



Danskernes Historie Online

Danske Slægtsforskeres Bibliotek

Dette værk er downloadet fra Danskernes Historie Online

Danskernes Historie Online er Danmarks største digitaliseringsprojekt af litteratur inden for emner som personalhistorie, lokalhistorie og slægtsforskning. Biblioteket hører under den almennyttige forening Danske Slægtsforskere. Vi bevarer vores fælles kulturarv, digitaliserer den og stiller den til rådighed for alle interesserede.

Støt vores arbejde – Bliv sponsor

Som sponsor i biblioteket opnår du en række fordele. Læs mere om fordele og sponsorat her: <https://slaegtsbibliotek.dk/sponsorat>

Ophavsret

Biblioteket indeholder værker både med og uden ophavsret. For værker, som er omfattet af ophavsret, må PDF-filen kun benyttes til personligt brug.

Links

Slægtsforskerens Bibliotek: <https://slaegtsbibliotek.dk>

Danske Slægtsforskere: <https://slaegt.dk>

FORLAGET ARENA

VANDMØLLER I VIBORG AMT

Kristian Vestergaard

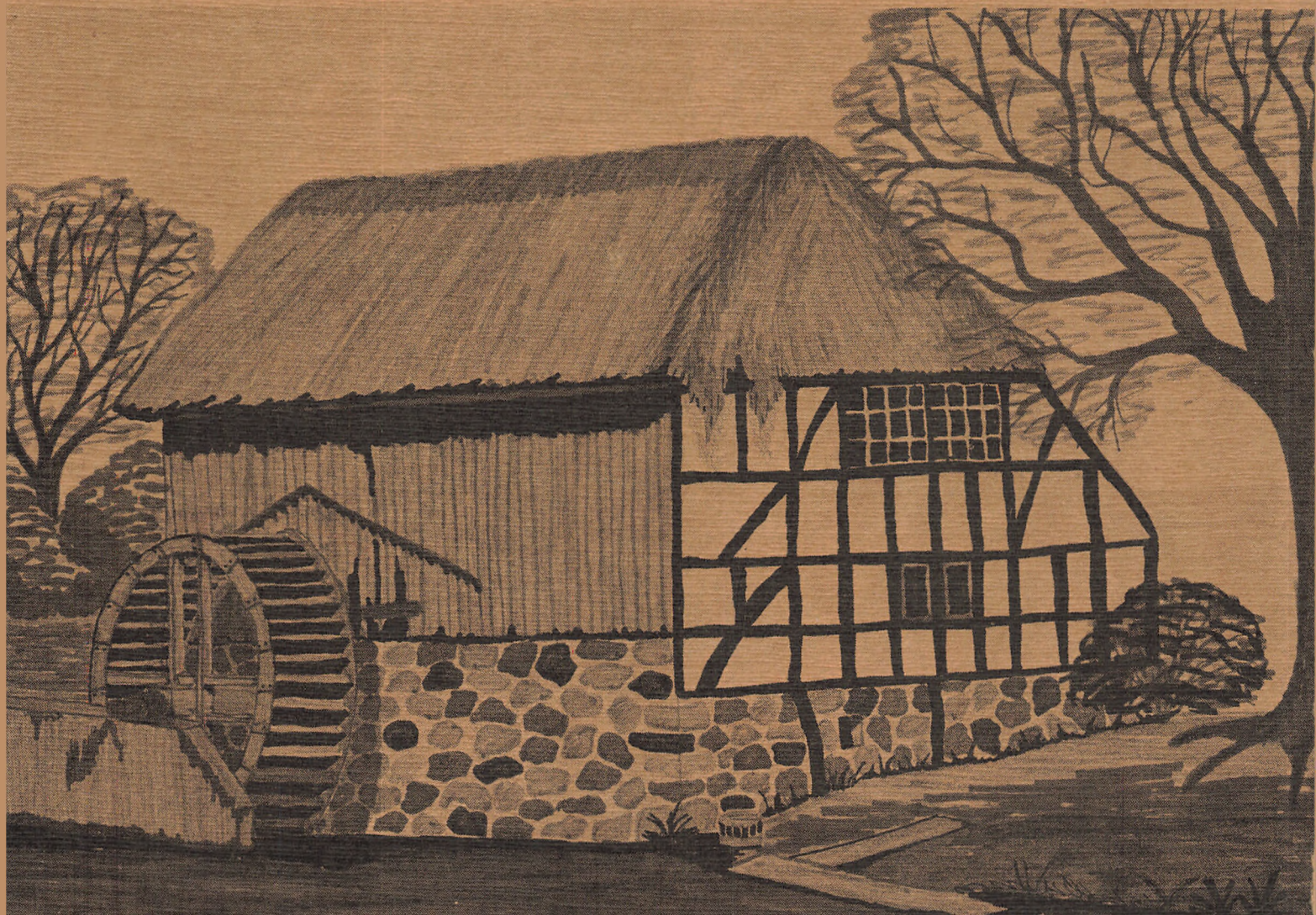

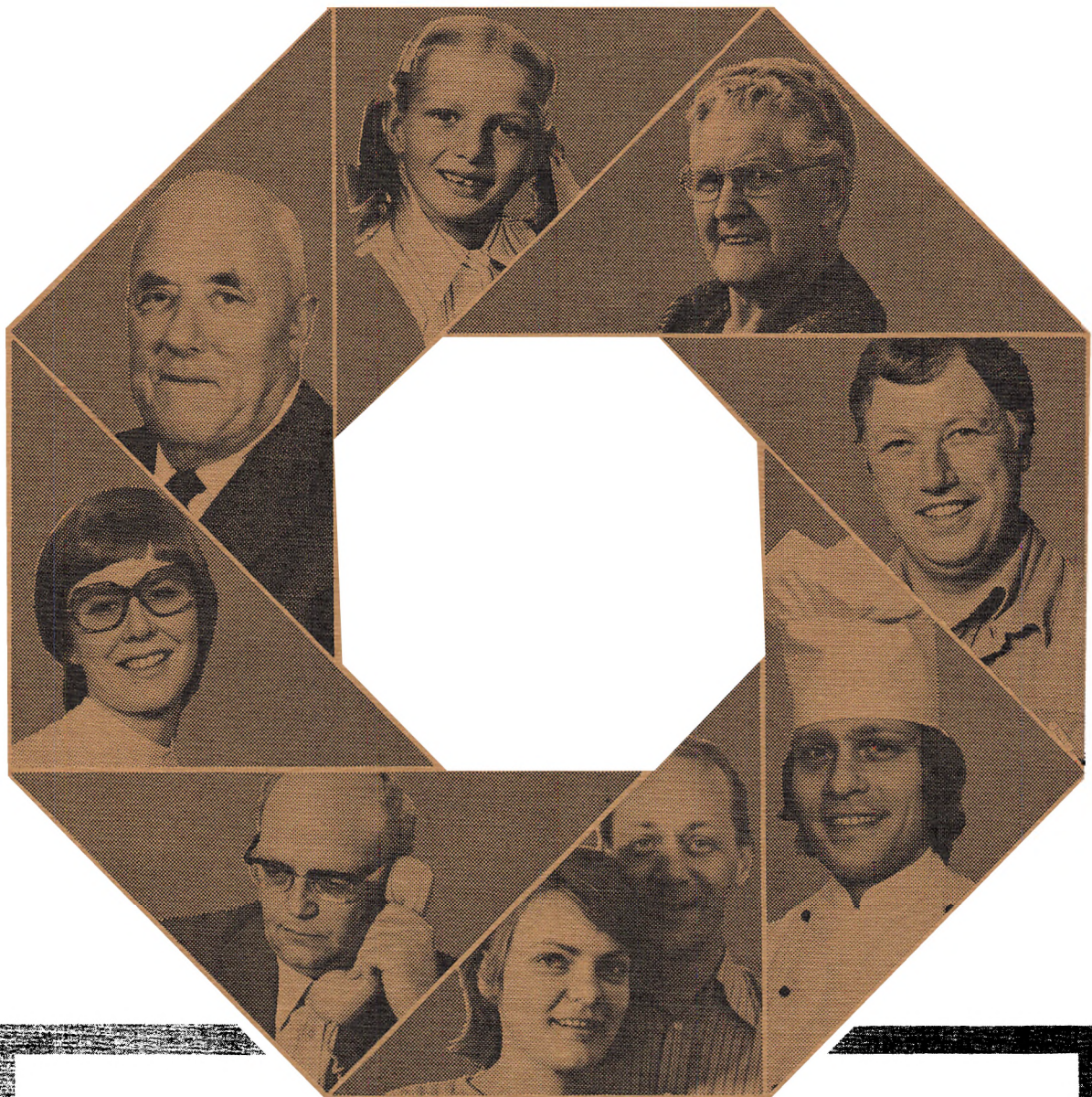

**De
har brug
for en
moderne
bank**

De har brug for Deres bank - i virkeligheden hver dag. Hver eneste dag sker der et eller andet, som bringer Dem i kontakt med banken - hvis det da er en moderne bank, der arbejder i Deres interesse.

En moderne bank er kendetegnet ved god service, omhyggelig betjening og sagkyndig vejledning . . . og ved at være der, hvor De har brug for den.

Sådan som JYSKE BANK. Helt naturligt med overalt, hvor der sker noget. Med i Deres hverdag.

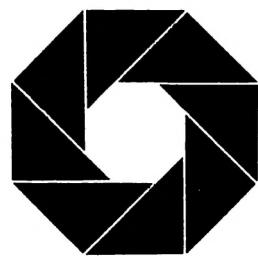

**JYSKE
BANK**

DERES BANK FOR FREMTIDEN

Kristian Vestergaard

VANDMØLLER I VIBORG AMT

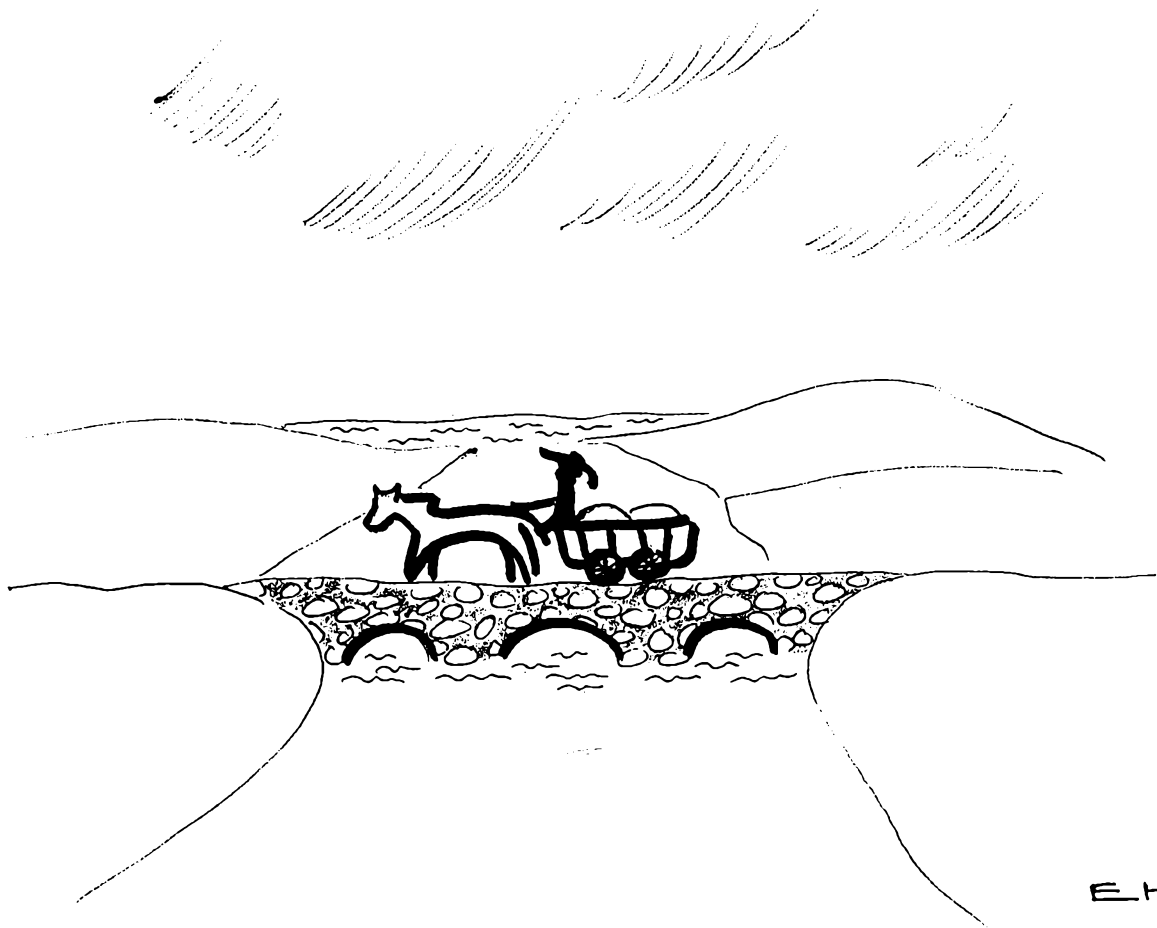

I kommission hos:

Arena, Forfatternes Forlag, Hald Hovedgård, 8800 Viborg

ISBN 87 7405 479 1

SILKEBORG BOGTRYKKERI OG OFFSET

SEPTEMBER 1975

Nu synker Sommerdagens Sol
og Høduft stiger fra Stænge,
Vandmøllen brummer sin sagte Sang
vidt over slagne Enge.

Jeg ser dig sidde paa din Bænk
og lytte til Duernes Kurren
og drømme din Lykkes beskedne Drøm
til Møllehjulenes Surren.

Mild og stille som Aftnens Fred
glædes du uden Lige,
aldrig vil skærere Fryd end din
mod Sommerhimlen stige.

Storcken deroppe, som højt i Kreds
blandt kvidrende Svaler sejler,
Hylde ved Broen, hvis Blomstersne
den blanke Mølledam spejler.

Køernes Brølen langt ude i Eng
Ændernes Rappen i Dammen,
Solnedgang, Sommer, Lyksalighed
spinder dit Hjerteslag sammen.

Og gaar min vej forbi en Eng
hvor Høet staar i Stakke,
og synker Sommerdagens Sol
ned bag en Kløverbakke.

Da fyldes jeg som du af Fryd
da er vi atter sammen
jeg ser dig sidde paa din Bænk
min Mor, ved Mølledammen.

fra Viggo Stuckenberg's "Sne".



FORORD

Sten Bøcher skriver i forordet til sin bog om vandkraftens udnyttelse, at det er hans håb, at hans arbejde vil give andre impulser og vejledning til lignende arbejde i andre dele af Danmark. Jeg forelagde overbibliotikar Bonde, som var formand for Viborg amts historiske Samfund, planen om et lignende værk for Viborg amt. Han foreslog mig selv at tage arbejdet op, da min far havde været møller, og jeg derfra kendte møllens inventar og redskaber, både praktisk og fra hvad min far havde fortalt om sine oplevelser i andre møller. Da jeg selv blev arbejdsløs, påbegyndte jeg arbejdet, der tog et omfang som en lavine, for jeg havde ikke regnet med så stort et antal møller. Derfor ville jeg kun tage deres afgifter, ikke så meget deres beboere. Erik Levin, Stiftsmuseet syntes imidlertid, at jeg skulle tage fæsterne med. Ved at arbejde med slægtsforskning opdagede jeg, at hustruernes navne er vanskelige at efterforske, fordi kirkebøgerne kun omtaler N.N.'s hustru. Det giver ingen forslægt, men ved at læse nabosogneres kirkebøger, bevillinger til ægteskaber i hustruernes fødesogn, har jeg fundet en del navne. Nøjagtig som andre har set og fundet deres forslægt. Det er mit håb, at flere vil få nytte af mine optegnelser. Navnet siger ikke noget, når der ikke er oplysninger om personen, skriver E. Egebjerg. Jeg giver ham ret, og jeg har gjort, hvad der har været muligt. Jeg begyndte med at lave en liste over møllerne efter Viborg Amts Stednavne. Listen er lavet om mange gange, for der er mange møllesteder, som ikke er nævnt i bogen. Det havde to virkninger: 1) at bruge Traps rækkefølge i bogen, som stednavnebogen gør det (kun er Viborg under Nørlyng H. af hensyn til kortinddelingen). 2) Jeg lærte, ikke at stole på en kilde. Den største tillid har jeg til H. Pedersen's "Det danske Landbrug 1688", men jeg søgte alle tilgængelige steder og fandt "Fortid og Nutid"s første bind, hvor Th. Bang skriver: Mølleriet har spillet en stor rolle, og skal dettes yderst interessante historie en gang skrives, kan det næppe gøres tilstrækkelig grundigt uden en undersøgelse af møllernes afgifter og deres forhold til Kronen, som det oplyses af lensregnskaberne. Det er kun kronens møller, der er regnskab for, men i ekstraskatterne fra 1608 er nævnt mange private møller, fæstenavne, om møllerne er øde, om de har jord at dyrke, samt gode oplysninger i tingsvidner. Det har givet nogle hårde ture til København med studier i Rigsarkivet og Det kongelige Bibliotek, hvor flinke folk har hjulpet mig med at finde de nødvendige kilder at øse af. Til dem alle: Min bedste tak.

Det er ikke let at nævne alle, der har hjulpet mig, først personligt og senere med den økonomiske støtte. Som en stjerne kom et beløb fra Carlsen-Langes Legat, Gl. Kjøgegaard. Da købte jeg et fotografiapparat, så jeg kunne fotografere de gamle billeder, jeg fik forevist på ture rundt i amtet. For hvem vil give et fotografi til en fremmed Mand? Da der først var gået hul, blev det lettere at få en bevilling. Sparekasserne, Viborg By og Omegns, Vinderslev og Thorning. Bikuben, Kjellerup afdeling. El-firmaet NES-LK. Landsdommer Gieses Legat. Kreditforeningen i Viborg og Jyske Bank. Til dem alle: Min bedste tak.

Tak til Grundfoss for den fine reproduktion i farver af Navndrup Mølle. Til Landsarkivet i Viborg. Bibliotekerne i Viborg, Skive, Kjellerup og Silkeborg. Museerne i Viborg og Skive. Til alle, jeg har mødt på min vej rundt til møllerne for oplysninger og billeder, jeg har "taget". Til korttegnere og maskinskrivere. Til ingeniør Anders Jespersen for kort og oplysninger. Til Sten Bøcher for bog og råd og til Silkeborg Bogtrykkeri for råd og vejledning.

Som malurten er, at min hustru Minna Harder ikke nåede at se bogen færdig. Ingen har vist den større interesse eller ydet den flere ofre end hun.

Med hensyn til fejl beder jeg om overbærenhed, da jeg kun har gået i skole hveranden dag i 7 år samt på aften- og højskole. Min trøst er, at to cand. mag.'er i England lavede en fejl i et leksikon, hvilket en 7 års dreng gjorde dem opmærksom på. Trods al påpasselighed kan fejl og sætternisse lave ting, der forbliver oversete, og jeg er klar over, at alle "lærde" vil kaste sig over mine fejl. Jeg er parat til at tage al saglig kritik - og nye oplysninger er velkomne.

I begyndelsen troede jeg, at jeg skulle søge de anerkendte steder om lov til at rende dem på dørene, og jeg spildte både deres og min tid med ansøgninger. Men mit sind faldt til ro, da jeg læste Heibergs: " En sjæl efter døden". Det skal også være min hilsen og undskyldning:

Her er et stort Universitet,
hvor man bliver til Livet forberedt
ved at lære det, som er bestemt
til just i Livet at vorde glemt.
Og hvor der sørges for alle Klasser,
saa enhver kan finde det Sted, han passer,
thi af hovedløse man gør Pedeller,
Direktion af aandløse.
Sjælen: Fanden heller.

Kristian Oeslergaard

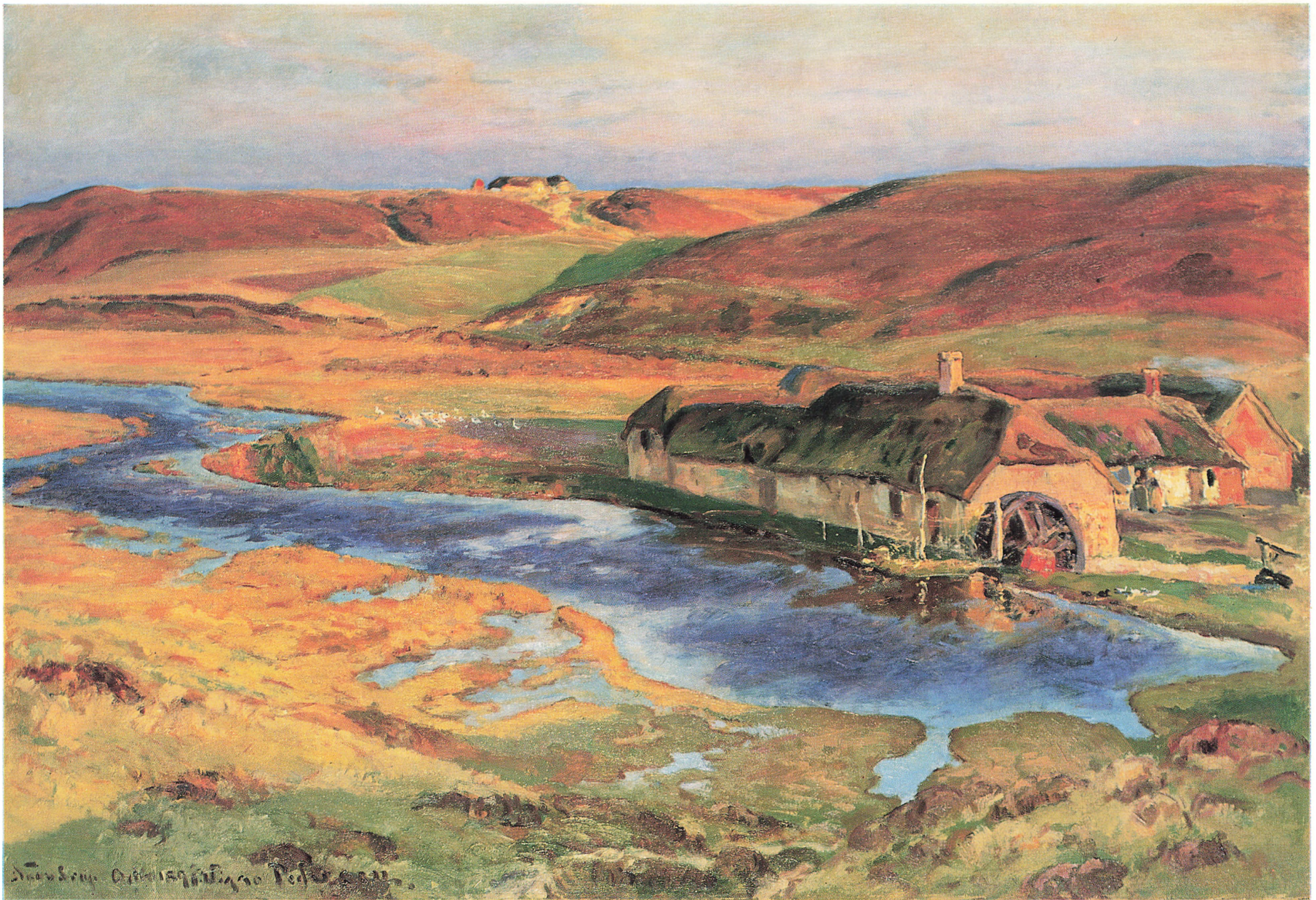

NAVNDRUP MØLLE I HIMMERLAND. EFTER ORIGINAL AF MALEREN VIGGO PEDERSEN UDLÅNT FRA DEN HIRSCHSPRUNGSKE SAMLING.

KORNSORTER



Med henvisning til Skalk's tidsinddeling: 1) Jægerstenalderen, 2) Bondestenalderen:

Jægerne var nomader, som fulgte de bedste vildtstier og søgte de bedste fiskepladser. I magre tider har bær, nødder og agern fra egetræer (de skulle først lægges i vand for at få udtrukket den bitre smag) været et vigtigt led i jægerens fødebestanddele. Derefter er man begyndt at samle vild hvede, har lært at så det i et stykke afbrændt skov og passet på, at vildt og kvæg ikke åd det, og er efterhånden blevet bonde. Navnet stammer fra ordet "boende" på et fast sted.

Kornet blev høstet med segl, en halv-måneformet kniv, som endnu anvendes til at skære rør med i lave fjordvige. Disse rør bruges til at tække gamle huse med.

På et senere tidspunkt er kornsorten byg kommet til. Det har man bevist, først ved, at en lærer i Tørring fandt lerkar med huller i. De viste sig at stamme fra forkullede kerner, som havde været i leret,

da karret blev fremstillet. Dernæst har man foretaget pollenanalyser, som går ud på, at planter med fremmedbestøvning sender blomsterstøv viden om, og ved analysen kan man artsbestemme dette blomsterstøv, når det drejer sig om tidsbefæstede ting. På den måde kan man få at vide, hvilke planter, der groede på den pågældende tid. Der var to forskellige grupper byg. 6-radet og 2-radet. Den 6-radede har en kort voksetid og er den, der findes nærmest polarcirklen. Den er nøjsom, men har tyk skal og lille udbytte. 2-radet (det antal rækker, kernerne sidder i på stænglen) byg er i dag den mest udbredte kornsort her i Danmark. Specielt siden mejetærskerens indtog, sideløbende med, at nye yderlige sorter er fremdyrket ved forædling, og derudover den udbredte brug af kunstgødning.

Rugen kom til landet inden år 500. Roum-rugens hjem, er navne fra folkevandringstiden. Stedlige folk udtaler endnu første stavelse, som de siger rug. Når kornmarkerne blev pløjet om foråret, var rugen den sikreste kornart at så, især i tørketider. Mildt forår og nattefrost er dens værste fjende. Nordiske digtere har udtrykt datidens ærbødighed for "det daglige brød". Især Jeppe Åkjær og Moa Martinson. Man lægger mærke til fællesskabet, hvor bonden i "Rugvagt", da der brændes kvas som beskyttelse mod nattefrosten, siger til sin hustru: "I år behøver vi ikke blande bark i brødet". Og så ender det alligevel med, at de får halvt barkbrød, fordi naboens korn er ødelagt efter nattefrost.

Hartkorn - hårdt korn. Rug, byg og hvede var de vigtigste kornsorter (dog blev hvede næsten ikke avlet i Jylland). Jordens udbytte blev udregnet i hartkorn fra 1688 og i nogle skatter til 1925. Ellers ophørte hartkornsudregningen ved omlægningen til ejendomsskyld/ejendomsværdi i 1904. I Ørtug gik der 2 skp. havre til 1 skp. rug. Nonnerne i Mariager Kloster fik årligt 1 skp. havregryn. Det er mig en gåde, hvordan de er blevet afskallet, men den tids folk var ikke så bange for lidt affald i maden. Men for det meste blev havren anvendt som foder for heste og herregårdenes stude.

BRØDBAGNING

Hvem har ikke prøvet at sno dejg om en pind Skt. Hansaften og bage det over et flammende bål. Sådant gjorde man også, da man i tidernes morgen begyndte at bage brød. Senere pakkede man brødet ind i blade og bagte brødet på bålet's gløder. På et senere tidspunkt kom de lukkede ovne frem, og dem har man benyttet helt op til vor tid.

Forberedelserne begyndte allerede dagen før selve bagningen. Dejgen blev lagt i store dejgtrug. Somme steder på gårdene var dejgtrugene så store, at de kunne rumme dejg til 10 rugbrød á 5 - 6 kg. stykket. I min barndom kunne man købe hele rugbrød på 4 kg. De hjemmebagte brød var rene ladeporte i sammenligning med dem vi kender nu.

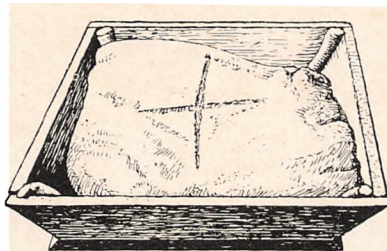

Dejgtrug.



Fritliggende bageovn
fra Kølvrå.

I dejgen blandede man surdejg, som man lavede af rester fra sidste bagning. Surdejgen lå i en speciel skål som stod på et bestemt sted i huset. Når dejgen var kommet i skålen, skar man et kors i den og strøede den med salt, så den kunne holde sig til næste bagedag. Almindeligvis bagte man en gang om måneden.

Dejgen stod og hævede på en lun plads i køkkenet natten over, og den påfølgende morgen blev brødet "slået op", hvilket vil sige, at man formede de store brød og lagde dem parat på køkkenbordet. Dette var kvindernes arbejde imens mændene "ilede" ovnen. Det vil sige, at man varmede dens bund og sider op, så man fik "fyret den sorte mand ud af ovnen". Når ovnen var varm nok, blev resterne af ild og aske raget ud med en ovnrager og ovnbunden blev tørret med en svaber. Derefter satte man brødene ind i ovnen direkte på ovnbunden, stoppede trækullet med en sæk og lukkede ovndøren. Finbrød, kager og børnenes kager af dejgresten (Vakænder) stod nærmest ovndøren, da det ikke skulle være i ovnen så længe som rugbrødene. Rugbrødet skulle derimod bages i 1 1/2 time.

Al klidden var i melet, som var malet groft og bagt hårdt for at kunne holde sig længst muligt, så tandbørster var ikke så nødvendige efter den slags kost, selvom askeresterne godt kunne knase lidt mellem tænderne, for når man ildede ovnen med lyng, kvas og iøvrigt alt brændbart affald, fik man sjældent det hele skrabt med ud, før brødene blev sat ind.

Indtil 1890 fik man i hedeegne kun brød af sigtet mel een gang om måneden, og det var den dag der blev bagt. Det var sådan, at man altid bagte et finbrød til at byde fremmede, og det der så i månedens løb ikke var blevet spist af det brød fik man selv, når man på bagedagen bagte et nyt finbrød til fremmede.

Medens de ældre var optaget af at bage, kløvede hjorddrengen det træ, som karlene savede. Efter at alle brødene var taget ud af ovnen, brugte man at tørre husets ofte klamme og fugtige dyner ved resterne af ovnens varme, hvorefter man fyldte ovnen med det nykløvede træ, som dels lå og tørrede indtil næste bagedag, dels lå bekvemt for optænding. Ofte lagde man også et knippe lyng tilrette ved ovnen, og hvis man ikke havde lyng kunne et tot af pigens sengehalm også bruges. Hun måtte så have et frisk knippe rughalm for ikke at komme til at ligge på sengens bundbrædder.

JORDEBOGS OG HARTKORNSSKYLD

Før 1660 betaltes skatter og fæsteforpagtningsafgifter i naturalier. Det fortæller samtidig, hvad man dyrkede, og hvad der fandtes fra naturens hånd ved gårdene.

I Virklund betalte man hver 23 læs træ og 1 tønne trækul. Bortset fra dette tilfælde var Silkeborg len det område, hvor jernudvindingen gav flest cloder jern. En clode havde form og størrelse som en briket. Længs Gudena var afgiften laks og ål, og ligeledes længs Limfjorden betalte man med ål. Hvor der hørte eng til ejendommene betalte bønderne med smør, og det træfattige Salling betalte med lyng til opvarmning af Skivehus.

Selvom afgifterne blev lavet om, fortsatte skriversne med de samme afgiftsudregninger. Dette system var ligeså vanskeligt at komme bort fra som vort EDB system. S. Åkjær påpeger også i sin Skivebog 1918-1922, at ejendommene skal defineres på deres afgifter.

Nogle har kaldt matriklen en indskrivning, og den dag i dag, indmatrikeres eleverne ved universiteterne. Hver ejendomsbesidder skulle møde med en jordebog over sine ejendomme, og først i 1664 var hvert sogn beskrevet og ejendommens ejere anført. Nogle har kaldt dette en skatteansættelse, men det var i realiteten kun en omskrivning af naturalieafgiften til tabeller. A. Berentsen beskriver tabellerne i Danmark og Norges frugtbarheder 1656, og tabellerne blev benyttet ved arve- og mageskifter. Det gjorde arbejdet lettere for skriversne, men det gav jo ikke nogen skatteevne, hvorfor man foretog den store vurdering i 1682 på øerne og i 1683 i Jylland, hvor al Danmarks jord blev opmålt og takseret. Det gav godt halvdelen af 1664 matriklen, men var en retfærdig vurdering, som man benyttede op til 1844, hvor man omvurderede. Denne vurdering varede til 1905, da den første ejendomsskyldvurdering blev foretaget og siden fornyet hvert fjerde år.

Møllerne betalte i almindelighed deres afgift med mel. De kunne også betale med penge, og ofte var der flere om afgiften. Randers Hospital fik tildømt 4 1/2 tønne mel af Over Årup, Åbro og Voer. Rødemølle, Hagenstrup, Houbjerg H. og Åbroe skulle levere 5 1/2 ørt. mel til Avnsbjerg. De mange små tal, som forekommer i matriklen 1688 skyldes, at da vurderingen var færdig, blev der lagt 1/16 på den ansatte sum. Er der nogle, som ikke er samstemmende, kan det skyldes tallene fra matriklen inden 1/16 delen blev lagt til.

Langl. M. L. Ø.
Silkeborg

Kgl. Majestæt
Silkeborg

Mads Andersen
Jens Nielsen

Mads Andersen/
Jens Nielsen

jærte byg
jærte byg
jærte adt
i fba smør
2 fjerding smør
jærte
jærte
13 p jærte
~~11 p jærte~~
11 p
11 p
76 7/8 jærte

- 1 ørte rug
- 1 ørte byg
- 1 ørte havre
- 2 fjerdingpund smør
- 6 cloder jern
- 1 mark hår (hestehår)
- 13 skilling og 1 album til gæsteri
- 20 skilling tærskpenge
- 4 skilling spindepenge
- 22 skilling af brødbageriets penge

omregnet til 7 tdr. 7 skp.
1 1/2 fjerdingkar og 1 album

Taxten.

For alle de 24 Jorh. bog Land,
 gilde og tindr, og hartkorn af,
 for adomaal og anlagry.
 Hverlig

1/2 Landgilde penge	2 mark landgildepeng
1/2 Rug	1 td. rug
1/2 Byg	1 td. byg
1/2 Havre	2 tdr. havre
1/2 Møllepenge	2 tdr. mølleskyld
1/2 Svin	2 svin
1/2 Fornød	2 fornød
1/2 Skoufvogne	2 skoufvogne
1 ox at stalde	1 ox at stalde
3 får	3 får
6 lamb	6 lamb
12 gies	12 gies
24 høns	24 høns
24 snes eg	24 snes eg
60 helt	60 helt
24 snes ål	24 snes ål
24 les lyng	24 les lyng
18 pund smør Viborg vegt	
15 pund smør Morsing vegt	

Hvert imod
 1 td. hartkorn

Hvert imod 12 tdr. hartkorn

Af Danmarks cirka 3000 vandmøller er 60 - 65 intakte, og Anders Jespersen mener, at cirka 50 vil blive bevaret som museums møller.

I mange af vor litteraturs bedste romaner, fortællinger og digte er handlingen henlagt til møller, og i disse vil møllerne fortsat leve, hvorimod navne på inventar og redskaber er "fremmed land", selv for landboere under 50 år.

I oldtiden havde hver husstand sin håndkværn. Ved vor tidsregnings begyndelse kom sqvatmøllen til landet. Udfra et fund er det ikke let at bedømme, hvornår sqvatmøllen vandt almindelig udbredelse. Kun få breve er bevaret før år 1200, så forholdene må formodes og ses af udgravninger.

Sten Bøcher's bedømmelse for omkring år 1200: Mange sqvatmøller, næsten ved hver landsby og større gård, som Viskum og Bøgelund. Få, store møller, alle tilhørende kirken, kongen eller stormænd. Munkene lærte danskerne at opdyrke skovjord samt bygge vandmøller og kirker. I nogle klosterordeners vedtægter stod, at der skulle være en mølle ved klosteret, da munkene ikke måtte forlade klosterets jord. I hungersnødsperioder hjalp klostrene de nødlidte mod, at de skulle søge klostermøllerne for eftertiden.

De store kirkebyggerier og sildefangster krævede mandskab, og det klarede man ved at bygge møller og lade håndkværnene stå ubenyttede hen. Derved blev der frigivet folk nok til byggeriet og fiskeriet. Saxo skriver, at på Erik Ejegods tid var kornavlen så god, at prisen på korn blev halveret. Men der kom senere dårlige år under Oluf Hunger.

Da Danmark havde besejret venderne, og de tyske købmænd kom frem til Østersøkysten, fik Danmark del i den højkonjunktur, der herskede omkring Middelhavet i 1200 tallet. Valdemar Atterdag var en ivrig mølbygger. Årup 1932, 11,107 skriver, at 1356 nedsætter kongen en kommission, bestående af herremænd, abbeder og væbnere med forsæde af bisp Henrik Gertsen af Roskilde, til at tage sig af vandløbene og de møller, kongen nylig havde ladet bygge "thi han ville ikke tillade, at vandene løb i havet, uden at de forinden havde tjent samfundet til nytte". I 1357 skrives om kongen: "Han hørte ikke op med at bygge møller". Sikkert har han bygget godt, for videre står der: "Han stemmede vandet mange steder og lod med store udgifter lave stemmeværker, for at mølledammen ikke under uvejrl og tøbrud skulle ødelægge dæmningerne". I det gamle danske sprog blev dæmninger kaldt damme. I alle gamle skrifter og skøder står der: med dam og damsbund. En dæmning spærrer for vandet og laver derved en dam, og det var mølledammen, som blev kaldt damsbund, og dæmningen en dam. .

"Den sorte død" gav en vis stilstand, men så fulgte kampene mellem selvejere og stormænd. Mange selvejere havde givet deres gård bort til herremændene for at lejesoldater skulle møde ved ledingsudbud i stedet for gårdmændene selv. Det var med det som med vekslere. De giver en øjeblikkelig fordel, men vender tilbage som afdrag og store renter. Almuen rejste sig til oprør, og i 1438 skrev rigsrådet: At vi lever vort liv i fare og kan ingen rettigheder få med dem.

Ved kongeskiftet kom det til åbent oprør. Bondeplageren Eske Brok blev hugget i 7 stykker, og de 7 deltagende herreder fik hver sendt et stykke af ham. I 1441 samlede vendelboerne sig, gik over Limfjorden ved Aggersund og nåede Lundenæs ved Skern å. Her rykkede Kong Christoffer også frem med sin hær, og det afgørende slag kom til at stå ved Skt. Jørgensbjerg, som ligger nord for Aggersund. Adelsmændene kunne kende deres fæstere. De kaldte dem frem ved navn og lovede dem frit lejde. Kun vendelboerne blev, kæmpede og faldt. For cirka 150 år siden opkøbte englænderne ben i Danmark til deres gødningindustri. Der endte så de slagte fra 1441. Men heldigvis opdagede englænderne, at det var menneskekogler, og bønderne, som havde solgt dem benene, fik ikke noget for deres gerrighed. Siden da har morsingboerne ikke været højt i kurs hos vendelboerne. Det fortælles, at da en ven-

delbo var faret vild i tågen på Limfjordens is og så en genstand i det dunkle, råbte han: " Er du et menneske?", hvortil morsingboen beskedent svarede: "a er kun en morsingbo". For det hed sig, at der gik 2 morsingboer og en knippe halm på en thybo, og 2 thyboere på et menneske.

Først ved Kong Kristian den 2.s fald ophørte kampen. Adelen havde fået hele magten. Klostrene havde påbegyndt landbrugsstordrift. Dygtige landmænd opkøbte hele landsbyer, og når herregårdene så havde samlet store jordarealer om gårdene, begyndte mageskifterne. Kong Frederik den 2. samlede jagtterræner, og herremændene byttede indbyrdes, så de fik fæstegårde omkring alle hovedgårdene.

Da blev bønderne fattige. Derforuden kom de til at udføre herregårdens arbejde, så herremændene kunne nedsætte tallet på arbejdsheste og udvide studeavlen. En lønnende forretning for adelen. De store sølvfund i Amerika gav fald i sølvprisen, men satte liv i de store søfarende nationer: Spanien, England og Holland. Det gav god handel og gode priser på stude, for saltet tørret studekød var den bedste proviant til søfart. Det gjorde herremændene rige, og de store slotte stammer fra den tid. Bønderne fik kun arbejdet, og da de betalte deres afgifter i naturalier fik deres afgifter større værdi.

Der kom pest igen i 1602, og geologer af idag mener at kunne aflæse nogle efterfølgende kolde år, som gav en lille kornavl. Møllerne begyndte at få deres afgifter nedsat inden år 1600, især i Rinds og Fjends Herreder.

I Niels Clemmentsens regn. (108A, Ra) fra omkring år 1500 er mange gårdes afgifter sat til 4 skp. mel. I Hald L. Reg. 1541 - 1546 er det kun møllerne, der betaler deres afgift med mel. De små møller gav 6 - 8 ørtler mel i afgift. For det kunne de få malet 125 - 150 tønder korn, nok til 50 - 60 menneskers årlige forbrug. Man opgav de små møller og fik malet korn i de store møller, hvorved man både sparede korn og vedligeholdelse af møllen. I X-skatteerne fra 1610 er de fleste små møller opført som øde.

Sten Bøcher mener, at møllernes antal nåede sit højeste omkring år 1600, og det er også min mening. Derefter, mener han, at der blev malet lige så meget korn på det mindre antal møller. En del af sivatmøllerne blev sikkert ved den tid lavet om til overfaldsmøller, deriblandt Mausing Mølle, som overtog Vinderslev Møllens kunder. Om Vinderslev Mølle hedder det, at den lå for nær ved Mausing Mølle. Jeg tror, at Mausing Mølle har givet en ny altertavle til kirken, og på den måde blevet fri for Vinderslev Mølle. Ved Hørrup Mølle i Rinds Herred blev der for en del år siden lavet dambrug. Det kunne da ses, at dæmningen var forhøjet flere gange, og at der lå friske egebjælker i den. Dens vandføring har været for ringe til underfald, og da vælden har ligget lige bag møllen, har mølleren ikke oversvømmet naboens jord ved at lade dæmningen forhøje. Fra 1604 - 1626 blev møllerens afgift nedsat fra 28 tønder til 16 tønder. Samtidig nedsattes bøndernes landgilde i sognet på grund af sandflugt. Hvolris, som ligger 1 km. derfra har, efter arkæologernes mening allerede haft begyndende sandflugt i 1500 tallet.

De møller, som ikke havde vand nok til underfaldshjul er sikkert begyndt som sivatmøller. Kun ved de store vandløb har man begyndt med at bygge underfaldsmøller: Hagebro, Gedsted, Højslev, Stårup, Jordbro, Klejtrup, evt. Naundrup, Åle, Sdr. Mølle, Non, Ravnstrup, Nr. Mølle, Tjele, Randrup, Skaber, Skern, Tindbæk, Højbjerg, Karup, Holms, Alling, Skibelund, Katvad, Torsø, Røde- og Voermølle.

De 3 besættelser af Jylland i 1627 - 1660 har altid fået skylden for nedgangen, men bønderne var fattige inden krigen begyndte. Resen havde i 1611 32 gårde, der gav hel skat. I 1688 var der 17 gårde i sognet. Den nedgang mærker mølleren i Høgild også. I 1594 var afgiften 12 byskp., i 1664 4 byskp. Ved matrikelens i 1688 4 skp. MS og betegnes som øde. Erslev mener i "Valdemarernes storhedstid", at der i 1688 kun

dyrkes en trediedel af den jord, som var opgivet i Hallandslisten omkring år 1200, og at befolkningsantallet forblev uændret i 500 år. De af pest, krige og dårlig ernæring ramte udgjorde i perioder et langt større tal end fødselstallet. I kirkebøgerne findes mange årsopgørelser, der udviser et langt større antal døde end antal fødte.

E. Madsen: Jylland i det 16. århundrede mener at medens der omkring år 1500 udførtes 5000 stude, steg exporttallet til 50.000 omkring år 1600 for at nå sit højdepunkt omkring år 1650 med 100.000 stk. stude årligt. Det var en omlægning af det danske landbrug og kunne kun ske på bekostning af kornavlens. Det var bønderne forbudt at sælge og udføre stude. Den eneste køber bonden havde var herremanden som også bestemte prisen. Al overskud gik på den måde i adelens lommer. De 3 krige forarmede især Jylland. For exportvarers vedkommende var Europa inde i en periode af lavkonjunktur. Først omkring år 1750 forbedredes priserne. Denne tid efterfulgtes af udskiftninger, mergling, brug af kunstgødning, og Jens Feldingbjerg fik i Trevad den store fremgang. Han begyndte som fæster og endte med en formue på 4000 rigsdaler. En gård kostede på det tidspunkt cirka 100 rigsdaler pr. tønde hartkorn.

Handelen havde gode kår under fastlandsspærringen i Napoleonskrigenes tid. Statsbankerotten efterfulgtes af nogle dårlige år med lave kornpriser. Det rettede sig imidlertid igen inden krigen 1848-50. Ved Grundlovens indførelse bortfaldt alle særrettigheder. I 1852 kom der en lov om, at møllerne fik en udsættelse på 10 år. Derefter skulle deres privilegier bortfalde. Møllerne troede, at deres undergang var nær, men tiden viste, at årene fra 1862 til 1890 blev de bedste, mølleriet har oplevet. Mølleriet var den industri, der beskæftigede flest, og i tiden omkring år 1875 eksporteredes 75 millioner kg. mel fra Danmark. På det tidspunkt begyndte Amerika at få kornoverskud, som sendtes til England. Senere uddelte Tyskland en exportpræmie, sådan at det udenlandske mel blev det billigste. De danske sigter stod ledige. Møllerne fik en opblussen under de sidste 2 krige, som gav en god (men ulovlig) fortjeneste, hvis toldvæsenet ikke opdagede det og inddrog profitten til statskassen. Derefter holdt husmøllerne deres indtog. "El og anden djævelskab" som Åkjær skriver, og ødelagde vandmøllerne, der var groet ind i det danske landskab, og igen Åkjær: " var så gamle som Methusalem".



Lader ærlige og velbyrdige frue Kirsten, salig Erik Kaas
 sig sette udi aldt Rethe imod den tiltal som ærlig og
 velbyrdige frue Anne Rosenkrantz's fougder haffuer till
 hendes tjener Jens Møller i Ingstrup for støffning som de
 mente han skulle støffur udi deres hosbondis tjeners gaard
 wide endt af gammel tiid skedt: Atefterdi disse er
 indsat efter Kongens Befaling paa gode Mendt om forskrevne
 støffning og Andre Javingler om Ingstrup Mølle dam: om
 findes timed bør At Lide naagen tiltall, førendt de gode
 Mendt som dertil på beggi Sider tilbestuffnet er komet
 der offouer och fuldgjøre Kongens Befaling.

1578/84

INGSTRUP MØLLE 1578

Lader ærlige og velbyrdige Frue Kirsten, salig Erik Kaas setthe udi aldt Rethe imod den tiltal som ærlig og velbyrdige frue Anne Rosenkrantz's fougder haffuer till hendes tjener Jens Møller i Ingstrup for støffning som de mente han skulle støffur udi deres hosbondis tjeners gaard wide endt af gammel tiid skedt: Atefterdi disse er indsat efter Kongens Befaling paa gode Mendt om forskrevne støffning og Andre Javingler om Ingstrup Mølle dam: om findes timed bør At Lide naagen tiltall, førendt de gode Mendt som dertil på beggi Sider tilbestuffnet er komet der offouer och fuldgjøre Kongens Befaling.

1578/84

MALESTEN OG MØLLER

Møllen går,
møllen går,
møllen går i stykker,
lad den gå,
lad den gå,
lad den gå i stykker.



Sadelsten.



Skubbekværn.

Sådan sang børn for bare 40-50 år siden. Nu har radio og TV overtaget rollen som legetanter, og møllerne er gået i stykker.

Hvor og hvornår finder vi møllestene og deres historie? Bl. a. ved udgravning af gamle bopladser findes malesten, og ved at se på folkeslag på samme udviklingstrin, kan man se og lære, hvordan de blev brugt.

Skubbekværn blev i Meksiko kaldt sadelsten, fordi det nederste af den har facon som en sadel. Det er den ældste form for kværn. En tilsvarende buet sten blev kørt frem og tilbage over kornet. Stenene var lagt på et skind hvis formål det var at opsamle alle kerner og melet. Når kornet var dyrket med stort besvær og i begyndelsen blev samlet i hånden, som vi samler bær, behandlede man det med ærbødighed. Denne ærbødighed for kornet er mange ældre mennesker endnu i besiddelse af.

Morteren, en sten med et rundt hul og en rund sten til at knuse kornet med. Morteren kan male kornet fint, men skal tømmes for hver håndfuld korn, der er malet. Den satte man også på et skind for at kunne opsamle alt spild. Disse to typer bruges endnu i egne af Asien og Afrika. Nogle af stenene er siden brugt som porthængsler, hvorfor de har et andet slid og præg end de oprindelige.



Skubbekværn og mortere fra Fuur.

MØLLESTEN

Vi rulled klumpen af klippesiden
med fjern drønen faldt kværnstenen
vi styred tung sten til jorden
midt på marken, hvor mænd fandt den.

(Grottesangen fra 900 tallet.
I Martin Larsens oversættelse).

Skubbekværne og mortere var ofte sten, der i forvejen havde facon til at kunne male korn, men efterhånden fik man en vis erfaring i stenhuggeri. I tiden med de mange kirkebyggerier, var der ligeledes mange, som beskæftigede sig med møllestens-stenhugning. Først på et noget senere tidspunkt overtog Skåne leverancen af møllesten til Danmark.

Ved Bosjø Kloster og og Høør kirkegård står der gravsten, formet som møllesten. "Som livet, så og efter døden". P. Lauring mener i "Danmark i Skåne" s. 142, at nogle af disse sten er 700 år gamle. De skånske møllesten havde ofte en krave i løberen, for at kornet kunne løbe rigtigt i kværnen. Derudover havde de et rødt farveislat. I Kanc. Brevb. gav kongen undertiden ordre til at indkøbe møllesten fra enten Skåne eller Rhinen af een god grund. Stenene var af en virkelig god kvalitet.

Overfaldshjulets fremkomst og tabet af Skåne gjorde, at de Rhinske møllesten efterhånden blev de eneste benyttede i Danmark. De skånske sten var tunge og hårde, hvorimod de rhinske sten var lettere og porøse. Derfor havde de lavere vægtfylde. Da overfaldshjulet ydermere udnyttede den større kraft bedre, satte man kværnens omdrejningstal op.

Indtil omkring år 1890 benyttede man udelukkende de rhinske møllesten i Danmark. På den tid begyndte kunststenene at vinde indpas. De var lavet af flintesten knust i en bestemt størrelse. Et specielt bindemiddel støbte dem i den ønskede størrelse. Der var desuden sat jernringe omkring stenene. Selve stenen var hårdere en den rhinske sten, men dens maleevne overgik ikke den rhinske møllestens.

De rhinske sten blev brudt i Andernach i Eiffelbjergene 1000 år før vor tidsregning. Da området blev indlagt under Romerriget skete der et

Skånsk møllesten fra Vorning Mølle (ligger over vandrenden).



stort opsving i produktionen, da disse sten også blev anvendt til byggematerialer. I Hedeby har man fundet mange møllesten af denne type, hvorimod man fra vikingetiden kun har fundet 3 sten på forskellige steder rundt om i landet.

Da frankerne tog magten var stenproduktionen nede i en bølgedal. Med hansastæderne blev handelen bedre, for de handlede med alt. Som Saxo skriver: "De bragte al verdens herlige varer til Ribe". Endnu er der liv i det gamle stenbrud, og man finder samtidig mærker fra oldtidens brudsteder.

Lensregnskaberne opgiver navne og titler på de købmænd, som forhandlede møllesten. Flere borgmestre er imellem disse. Men det var rige og ansete folk, som handlede med møllesten, for et par møllesten kostede mere end et par heste.

I almindelighed var det møllens ejer, som måtte sørge for møllens vedligeholdelse, og omkring år 1500 blev halvdelen af indtægten beregnet til vedligeholdelse. Således blev det også beregnet ved Matriklen 1664. På et senere tidspunkt blev udgiften til møllens vedligeholdelse lagt over på mølleren, som af samme grund også skulle betale mindre i afgift af møllen til ejeren.

Kort før 1800 tallet kom skal- eller pillekværnen hertil fra Tyskland. Den blev snart hvermands eje, og det vrimlede med ansøgninger om opstilling af pillekværne fra næsten hver møller, selvom det kostede 14 rigsdaler at få bevillingen. En skal- eller pillekværn var af sandsten. På stenens underside var 4 vinkeljern boltet fast i stenen, og ved stor hastighed blæstes kornet ud til ydersiderne, som var beklædt med jernplader, der fungerede som rivejern. Når kornet løb rundt indenfor disse plader blev skallen slidt af. Man lukkede op for "skuddet" for at bedømme, hvornår kornet havde fået slidt skal nok af. Hvis kornet skulle efterbehandles til mel, blev det hældt i en kværn og videre i en sigte. Hvis det derimod skulle ende som gryn, kom man kornet i kværnen, og bagefter i en grynsorterer. Nogle ønskede grynene valset, hvorfor man sendte dem igennem en valse bestående af to jernhjul med plan overflade. Den ene sad i et bevægeligt leje, der var forbundet med en vægtstang. Denne kunne reguleres. Nogle ønskede perlegryn (hangryn). Dem skulle man helst tilberede ved at lægge dem i blød og derefter koge dem i et par timer. Det var absolut ikke nogen minut-ret.



Møllesten med romersk mønster.

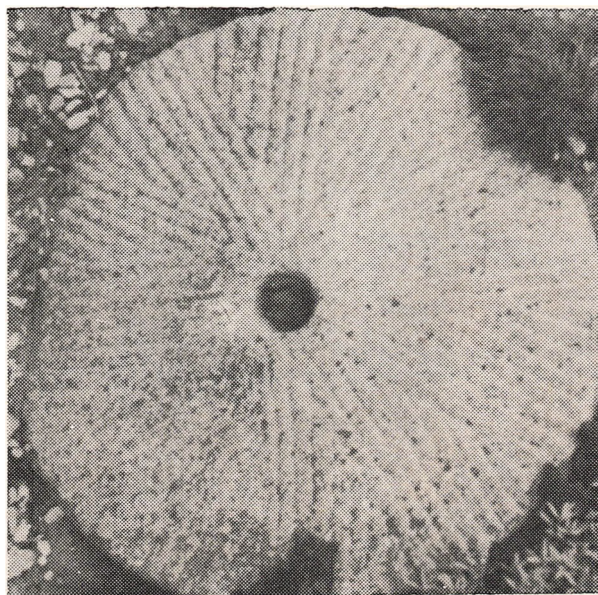

Møllesten fra før år 1600 (thy).

MØLLESTEN - OG ANDRE MATERIALERS SENERE ANVENDELSE



Efterhånden, som møllerne blev nedlagt, har man anvendt møllestenene, inventar og træværk til mange forskellige formål.

På det nederste store billede er en del af træværket fra Nr. Søby Mølle på Fyn blevet til dette imponerende skab.

Øverst til venstre en møllesten som slibesten. Oprindelse kendes ikke.

I midten til venstre ligeledes en slibesten af møllesten. Denne stammer fra Hegnets Mølle i Salling.

Nederst til venstre er en halv møllesten blevet til trappetrin. Møllestenen stammer fra Årup Over Mølle.



HÅNDKVÆRN

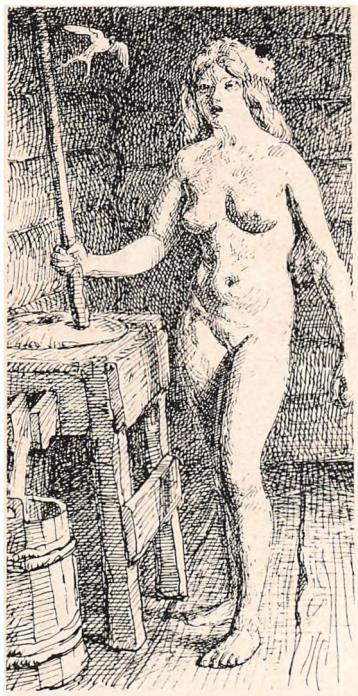

Tegning af oldtidskvinde ved håndkværn.

Håndkværnen er nok den type kværn, der har været anvendt i den længste periode og er udbredt over hele jorden. Ved Vammen er fundet det par kværnsten, som er bedst bevaret. Der er boret et hul ned i understenen, og deri har siddet en pind til at holde overstenen på plads.

Der kunne males korn uafbrudt, for oven over stenen var der en beholder til korn (kaldet kuben). Derunder en rist (kaldet skoen) og formet som en kasse med et endestykke. Fra den åbne ende af kassen løb kornet ned i hullet i overstenen (kaldet løberen) - i modsætning til den nederste sten, som lå fast og blev kaldt liggeren. På skoen var fastgjort en pind, som slæbte på løberen og gav en rystende bevægelse, så kornet gled i en jævn strøm ned i kværnen. Stenbredden var 50 - 60 cm. Nogle havde en vidie bundet om løberen, hvori der kunne sættes et håndtag. De skulle to til at trække kværnen, som gik tungt. Der kunne være et hul i yderstenen, som kunne forsynes med en stang, som endte i et passende hul i loftet. På den måde kunne der stå en mand på hver side af kværnen og "hver trække rask til sig". Stenene var lagt i en kasse og løberen i udrørt ler, som blev hårdt som cement, når det tørrede. Det blev regnet for kvindearbejde at trække kværnen, eller trællarbejde, som Samson blev udsat for. At trække en kværn er noget, man kender fra den nordiske mytologi, hvor Frode Fredegod af en jættestrømer får foræret en håndkværn, der blev kaldt en grotte. At male korn i en sådan hed, at man gruttede kornet. Kværnen var

svær at trække, hvorfor Frode Fredegod købte to jættestrømere af svenskekongen Fjølner til at trække grotten. Det færdige mel kom ud af et hul i kværnens side, og under hullet stod et løb. Betegnelsen kendes kun idag af ældre, som kan huske det tørveløb, som man havde stående ved siden af komfuret.

Sqvattmøller i Skåne, Halland og Norge var små huse. Det samme var kværne. Enhver bonde med vandfald på egen grund kunne opsætte en sådan til sit eget brug og "ej videre til andre landgildemøller til hindring eller skade, og af sådan gives ingen skyld eller landgilde". (Citeret efter Arent Berntsens: Danmarks og Norges frugtbarheder).



Håndkværn (Ringø Museum)

Håndkværn fra Ringø museum.

BILLEMØNSTRE



Møllesten fra vikingetiden.

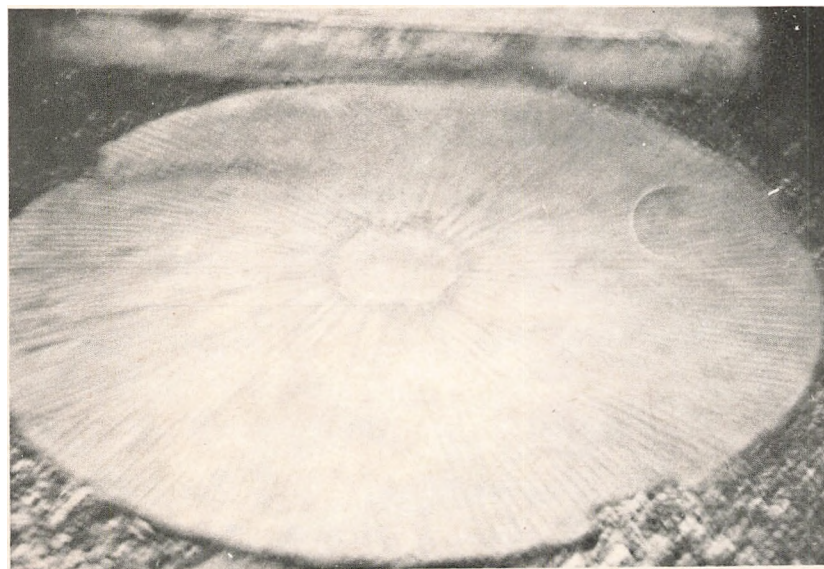

Møllesten med strålemønster.

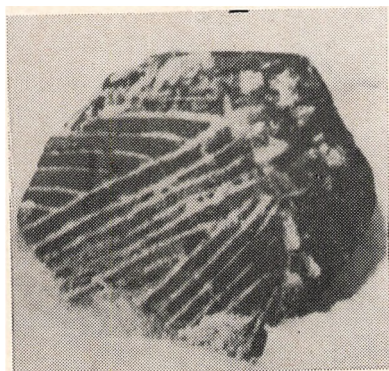

Fund fra
Rømlund Mølle.

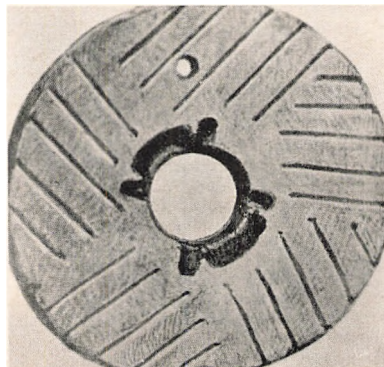

Møllesten med
romersk mønster.

Kværnstenene fra Vammen fra omkring år 900 har en glat maleflade. Den senere rhinske sten fik netop så stor udbredelse, fordi malefladen aldrig blev helt glat. Romerne var de første, som lavede mønstre i møllestenene. Nogle få, brede striber hugget ind i både over-og understen. De skånske sten havde mange, små striber hugget ind i stenen. Samme mønstre findes i de gamle hånd-og sqvatmøllesten (se sten fra Rømlund Mølle, der blev øde omkring år 1600). Stenen blev fundet af ejeren i engen omkring 1940. Et fund fra Ingstrup mølledam i 1940 er aldrig blevet publiceret på grund af krig og politik.

Den rhinske sten fik strålemønster og opnåede en god maleevne. Man kunne med disse sten male cirka 4 tdr. korn i timen (med en 2 al sten af almindelig størrelse).

Kunststenen fik et andet mønster, hvor hver tredje stråle gik helt igennem stenen, og de to stråler gik ind i den tredje, gennemgående stråle.

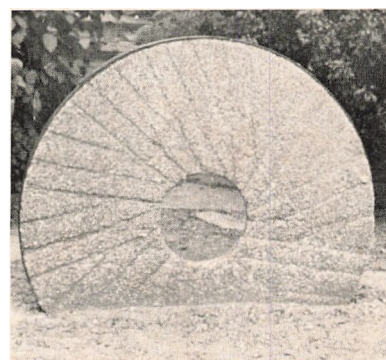

Kunststen.

SIGTER

Fra oldtiden brugte man hele kernen med skal til brød. Det vi nu kalder grovbrød. Det modsatte er finbrød. I de fattigste egne af landet var grovbrød den daglige kost helt op til omkring år 1900. Man kendte sigter fra middelalderen i møllerne, og i hjemmenes mindre husholdninger brugte man en "thems", som var en si med hestehårsfilter. Den var almindelig i landhusholdninger helt op til omkring år 1950.

Ved Matrikelen 1688 havde Viborg amt kun haft sigte i Skern Mølle. I Kanc. Brevb. 3/1 1587, Skanderborg: Da det mel, der bruges til bagning her på slottet må sendes til Århus Mølle at blive malet, fordi der ingen sigtemølle findes på slottet og er bønderne til stort besvær med befordring, anbefales det at lave sigtekværne ved Fuldbro og Vester-mølle. Drb. L. Regs. 20/4 1612

fortæller, hvem der lavede sigterne: Givet Poul Nielsen for 12 al hårdug til 2 sigter: 2 daler 2 skl. Givet Kort sadelmager for sigterammer til møllen. Det fortæller, at sigten var af hestehår og 6 alen lang. Sigten var tilsluttet kværnens udløb, og selve kværnen stod på en forhøjning, så melet løb direkte ud i sigten, der var monteret over melbeholderen, hvis ben var forlængede. Heri var sigterammen ophængt med en krumtap på kværnakselen og en stang til sigterammen, hvorved rammen bevægede sig frem og tilbage, så det fine mel løb i bingen og skallen rystedes ud i den ene ende af sigten.

Når man lavede mel, blev skallen pillet af kornet. Derefter blev det malet på kværnen og løb så lige i sigten, som var en ottekantet tromle med ægte silkeflor (deraf flormel). De grovere dele af kornet løb ud af sigtens ene endestykke og kom over kværnen en 5-6 gange til 1/3 var klid og 2/3 var mel. Det var en farlig ernæring, for i pillemelet og klidden fandtes vitaminerne. Den engelske syge huserede slemt dengang, dog ikke så slemt som i England. Det var en udpræget mangelsygdom nøjagtig som Beri Beri, der stammer fra afskallede ris, hvilket giver B-vitaminmangel.

Her i Danmark bruger vi stadig grovbrød og finbrød. Først for 70 - 80 år siden blev finbrød (brød bagt af sigtet mel) daglig kost i alle hjem. Selvom bønder og møllere ikke vidste, hvad vitaminer var, så vidste de, at møllerens dyr trivedes godt, og det var almindelig udbredt service, at mølleren havde en orne. Hos mølleren blev den altid mest frugtbar, for den fik pillemelet som foder, så den fik en mængde vitaminer.

På et senere tidspunkt kom der en plansigte frem. Alle større mølleri-er havde denne type med 5-6 i serier med en valse mellem hver. Valserne var enten af stål eller porcelæn, og sigterne var runde med silke i bunden. De havde eksentrisk ophæng, så de arbejdede vekselvis for ikke at ryste hele mølleriet.

I landsbymøllerne havde man små plansigter. Man måtte ofte skifte silken, men de tog ikke så meget plads. Under krigen kunne man bedre skjule den form for sigter for toldere i den tid, det var forbudt at male mel. Valserne havde to hjul med en planslebet bane. Den ene valse sad på bevægelige lejer, der var forbundet med en vægtstang med en bevægelig kontravægt. Når kornet kom mellem disse hjul blev det knust og blev dermed lettere fordøjeligt. Dette anvendtes mest til havre, som blev brugt til foder for heste og stude.

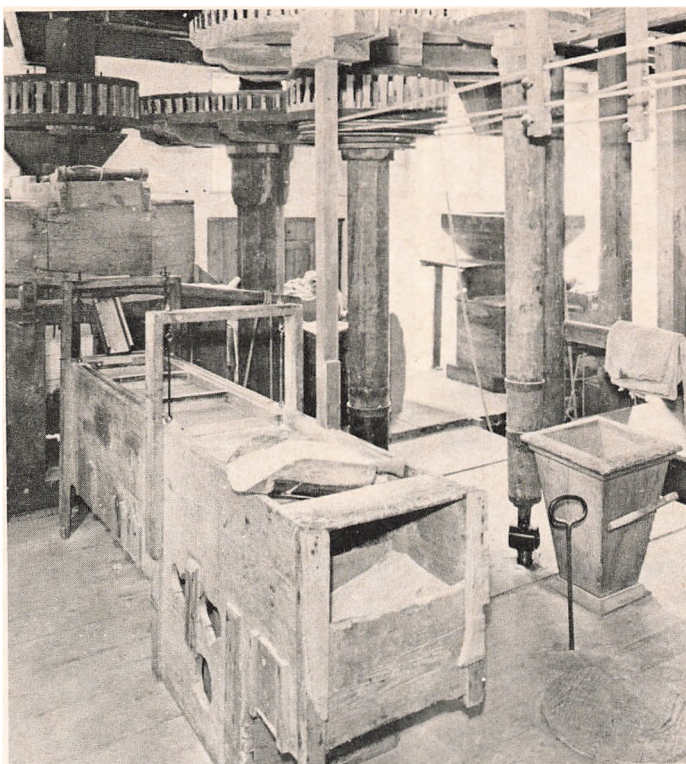

Sigte opstillet på Frilandsmuseet.

SQVAT- ELLER HORISONTALMØLLER

Denne form for møllebygning kom til Danmark omkring vor tidsregnings begyndelse og gav en stor lettelse i arbejdet, hvilket en græsk digter beskriver således: Stands arbejdet I piger, som har arbejdet ved møllen. Sæt eder til hvile og lyt til fuglenes sang, som nu skal hilse morgenrøden. Afgrødens gudinde har befalet bækken at udføre eders arbejde, og de adlyder hendes bud. De griber om hjulet, driver akselen rund og sætter den tunge mølle igang.

Mange bosteder lå dengang ved en bæk, og digteren beskriver videre: Man griber om hjulet og sætter derved kværnen igang. Ved Hvam, Torsdal, Lund, Løvel, Pederstrup, Øster Velling o.a. er der spor af gamle bopladser, og møllerne er antagelig bygget som sqvatmøller og omkring år 1600 ombygget til overfald. Kun Ingstrup Mølle har bevaret akterne fra nogle af de retssager, der fulgte den højere dæmning. Som den skematiske tegning forneden på siden viser, var møllen bygget over vandløbet. Kværnen var indrettet som håndkværnen, men trækket var ført op gennem liggeren, som var gennemboret. I en muffe af træ som leje for akselen af jern med et anker (kaldet segl), der bar og trak løberen. I seglet var der hugget hul til løberen, for at denne kunne gå rundt og trække kværnen, uden at seglet blev slidt op. På de ældste møller er det nederste af akselen af træ (en elletrunte). På den var skovlene monteret, så vandet rammer skovlene vinkelret for at få størst mulig kraftudbyttet af faldet. I bjergegne løber vandet i en trærende med stort fald. Her i landet lavede man en opstemning og derfra en trærende. Ved Viskum og Bøgelund er de lodrette stolper, som bar renden fundet.

Som bundspor benyttede man i begyndelsen to sten. En rund sten, sat op til akselen, og en flad sten med et hul, som passede til den runde sten. Den hvilede på en planke, der gik tværs over bækken og i den ene side sad fast med et hængsel. I den anden sider var der tappet hul til en lægte, som forneden var låst med en kile og foroven var lavet spor til en kile, hvormed stenenes afstand kunne reguleres efter melets finhed. Til grynfremsstilling benyttede man en større afstand, så kernerne blev knækket, og skallen blev blæst væk fra kernerne ved at lade dem løbe fra en beholder ned i en anden i blæsevej.

Denne type mølle er enkelt opbygget. Den kræver kun lidt materiale og kan betjenes uden ret meget besvær. Derfor er den kendt fra Kina til Island og Fæerne og benyttes endnu i Asien, på Balkan og i Norge. I Danmark blev de nedlagt omkring år 1600. I Matriklen 1688 blev mange møller kaldt sqvatmøller, men det var kun et udtryk for en lille mølle. Kun Odsgård Mølle er nævnt i Matriklen 1664, men ikke i 1688. Der var der kun vand til denne type mølle, og endnu kaldes en af markerne for dammen, som er det gamle ord for dæmning.

Frilandsmuseet hentede mølle-typen fra Fæerne og Halland.

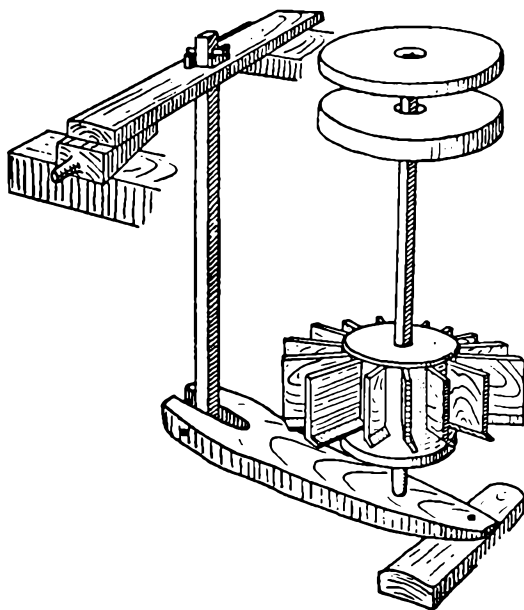

Skematisk tegning af "Letteværk" fra en sqvatmølle fra Halland.

STUBMØLLEN

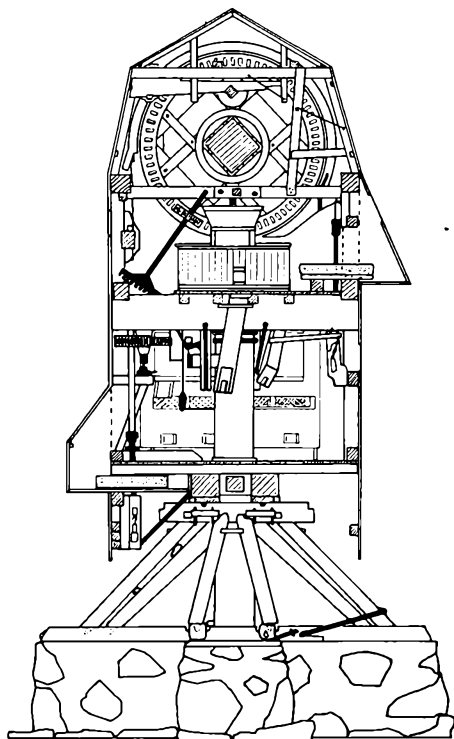

Skematisk tegning af stubmølle.

Viborg Domkirke ejede øen. Det har været en god forretning at bygge en mølle der og "hjælpe" fæsterne med at få malet deres eget korn. I stedet for, at man sejlede i fare over fjorden og gav fremmede fortjenesten.

I Landstingets Dombog for 1620 er en kvinde dræbt i møllen ved Selde. Der er vidner fra Herredstinget. Alligevel kom sagen for Landstinget og er dermed bevaret. At møllerne ikke er nævnt i jordebøgerne skyldes, at vejrmøllerne dengang blev regnet for løsøre. I 1646 fandt et mageskifte sted ved Jungetgård, hvor det blev bestemt, at vejrmøllen skulle følge manden som hidtil. Tilbage var kun Boller vejrmølle ved Romlund. I 1844 blev en stubmølle ved Lynderupgård ødelagt ved lynild. (Se M. Kielsen "Jul i Viborg 1930").

Ved Matrikelen i 1688 var det ikke meningen, at vejrmøllerne skulle sættes i mølleskyld, men da kongen foretog en rejse over Lolland/Falster, hvor han så en mængde møller knejse over bakkerne bestemte han, at vejrmøllerne også skulle takseres. På Lolland/Falster har vejrmøllerne 2/3 af mølleskylden, hvorimod vandmøllerne kun har 1/3 af mølleskylden. Det var en god skattekilde, kongen der fik øje på.

Tegning af Kolhøj stubmølle.

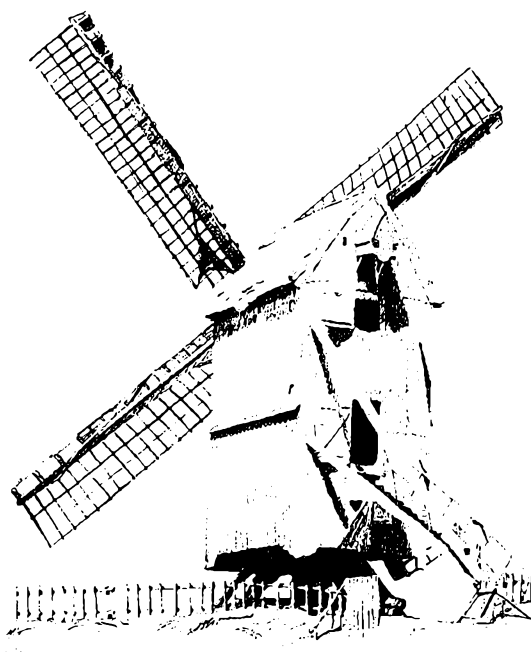

Stubmøllen kaldes sådan, fordi den står på en krydsfod lig et bordflag. Det er den type mølle, Don Quichotte kæmper imod i Servantes uddelige roman. Krydsfoden ender i en sværtap, som hele møllen drejer på og får derved en "hvepsetaille". Vingerne er tappet igennem en svær aksel. På akselen sidder et tandhjul, der ved et vinkeltræk overfører kraften til et andet tandhjul, som sidder på en lodret aksel, der bærer og trækker møllestenen rundt.

Den svage fod gjorde, at møllen ikke kunne bygges for stor, for så blev den væltet af vindstyrken. Mange af den type møller væltede alligevel i storme og uvejr, selvom den modsat vingerne havde en hale, kaldet en svans, at dreje møllen med i vinden. På den var sat et vognhjul til støtte for møllen. På svansen var slået pinde som trin op til møllehuset, så mølteren kunne bære kornet op og melet ned.

Stubmøllen nævnes første gang i Danmark i et testamente fra år 1265. I Viborg amt er der fra Fuur nævnt, at alle sognemænd er samlet nord for kirken ved "Mølhøv" den 21. april 1531. Nu ligger præstegården på denne plads, men i 1688 lå der en mølle, og dens afgifter kendes fra 1625, så pladsen er ikke blevet kaldt "Mølhøv" uden, at der har ligget en mølle på den.

STAMPEMØLLER

I en del møllers papirer står tilføjet: " - og en stampemølle giver i afgift". Dette var en ekstraskilling mølleren kunne tjene, og det at have stampemøller var ikke behæftet med privilegier som selve møllen var det. Blot man havde penge, havde man lov at bygge stampemøller, og at det gav penge ses af en enkelt sætning i Agnes Henningsen's "Da Verden var Ny": "For ederes gamle tjente ikke grunkerne på deres 2 godser, men på deres 32 stampemøller".

De første krudt- og papirmøller var stampemøller. Når man fremstillede krudt, kom man salpeter, trækul og svovl i et trug af kobber, og stamperne gik op og ned som hamre og bearbejdede det. Det hændte, at hele blandingen eksploderede, men kongen var så human, at den skadelidte og hans familie ikke skulle erstatte det brændte, for ofte havde arbejderne mistet livet og derforuden voldt stor skade på værket.

Ved papirfremstilling fyldte man et kar med klude og vand, og stamperne var fyldt med søm på det stykke, der gik ned i karret. Når stamperne havde æltet det hele til en slags grød, blev massen i et tyndt lag hældt ud i en form med messingtråde i bunden, så vandet kunne få afløb. Når massen var tør, var papiret færdigt. Desuden benyttede man også stampemøller til at blødgøre huden.



Fra Svanninge Stampemølle.

Nogle stampemøller blev brugt til at knuse ben til benmel, som man i begyndelsen anvendte som gødning på grund af dets store indhold af kalk og fosfor. Senere anvendtes det mest som tilskudsfoder til svin og kvæg.

De fleste stampemøller fungerede som stampe- og valkemøller for det hjemmevævede vadmel. Når tøjet blev bearbejdet i stampemøllen, fildede det og fik dermed større slidstyrke. Højslev og Lerkenfeld Møller kunne også farve tøjet, og det helt op til 1930.

Stampemøllen består af et vandhjul, der sidder på en aksel af egetræ. Henad akselen sidder en tap for hver stampe, som er fordelt rundt om akselen efter stampeantallet. På hver stampe sidder en tap, og når hjulet drejer, løftes stamperne. Anders Jespersen har beregnet, at hver stampe løftes med cirka 2 hk efter deres vægt, så der skal et solidt trug til at holde til de stød det giver, når en stampe falder i bund.

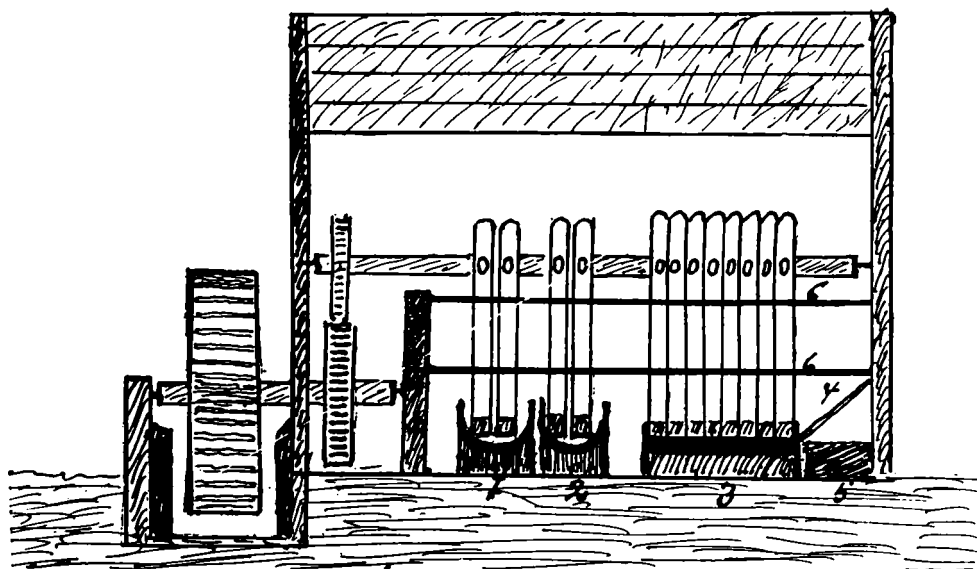

Skitse af stampemøllen forestiller et tværsnit gennem huset og stamperiet.

MALT OG MALTKØLLER

Det store forbrug af saltmad i tidligere tider gjorde, at hver person daglig fik cirka 60 gram salt, hvilket gav et vædskebehov på 5 - 8 liter daglig.

Det vand, som på den tid var til rådighed mange steder, bestod ofte af urene damme og vandløb. Om vinteren kunne man ikke producere nok mælk, så det blev øl, der blev den daglige drik.

I bevarede regnskaber lyder regningen som regel på 6 pottes øl til hver person, så det har nok været tyndt øl, som blev serveret til maden i hjemmene.

Til øl-brygningen anvendtes den 6 - radede byg. Den havde det laveste kvælstofindhold (protein), hvilket var det bedste til ølbrygning. Akjær skriver i sin "Skivebog" om sin mors arbejde med at "bløde byggen". Først skulle den spire. Siden skulle man passe tiden med at tørre den, og til sidst skulle man gemme den, til den skulle bruges.

Når man fremstillede øl, skulle man først koge det vand, man skulle bruge, og når byggen spirede til malt, skete der en omdannelse, der gjorde byggen mere proteinrig. Det var altså ikke alene for tørst, man drak øl. Det var også et proteinbehov.

Billedet, nederst på siden viser malkøllen ved Herning Museum. Malkøllen er kommet fra Fårup ved Rødkjærsgård.

I Årup ved Hammershøj findes et billede af byens fælles malkølle, og min far kunne huske Elsborg malkølle, hvor hver mand havde sin dag i måneden til at lave sin malt. Kun Elsborggård havde to dage.

Non Mølle og Most Mølle havde maltfremstilling, og fra Nørremølle findes der i Landsarkivet en bog, som viser, at mange møllere købte malt der. Tømremester Pedersen i Viborg var med til at tage køllen ned i 1908, da møllen standsede.



Malkøllen ved Herning Museum.

UNDERFALDSHJULET

Underfaldshjulet kom til Danmark fra England omkring år 1100 med de engelske munke, som var den tids U-landshjælper, hvad teknik og byggeri angik. Navne som Non Munke og Kloster Mølle er knyttet til vore ældste møller og vidner om klostrenes og munkenes indflydelse på møllebyggeriet.

Underfaldshjulet kan drives med et ganske lille fald på vandet. Det er kun nødvendigt med fra 1/2 til 1 1/2 meter, men det kræver store vandmængder. I modsætning til sivatmøllen kræver den også erfarne folk til anlæg og store mængder træ til bygning, hjul og aksel, som havde en diameter på 50 cm og var 6 meter lang. Vandhjulet, som sad i den ene ende af akselen var 4 - 8 meter i diameter. I den anden ende af akselen sad et tandhjul, som greb ind i et mindre tandhjul på en lodret aksel, som trak kværnen. Møllestenene fik en diameter på 1 1/2 meter og blev aldrig større.

Landet var på det tidspunkt dækket af store egeskove, som var et fortræffeligt materiale til hus, skibs og møllebygning. Man ryddede hele stykker af skovene, og på den tid kom også hjulploven frem. Den gik sin sejersgang og forblev i det danske landbrug i over 800 år. Man ryddede skovene, opdyrkede jorden, da der var gode landbrugspriser at hente i udlandet. Og efterhånden som kirkebyggeriet og sildefiskeriet udviklede sig og fik større og større omfang var det nødvendigt at overføre mere mandskab til dette arbejde. Da blev der for alvor brug for møllerne, der ikke krævede nær det samme mandskab som de tidligere kværne.

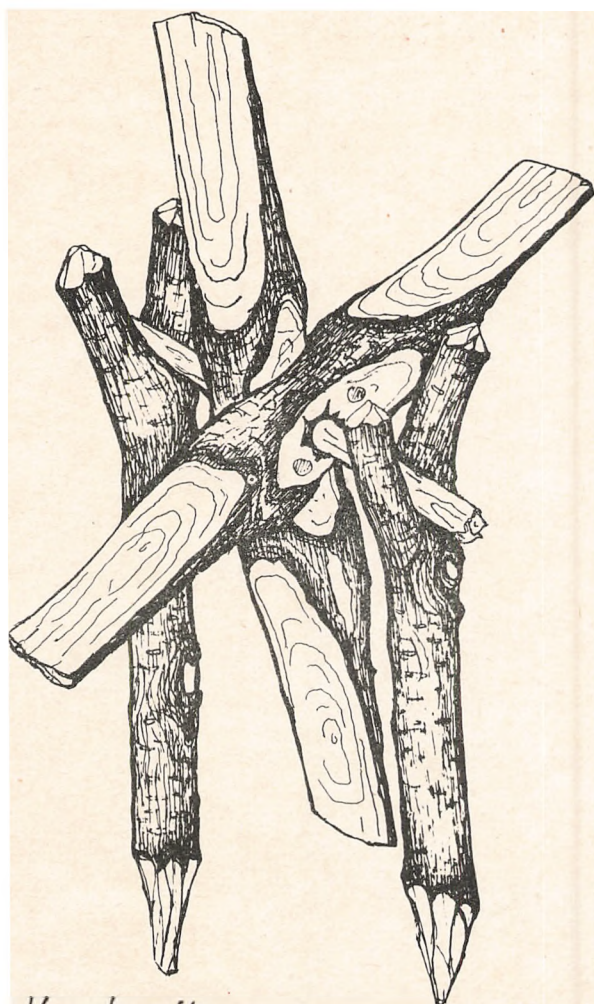

Vandmølle

skåret af en gammel mand, således som han gjorde det som dreng. Hullet til akslen er svedet med en gloende jernstang. Møllen illustrerer hans beretning til Nationalmuseet om børns lege o. 1890 i Barløse på Fyn.

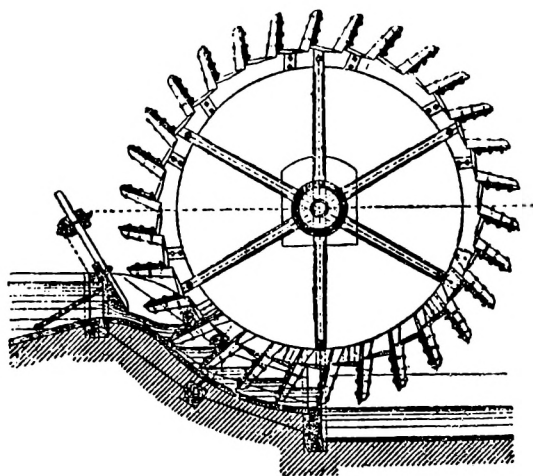

Skematisk tegning af underfaldshjul.

OVERFALDSHJULET

Overfaldshjulet kom her til landet omkring år 1600. Ved dette system falder vandet i en rende over hjulet og ned i skovlene, der er formet, så de kan holde vandet, medens skovlen går nedad. Det er vandets vægt, som trækker hjul og kværn. Overfaldshjulet er i stand til at udnytte 60% af vandets vægt imod underfaldshjulets kun 30% udnyttelse. Til sammenligning kan hjælpe, at en benzinmotor udnytter brændstoffets varmeenergi med 25%, og en dieselmotor med cirka 30 - 35%.

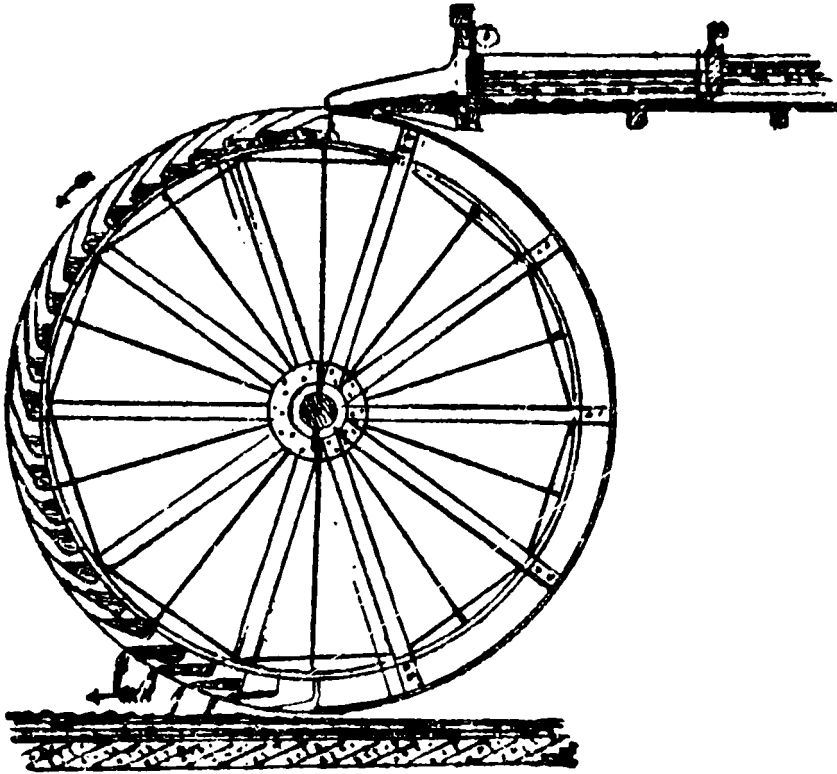

Skematisk tegning af overfaldshjul.

Mange sqvatmøller blev ombygget til overfaldshjul. I Ingstrup ligger den gamle sqvatmølle i mølledammen. Dæmningen lagdes nedenfor den gamle mølle, som på den måde kom i "mølpose". Desværre er arbejdet aldrig blevet publiceret, for det skete omkring den 2. verdenskrigs begyndelse, så der gik politik i sagen.

For at lave overfald er det nødvendigt med et fald på cirka 3 meter. Nogle møller: Hørrup, Mausing og Ingstrup forhøjede deres dæmninger for at få det nødvendige fald på vandet.

For Ingstrup Møllens vedkommende fulgte en række retssager, hvis akter er bevaret i Tjeles Godsarkiv.

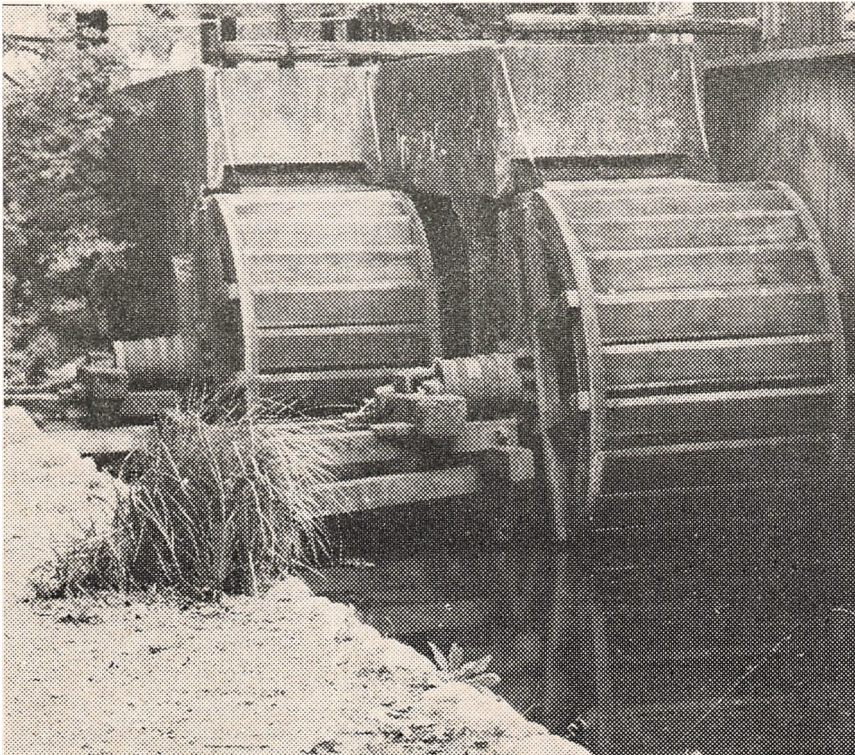

Overfaldshjul.

VEJRMØLLER, DEN HOLLANDSKE TYPE



Den hollandske
Vejrmølletype
på Frilandsmuseet.



Jordstryger
fra Fuur.



Ingstrup Mølle
med selvkrøiere og
klapsejl.

Denne type er udviklet i marsklandet, hvor der var brug for en stabil kraft til at pumpe vandet af de inddæmmede arealer. Man var begyndt med stubmøller, hvor midttertappen var gennemboret. Deri var sat en aksel, der foroven var forbundet med vingerne via et tandhjulstræk. Forneden var et andet tandhjulstræk forbundet med en vandsnegl (en snegl som i en kødhakker), som i en diameter på 1 meter med en 45 graders stigning hæver vandet af de lave arealer op i kanaler eller i havet.

Denne type anvendes næsten uforandret endnu. Dette viser dens gode konstruktion. Dog er det nu mest dieselmotorer, der leverer drivkraften. Holland har også stadig en række vindmøller, men de er mest bevaret af turistmæssige hensyn.

Omkring år 1600 fandt man på at lade underdelen stå fast. Man lavede en drejekrans foroven, hvor overdelen med vingerne og i den modsatte side halen (kaldet Krøiværket) var fastgjort. For at skærme mod fugt og regn var bygget et løgformet spånhus, hvorfor hele overdelen blev kaldt hatten. Underdelen var ottekantet med en svær bjælke i hvert hjørne, der forneden var forankret i en sokkel og foroven samlet i drejekransen med 10 graders hældning mod midten. Disse møller kunne modstå stormene i marsken, selvom vingefanget blev det dobbelte af stubmøllens.

Holland havde en stor handel på den tid og brug for industri, så møllerne kom til at trække papirmøllerne. Mange danske akter bærer hollandske vandmærker. Det flade land gav ikke muligheder for vandmøller, så vejrmøllerne kom til at trække kværnene. På den lodrette aksel blev sat et stort tandhjul, kaldet stjernehjulet. Det virkede som fordeling af kraften, som siden hovedakselen i fabrikkerne. Blæste det stærkt, kunne møllen trække to kværne. Malt og brødkorn måtte ikke blandes. Da man ophørte med maltfremstilling begyndte man på formaling af foderkorn til svin og kreaturer. Ved forordningen af 1825 brugte mange vandmøller at bygge en vejrmølle til en pillekværn, som kom hertil fra Tyskland omkring år 1790. Op til 1840 findes bevillinger til møllerne om at måtte opstille en skalkværn mod at betale 14 rdl. i sølv, som det lyder i den tids sprogstil.

Herhjemme fik de hollandske vejrmøller deres store udbredelse efter 1862, da mølleprivilegiet faldt bort efter 1848 grundloven om fri næringsret. Det blev den bedste tid møllestanden har oplevet med en export på 75 mill. kg. mel, og hedeopdyrkning, kunstgødning og store husdyrhold gjorde mølleindustrien til den industri, der beskæftigede flest mennesker.



Roslev Mølle.



Krøiværk.

DATIDENS MÅL.

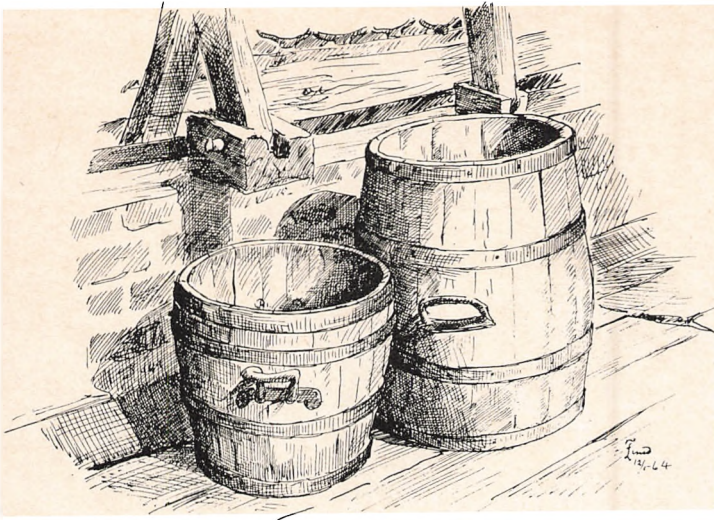

De to tegninger af Folmer Lund viser datidens benyttede mål:

øverst:
1/2 og 1/1 tønde (tdr.)

nederst:
1 skæppe (skp.), som var 1/8
tønde.

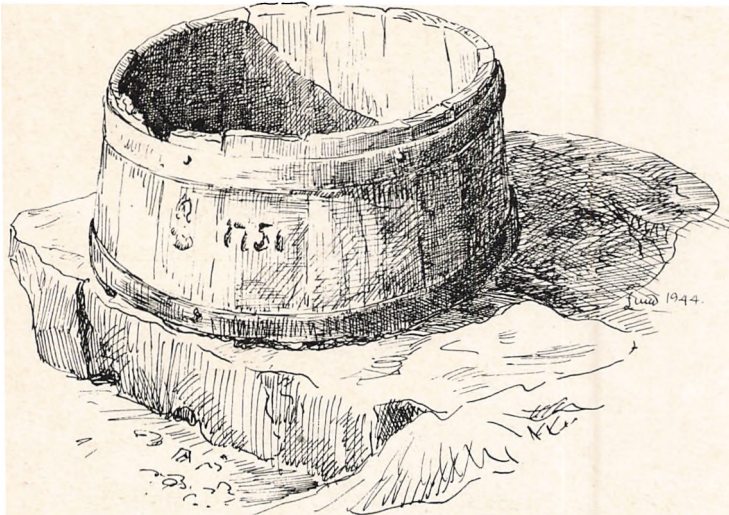

En toldkop var 1/18 skæppe. Det var det mål korn, mølleren fik for at male en skæppe korn. En toldkop var af kobber og bar Christian den 5.s stempel. Man foretog justeringer af toldkopperne som også senere af lodde-vægte.

TURBINEN



Skematisk tegning af turbine med tilhørende løbehjul.

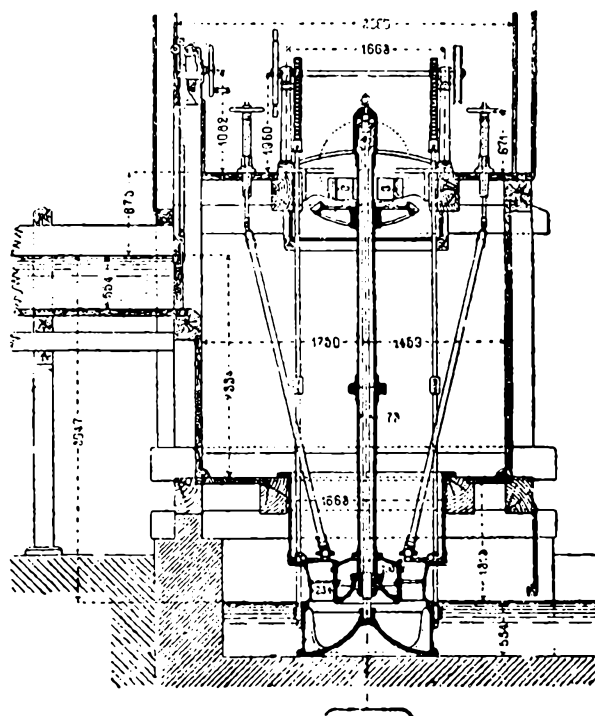

I frostperioder kunne vandhjulene overises. Når der kom meget is, kunne det trykke vandhjulet eller dets lejer ud af deres ophæng, så hjul og lejer sprængtes.

I tidens løb arbejdede man med nye typer vandhjul, der var mere effektive. Specielt i Frankrig, hvor man udviklede en ny type, som man kaldte turbine. Det var et løbehjul, som lignede det gamle sqvatmøllehjul men med et tryk på hele hjulet, der var monteret på en lodret aksel med et hurtigt omdrejningstal. Vandet blev ledet i et stort rør, og i midten af bunden sad løbehjulet. Akselen var ført op over vandstanden, og ved hjælp af rem eller tandhjul blev kraften ført til hovedakselen.

Det var især underfaldshjul, der blev udskiftet til turbiner, for i stedet for 30% udnyttelse af vandets faldvægt, opnåede man ved brug af turbine en udnyttelse på 80%. Desuden var turbinen lettere at vedligeholde. Af amtets igangværende møller bruger Bjerringbro, Højbjerg, Bro, Hørrup og Katvad Møller turbiner, og adskillige møller nåede at få turbine indlagt, før de blev nedlagt. I bjergegne kan man på grund af de store fald opnå en udnyttelse af vandkraften på 90%.

Dæmningerne er udsat for et enormt tryk. Derfor har man via bueprincippet ladet dem bue ind mod midten af søerne og visse steder er de opført i beton for holdbarhedens skyld. De gamle dæmnings svaghed var netop, at man ofte benyttede byggematerialer, som fandtes på stedet, f. eks. tørvejord. Det gav en masse dæmningsbrud, som man stoppede med egeplanker, enten ved at man bankede dem ned i bunden eller lagde dem på tværs som et bolværk, hvor de kan findes bevaret i århundreder.

Det bedst kendte dæmningsprojekt i vor tid er uden tvivl Nilens enorme dæmninger. Som beskrevet ovenfor buer de ind mod midten, så vandtrykket kommer udenom buen, hvorved man mindsker risikoen for dæmningsbrud. Ved kirkebyggeri har man ligeledes helt fra tidligere tider benyttet det samme bueprincip til korbuer og hvælvinger. Man kan se holdbarheden af, at nogle af dem har stået i over 800 år.

FORTEGNELSE OVER MØLLELITTERATUR

- Bennet, R. og Elton:
History of corn Milling, 1-4-1898-04, London, Liverpool.
- Wailes, R.:
Englisch Windmill, London 1954.
- Ek, Sven B.:
Väderkvarnar og Vattenmöller, Stockholm 1962.
- Berntsen, A.:
Danmark og Norges frugtbare Herligheder, København 1656.
- Bøcher, S.B.:
Vandkraftens Udnyttelse i det sydlige Nordjylland, 1942.
- Bøcher, S.B.:
Vandmøller og andre Vandkraftudnyttelser i Vejle Amt Arb. 1943-50.
- Fuglsang, A.:
Besværligheder med en Møllebevilling, Randers Amt Arb. 1952.
- Hjelholt, H.:
De danske Vandmøller og Kilderne til Historie, Fortid-Nutid, 1945-16
- Jensen, P.:
Gamle Vandmøller i Bjerre, Hatting Herred, Vejle Amt Arb. 1957.
- Jespersen, A.:
Danske Windmille, Virum 1957-59.
- Jespersen, A.:
En forløbig undersøgelse af Gangtøjet i vandmøller i Vesteuropa 1953.
- Jespersen, A.:
Fiell survey af Windmille om Lolland-Falster, Virum 1957.
- Kinch:
Ribe Bys Historie og Beskrivelse, Ribe 1869-84.
- Malling, A.:
Brøns Mølle, Sønderjydske Arb. 1961.
- Olsen, J.:
Vand-Vindmøller i Svendborg Amt Arsskrift 29, 1937.
- Pedersen, L.:
Helsingørs Møller og Møllere, Frederiksborg Amt Arb. 1955-56.
- Rohman, A.:
Gavlmøller, Danske Folkemål 8-1934.
- Rohman, A.:
Horisontalmøller, Danske Folkemål 6-1932.
- Stensberg, A.:
Bondehuse og Vandmøller i Danmark i 2000 år, København 1952.
- Stensberg, A.:
Skvatmølle i Ljørring, KUML 1959.
- Mein, Niels:
Danske Møller 1934.
- Heilskov:
Møller i Århus og Skanderborg Amter, Århus Stifts Arb. 1940-48
- Boysen, Benny:
Arbejder med Hammerum Herreds Møller.
- Vestergård Kristian:
Arbejder med Viborg Amts privilegerede Møller.

- STAGE ONE (85 BC TO AD 1000 APPROX.): GREEK GEARLESS TURBINE MILL, TYPE O-U (NO ALTERATIONS THROUGH TIME).
 - STAGE TWO (25 BC TO AD 1800 APPROX.): ROMAN ONE STEP MILL WITH VERTICAL WATERWHEEL, TYPE I-II (NO ALTERATIONS IN GEARING THROUGHOUT PERIOD). SUPERSEDES EVENTUALLY GREEK MILL FOR POLITICAL (FEUDAL) RATHER THAN TECHNICAL REASONS.
 - STAGE THREE (? TO AD 1700 APPROX.): PERSIAN (?) GEARLESS WINDMILL, TYPE 2.0 ARRIVES VIA BALCAN IN GERMANY AND -AS POSTMILL 2.2 - IN HOLLAND. DUTCH DEVELOPMENT THROUGH TYPES 3.3-3.4 & 3.5 BRINGS THE SPURWHEEL WHICH OPENS THE ROAD FOR FURTHER DEVELOPMENT OF THE WATERMILL DURING —
- STAGE FOUR (AD 1750 TO AD 1900 APP.): SEE MAP, FIG. 41

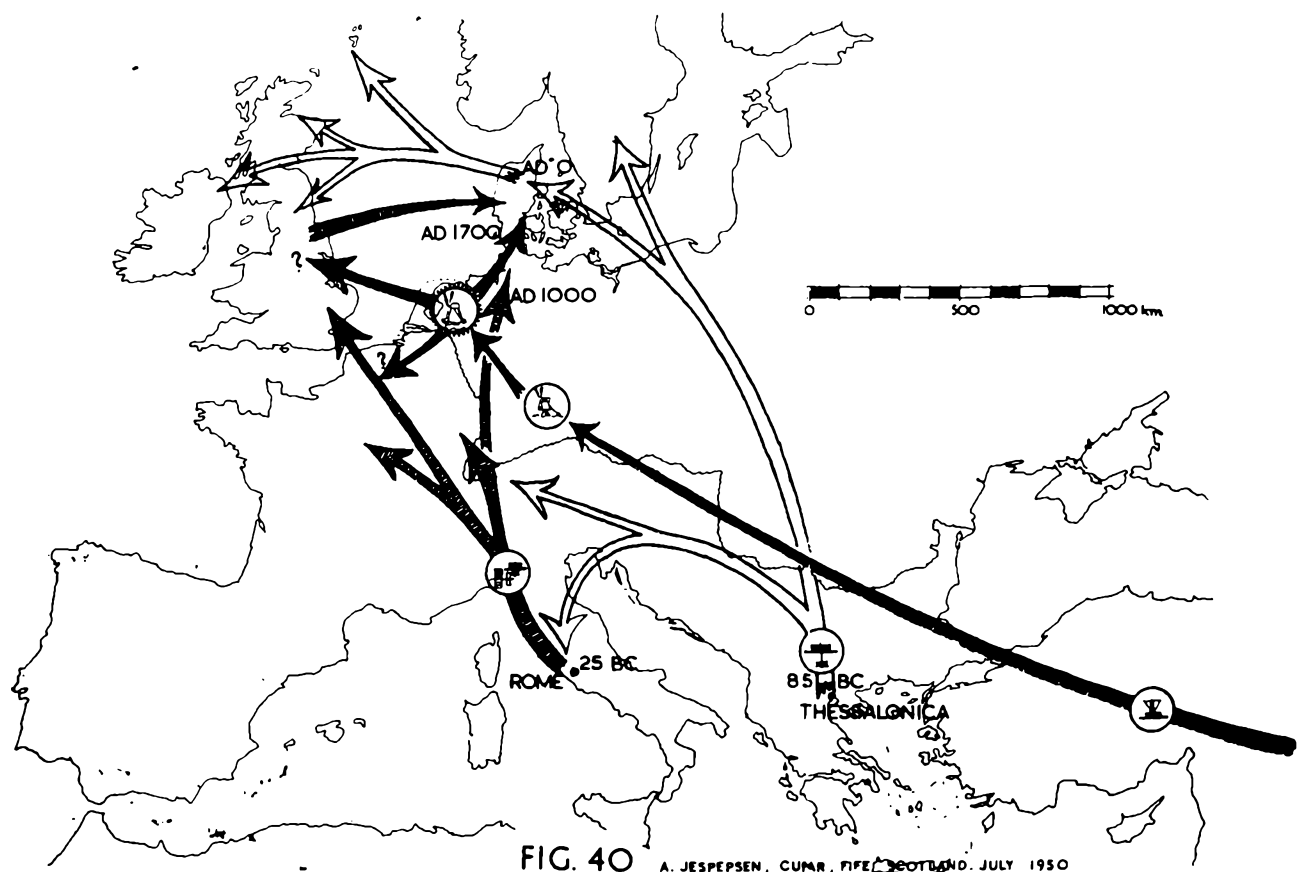

Møllernes udbredelse i Europa

ALFABETISK REGISTER OVER MØLLERNE I VIBORG AMT

Adstrup	91o	Højbjerg	7o3	Roslev	121
Alling	8o3	Hørrup	317	Rud	1o3
		Hørup	7o5	Rudsted	111
Balling Melm.	127			Ræne	8o2
Balling Neder	128	Jordbro	2o3	Rævind	2o5
Balling Over	129	Junget	114	Rødemølle	915
Bigum	419	Karmark	611	Rønge	613
Bjerre	119	Karup	712	Saltbæk	112
Bjerring	6o5	Katvad	9o9	Sangild	711
Bollergård	413	Kistrup	417	Skaber	6o3
Borregård	9o8	Kjeldgård	115	Skibelund	9o1
Borritsø	911	Kjærsgård	8o6	Skinderup	3o9
Borup	319	Kjærsholm	71o	Skravad	314
Bro	5o4	Kjølsen	41o	Spanggård	3o8
Brunshåb	4o1	Klejtrup	316	Stavild	325
Bryrup	213	Klode	8o7	Strandmøllen	322
Bustrup	131	Koldebæk	6o8	Stritmøllen	326
Bygum	3o3	Koldebæk St.	423	Subæk	4o3
Bysted	124	Krabbesholm	1o2	Sæbygård	118
Bækkelund	4o7	Krarup	1o8	Sødal	411
Bøgelund	713	Krogsgård	211	Søndermølle	4o2
Bøgeskov	9o2	Kvorning	5o7		
Bøstrup	913	Kællinghøll	61o	Trevad	216
				Torsdal	3o5
Dall	123	Lerkenfeld	31o	Tindbæk	615
Daugbjerg	21o	Lillemølle	6o5	Tjele	5o1
Dollerup	4o5	Loldrup	421	Torup	614
Dront	219	Lund	321	Trill	6o9
		Lyby	11o	Torsø	912
Ejskjær	1o3	Løvel	416	Tulstrup	918
Elsborg	7o4			Ugelriis	311
Enslev	9o7	Mausing	7o8	Ulstrupgård	324
		Meldmølle	31o	Ulbjerg Neder	32o
Foulbæk	116	Mostmølle	7o1	Ulbjerg Over	321
Frammerslev	1o6	Møldrup	313		
Fuur	125	Mønsted	212	Vadum	134
Fussingø	5o8			Vallerbæk	714
		Naundrup	318	Veldsmølle	5o2
Garveriet	917	Nederst	5o9	Vestermølle	916
Gedsted	3o4	Nissum	117	Vibæk	4o4
Granslev	914	Non	4o6	Villum	13o
		Nymølle	126	Vinderslev	7o9
Hagebro	215	Næstild	1o7	Vinge	5o5
Hagens	1o1	Nørremølle	42o	Vintmølle	422
Hagenstrup	9o3			Viskum	5o3
Hedemølle	6o7	Odsgård	6o2	Wi um	122
Hegnets	12o			Voermølle	916
Hersom	315	Pedershåb	6o4	Vorning	5o6
Hinge	7o6	Pedersstrup	418	Vorre	51o
Hinge	7o7	Perrismølle	4o9	Vosbæk	113
Holm	9o6			Øksenvad	1o5
Holmsmølle	8o1	Randrup	6o1	Ørregård	412
Hostrup	132	Ravnstrup	4o8	Øster Velling	612
Howgård	3o2	Refsgård	1o9		
Humlemølle	7o2	Resen	218		
Hvam	3o7	Resendal	8o4	Albæk	133
Hverrehus	323	Rindgadehusm.	327	Ålemølle	4o1
Hvinningdal	8o5	Riismølle	2o4	Årup Neder	9o4
Høgild	217	Rodtsgård	214	Årup Over	9o5

MØLLELISTE MED NUMMER

101 Hagens Mølle
 102 Krabbesholm Mølle
 103 Ruds Mølle
 104 Ejkskær Mølle
 105 Øksenvad Mølle
 106 Frammerslev Mølle
 107 Næstild Mølle
 108 Krarup Mølle
 109 Refsgård Mølle
 110 Lyby Mølle
 111 Rusted Mølle
 112 Saltbæk Mølle
 113 Vosbæk Mølle
 114 Jungetgård Mølle
 115 Kjeldegård Mølle
 116 Foulbæk Mølle
 117 Nissum Mølle
 118 Sæbygård Mølle
 119 Bjerre Mølle
 120 Hegnets Mølle
 121 Roslev Mølle
 122 Wium Mølle
 123 Dall Mølle
 124 Bysted Mølle
 125 Fuur Mølle
 126 Ny Mølle
 127 Balling Mølle
 128 Balling Neder
 129 Balling Over
 130 Vellum Mølle
 131 Bustrup Mølle
 132 Hostrup Mølle
 133 Albæk Mølle
 134 Vadum Mølle

FJENDS HERRED

201 Skovmølle
 202 Stårup Mølle
 203 Jordbro Mølle
 204 Riismølle
 205 Rævind Mølle
 206 Søby Mølle
 207 Skalmstrup Mølle
 208 Stoholm Mølle
 209 Strip Mølle
 210 Daugbjerg Mølle
 211 Krogsgård Mølle
 212 Mønsted Mølle
 213 Bryrup Mølle
 214 Rodtsgård Mølle
 215 Hagebro Mølle
 216 Trevad Mølle
 217 Høgild Mølle
 218 Resen Mølle
 219 Dront Mølle
 220 Strandet Mølle

RIND HERRED

301 Lerkenfeld Mølle
 302 Howgård Mølle
 303 Bygum Mølle

304 Gedsted Mølle
 305 Torsdal Mølle
 306 Højslev Mølle
 307 Hvam Mølle
 308 Spanggård Mølle
 309 Skinderup Mølle
 310 Meldmølle
 311 Ugelriis Mølle
 312 Lund Mølle
 313 Møldruggård Mølle
 314 Skravad Mølle
 315 Hersom Mølle
 316 Klejtrup Mølle
 317 Hørrup Mølle
 318 Navndrup Mølle
 319 Nr. Borup Mølle
 320 Ulbjerg Neder
 321 Ulbjerg Over
 322 Ulbjerg Strandmølle
 323 Hverrehus Mølle
 324 Ulstrupgård Mølle
 325 Stavild Mølle
 326 Strit Mølle
 327 Rind Gadehusmølle

NØRLYNG HERRED

401 Åle-Brunshåb Mølle
 402 Sønder Mølle
 403 Subæk Mølle
 404 Vibæk Mølle
 405 Dollerup Mølle
 406 Non Mølle
 407 Bækkelund Mølle
 408 Ravnstrup Mølle
 409 Perriismølle
 410 Kjølens Mølle
 411 Sødal Mølle
 412 Ørregård Mølle
 413 Bollergård Mølle
 414 Ingstrup Mølle
 415 Meilgård Mølle
 416 Løvel Mølle
 417 Kistrup Mølle
 418 Pederstrup Mølle
 419 Bigum Mølle
 420 Nørmølle
 421 Loldrup Mølle
 422 Vintmølle
 423 Koldbæk Strandmølle

SDR. LYNG HERRED

501 Tjele Mølle
 502 Velds Mølle
 503 Viskum Mølle
 504 Bromølle
 505 Vinge Mølle
 506 Vorning Mølle
 507 Kvorning Mølle
 508 Fussingø Mølle
 509 Nederst Mølle
 510 Vorre Mølle

MIDDELSOM HERRED
 601 Randrup Mølle
 602 Odsgård Mølle
 603 Skaber Mølle
 604 Pedershåb Mølle
 605 Lillemølle
 606 Bjerring Mølle
 607 Hedemølle
 608 Koldbæk Mølle
 609 Trill Mølle
 610 Kællinghøll Mølle
 611 Karmark Mølle
 612 Ø. Velling Mølle
 613 Rønge Mølle
 614 Thorupmølle
 615 Tindbæk Mølle

LYSGÅRD HERRED

701 Mostmølle
 702 Humle Mølle
 703 Højbjerg Mølle
 704 Elsborg Mølle
 705 Hørup Mølle
 706 Hinge Mølle
 707 Hinge Mølle
 708 Mausing Mølle
 709 Vinderslev Mølle
 710 Kjærsgård Mølle
 711 Sangild Mølle
 712 Karup Mølle
 713 Bøgelund Mølle
 714 Vallerbæk Mølle

HIDS HERRED

801 Holmsmølle
 802 Ræne Mølle
 803 Alling Mølle
 804 Resendal Mølle
 805 Hvinningdal Mølle
 806 Kjærsgård Mølle
 807 Klode Mølle

HOULBJERG HERRED

901 Skibelund Mølle
 902 Bøgeskov Mølle
 903 Hagenstrup Mølle
 904 Årup Overmølle
 905 Årup Nedermølle
 906 Holm Mølle
 907 Enslev Mølle
 908 Borregårdsmølle
 909 Katvad Mølle
 910 Adstrup Mølle
 911 Borritsø Mølle
 912 Torsø Mølle
 913 Bøstrup Mølle
 914 Granslev Mølle
 915 Rødemølle
 916 Voermølle
 917 Garveriet
 918 Thulstrup Mølle
 919 Vesteremølle

KILDE- OG LITTERATURFORTEGNELSE

- Kong Valdemarks Jordebog 1231, består af 3 dele: 1) fotogengivelse af bogen, 2) en oversættelse af teksten, 3) en forklaring og beskrivelse af retssteder. Udgivet af O. Nielsen 1873 og S. Akjær, København 1926-45.
- Ældste danske Arkivregistratur, 5. bind, Becker m.fl. København 1854-1910, er et register, der 1558 blev lavet over bestående breve, indhold kendes ikke.
- Eline Gøyes Jordebog: A.Thiset, Købh. 1892, indeholder fortegnelse over de 15 Herregårdes gods og fæsternes afgift. Desuden har hun lånt sin svigermors Jordebog og afskrevet den. Af jydsk Gods stammer det meste fra Houlbjerg, Galten, Hjerm, Lysgård og Middelsom Herreder og er skrevet i 1552. På det tidspunkt var nogle af brevene 150 år gamle.
- Kong Fr. 1. danske Registranter, Kr. Erslev og W. Møllerup, Købh. 1879.
- Danske Hancelliets Registranter 1535-50 " " " " 1881-82
- Kancelliets Brevbøger fra 1550 C.F. Bricka m.fl. " 1885 ff-
- Udgivelsen fortsætter, nu nået til cirka år 1680
- Kronens Skøder, 3. bind L. Laursen, Fr. Vest, S. Nygård " 1892-1941
- Omfatter Kronens Salg, Køb og Mageskifter fra 1535-
- Diplomatarium Vibergense, alle breve om Viborg, A. Heise " 1879
- Ribe Oldemor, ældste Breve fra Ribe Stift, O. Nielsen " 1867
- De danske Landbrug 1688, Henrik Pedersen, Areal og navne, meget nøj. 1928
- Den danske Atlas, Erik Pontoppidan, 4. bind Købh. 1768
- Silkeborg Slot, E. Egeberg, meget af Lensregnskab gengivet " 1923
- Danmark: Land og Folk, beskrivelse som Trap, Daniel Bruun " 1922
- Trap: Danmark, Første Udg. 1857. 5. udg. er udsendt.
- Fortæller om udviklingen i de godt 100 år, værket har været udkommet.
- Viborg Amts Stednavne: Stednavneudvalget Gad 1948.
- Atlas Danicus 6. bind, Viborg Bispedømme cirka år 1700, Gad 1934.
- Valdemarernes Storhedstid af Erslev, København 1898.
- Jylland i det 16. århundrede af Emil Madsen 1914.
- Danske Slotte og Herregårde 2. udg., Elin Bach, god beskrivelse 1966.
- Samling til jydsk Topografi og Historie, Tidsskrift begyndt 1870.
- Danske Samling " " " " "
- begge er gode at finde lokalhistorie i, men det kræver arbejde at gennemgå Danske Magasin, trykt cirka år 1750. Var også tidsskrift, der har trykt gamle breve.
- Fortid og Nutid, Tidsskrift begyndt 1914, samlet er
- Lokalhistorie-Rigshistorie, udg. af Dansk historisk Fællesforening 1967.
- Skive-bogen fra 1909.
- Fra Viborg Amt - 1930 . Før den tid Lysgård og Hids Herred.
- Dansk historisk Bibliografi, 3. bind (især bind 2). Eriksen og Krarup optrykt af Bagger og Rosenkilde til 1920.
- Dansk Provinsbibliografi af Heilskov med tillæg til 1920.
- Skrevne kilder
- Langebecks Diplomatarium, Rigsarkivet
- Lensregnskaber og Jordebøger, Rigsarkivet
- Matrikelen 1664, Rigsarkivet
- " 1683 Markbøger, Rigsarkivet
- " 1686 Modelbøger, "
- " 1688 Matrikel, "
- Jordebøger, Skifte-og Fæsteprotokoller, Landsarkivet
- Kirkebøger
- Folketællingslister, fotokopier i Landsarkivet og Rigsarkivet

FORKORTELSER VED KILDEANGIVELSE

Adel. Brevk.	A. Thiset, 1897, Danske adelige brevkister
Da. Mag.	Danske Magasin, nye danske magasin
Da. Saml.	Danske Samlinger for historie, Topografi og Personalhistorie
DAtl.	Den danske Atlas, Erik Pontoppidan, 1768
Dipl.	Diplomatarium Vibergense, A. Heise, 1879
Dueh. Dipl.	Dueholm Diplomatarium, O. Nielsen, 1872
E. Gøyes Jb.	Eline Gøyes Jordebog, A. Thiset, 1892
HdDb.	Herredags Domsbog
Jy. Saml.	Samling til Jydsk Historie og Topografi
Kalkar	til ældre danske Sprog, 5. bind, 1881 - 1918
Kanc. Brevb.	Kanceliets Brevbøger, Bricka, 1885 -
Kanc. Reg.	Danske Kanceliregistranter 1535 - 50, Erslev 1881
Kr. Sk.	Kronens Skøder, 3. bind, L. Laursen m.fl. 1892 - 1922
L. Rgn.	Lensregnskaber i Rigsarkivet
MA	Matrikel
Mejer	Mejers Kort 1650 over Danmark, Nørlund, 1942
RigDb	Rigens Domsbog
RigFb	Rigens Forfølgningsbog
Vid	Videsse (bekræftet afskrift)
VSK	Videnskabernes Selskabs Kort 1780 - 1800
VJB	Valdemar den 2.s Jordebog, S. Åkjær 1926 - 45
ÆDA	Ældste Danske Archivregistratur, Becker m.fl. 1854 -
Øm Kl.	Øm Klosters Brevbog

Hindborg, Nørre Harre og Rødding Herred			Lensregnskaber		Kronens Skøder	Kanc. Brevbøger	Pont d. Atlas	Viborg Amts Stedn. Trap 1.	D.Brun: Land & Folk	Danske Møller	H. Pedersen: Danske Landbrug	Type	Antal hjul	Antal kvarne	Vandhjulenes diameter	Nævnt 1. gang	Turbine indlagt	Nedlagt	Nuværende anvendelse
Mølle nr.	Møllens navn	Sogn	ÆDA	x															
101	Hagens	Resen	x	x	x	x	x	x	x	x	2,3	0	1	1	1 1/2	1489	1932	1955	Landbrug
102	Krabbesholm	Resen													1 1/2	1688	Stampemølle. Øde før 1743		
103	Rud	Dølby	x	x	x		x	x	x	x	5,3		1	1		1505	1900		Landbrug
104	Ejskær	Dølby	x												1570	Ikke nævnt senere			
105	Øksenvad	Dølby	x		x		f				17,0				1459	Øde	1664		ikke påvist
106	Frammerslev	Oddense	x												1570	Øde	1610		ikke påvist
107	Næstild	Oddense	x	x	x										1410	Øde	1664		ikke påvist
108	Krarup	Hvidbjerg	x				x	x	x	x	5,8	0	1	1	2 1/4	1610		1912	Landbrug
109	Refsgård	Volling				x									1349	1912	1962		Landbrug
110	Lyby	Lyby	x		x		x	x			0,9	0	1	1	2 1/4	1454		1870	Landbrug
111	Rusted	Grinderslev			x		x	x			4,6	0	1	1	1 3/4	1501	1787	1923	Landbrug
112	Saltbæk	Grinderslev					f					0	1	1	1 3/4	1501		1800	Landbrug
113	Vosbæk	Grønning				R	f								1 3/4	1539			
114	Jungetgård	Junget										V		1		1620		1750	Landbrug
115	Kjeldgård	Selde										V		1		1664	Vandmølle ved gården		
116	Foulbech	Ryberg	x				f								1570	Øde	1603		
117	Nissum	Åsted					x	f				V	1	1		1664		1789	
118	Sæbygårds	Åsted					x	x	x			0	1	1	2	1545	ca.	1865	Landbrug
119	Bjerre	Tøndering	x		x		x	x	x	x	24,9	0	1	1	2	1610		1918	Landbrug
120	Hegnets	Tøndering					x	x	x		12,0	0	1	1	2	1664	ca.	1900	Landbrug
121	Roslev	Roslev	x	x											1445	Øde	1600		Ukendt beligg.
122	Wium	Hjerk	x	x			x	x	x	x	5,2	0	1	1	2	1400	1924	1950	Landbrug
123	Dall	Harre	x	x			x		x	x		0	1	1		1384	1918	1950	Sommerhus
124	Bysted	Nautrup	x	x			f	x			0,4				1504	ca.	1900		Ålebassin
125	Fuur	Fuur	x				x	V	V			V		1	1 1/2	1531	ca.	1930	
126	Ny Mølle	Rødding	x		x		x	x	x			U	1	1		1541	(1842	Vejrmølle)	
127	Balling Ml.	Balling	x		x		x								?	Øde	1610		
128	Balling Ndr.	Balling	x	x	x		x	x	x	x	0,6	0	1	1	2 1/4	1393		1950	Ålebassin
129	Balling Over	Balling	x		x		x	x	x	x	0,4	0	1	1	2	1545		1950	Landbrug
130	Vellum	Håsum	x				V	f					1	1	2	1610		(1699	Vejrmølle)
131	Bustrup	Ramsing			x		x	f	x			0	2	2	2x2 1/4	1457	ca.	1900	Landbrug
132	Hostrup	Lem					f									1524	?	?	
133	Albæk	Lihme					x					0	1	1		1664		?	
134	Vadum	Lihme	x	x	x		f					0	1	1		1463	Vejrmølle?		

Hindborg, Nørre Harre og Rødding Herred.

Nr.	Møllens navn	<u>Ældste Afgifter</u>			<u>Matriklernes Møllskyld</u>				Indberetning 1761
		År	Afgift	Nedsat Før 1627	Nedsat Før 1664	1664	1688	1844	
101	Hagens	1545	32 tdr.	28 tdr.	28 tdr.	14-0-0-0	3-3-2-2	3-3-2-2	3-3-2-2
102	Krabbesholm						0-2-0-2	0-2-0-2	0-2-0-2
103	Rud	1603	5 ørt. K.	4 ørt.	4 ørt. rug	1-5-0-0	0-4-1-0	0-4-1-0	0-4-1-0
104	Ejskjær	1570	8 tdr.						
105	Øksenvad				10 tdr.	5-0-0-0	øde		
106	Frammerslev	1570	6 ørt.	Øde 1603	6 ørt.	2-4-0-0	øde		
107	Næstild				7 tdr.	3-4-0-0	øde		
108	Krarup				20 tdr.	10-0-0-0	3-3-2-2	3-3-2-2	
110	Lyby	1581	26 tdr.		18 tdr.	9-0-0-0	3-5-3-0	3-5-3-0	3-5-3-0
111	Rusted	1581	18 tdr.		18 tdr.	9-0-0-0	1-4-3-0	1-4-3-0	1-4-3-0
112	Saltbæk				10 tdr.	9-0-0-0	1-4-3-0	1-4-3-0	1-4-3-0
113	Vosbæk								
114	Jungetgård		Vejrmølle		10 tdr.		0-6-1-2	0-6-1-2	0-6-1-2
115	Kjeldgård		Vejrmølle		12 tdr. rug		2-1-0-0	2-1-0-0	2-1-0-0
116	Foulbech	1570	5 tdr.	Øde 1603					
117	Nissum				30 tdr.	15-0-0-0	5-0-1-2	5-0-1-2	5-0-1-2
118	Sæbygård	1546	12		15 tdr.	7½-0-0-0	3-5-3-0	3-5-3-0	3-5-3-0
119	Bjerre				30 tdr.	15-0-0-0	6-7-1-0	6-7-1-0	6-7-1-0
120	Hegnets				44 tdr.	22-0-0-0	7-3-2-0	7-3-2-0	7-3-2-0
121	Roslev	1600	8 tdr.						
122	Wium	1584	10 tdr. rug		10 tdr.		4-6-1-0	4-6-1-0	4-6-1-0
123	Dal	1545	16 ørt.	Øde 1614	16 ørt.	6-5-1-1	0-6-1-2	0-6-1-2	0-6-1-2
124	Bysted	1625	14 tdr.		5 tdr.	2½-0-0-0	0-4-2-2	0-4-1-0	0-4-1-0
125	Fuur	1625	5 sletdl.	Vejrmølle					
126	Ny Mølle	1545	24 ørt.		30 tdr.	15-0-0-0	3-1-2-0	3-1-2-0	3-1-2-0
127	Balling Mell.			Øde 1610	6 ørt.	2½-0-0-0	øde		
128	Balling Neder	1544	24 ørt.		20 tdr.	10-0-0-0	4-4-0-2	4-4-0-2	4-4-0-2
129	Balling Over	1545	24 ørt.		20 tdr.	10-0-0-0	4-6-1-0	4-6-1-0	4-6-1-0
130	Villum	1610				øde	1-0-2-0		1-0-2-0
131	Bustrup				35 tdr.		5-2-2-0	4-5-3-0	5-2-2-0
132	Hostrup								
133	Ålbæk			8 tdr.			0-4-2-1		
134	Vadum	1542	12 ørt.						

1o1. HAGENS MØLLE, RESEN SOGN.

- 1489 ÆDA2.s.358. Solgt af Poul Laxmand til Viborg bisp. Poul Laxmand var ejer af 5 store herregårde, 900 bøndergårde, 14 møller, en mængde ejendomme i 9 forskellige købstæder og 4 store skibe. Han blev overfaldet på Højbro Plads af Ebbe Strangesen, der tilføjede ham et dolkestød. Bjørn Andersen, der fulgte bagefter med et værge, sagde: "Du hedder Laxmand, løb nu ud i vandet, som din art er". Så kastede de den værgeløse mand over rækværket, og han blev dræbt, da han i faldet ramte en båd. Det skete den 22/6 1502, og gerningsmændene forlod uantastet stedet og byen. Skønt Poul Laxmand havde været kong Hans' bedste støtte i erobringen af Sverige i 1497, undså kongen sig ikke for at beslaglægge alt hans gods. Det skal iøvrigt have givet kongen sjælekvaler i hans dødsstund. Poul Laxmands ligsten findes i Viborg Domkirkes nordre korsarm, og Titusstagen bærer hans våbenmærke. Se H.Brun's doktorafh.: P. Laxmand og Birger Gunnarsen.
- 1530 ÆDA5.s.90. Tingvidne af Hindborg Herred angående Hagens Mølle.
- 1542 ÆDA5.s.93. Kong Christians brev og dom: En toft tildømt.
- 1545 HLR.1o8A. 32 tdr. mel.
- 1562 Kanc.Br. 20/11 får Magdalene Banner Hagens Mølle i mageskifte.
- 1664 MA. Gammel skyld 28 tdr. mel. Ny 14 tdr. hartkorn. Niels Christensen, skøde til Krabbesholm.
- 1673 Åsted Kirkebog. Jens Olufsen, Hagens Mølle viet til Maren, Laurits møllers datter i Sæby Mølle.
- 1688 MA. 14 tdr. hartkorn. Overfaldshjul. Sten 1 1/2 al bred. Fæster, Jens Olufsen. En græsmølle, helt slet udi bygninger.
- 1719 B24-674.s.354.P. Brev fra Schested til Bjerregård. Fæster, Jep Ollesen.
- 1720 B44B-1. Mads Jepsen i Hagens Mølle. 1745 retssag i Landstinget.
- 1759 Las Jepsen i Hagens Mølle tingsvidne.
- 1761 Indberetning: Mangel på vand. Maler for nogle få af Skive, og de af Resen og Lyby, som plejer at søge den.
- 1763 Niels Andersen Glatteup. Er også dommer og skriver ved Resen Birketing.
- 1789 G.179-3. Skifte efter Laurs Sørensens hustru, Else Jacobsdatter.
- 1799 B.4-943. Skifte efter Laurs Hesselholt. Enke: Mett. Andersdatter.
- 1800 B.43-SP.113. Skøde til Jens Christensen, foged H. Rasmussen.
- 1824 B.43-SP.113. Skøde til Thomas Laursen. Sælger samme dag til Michel Jacobsen, Klinkby.
- 1860 B515A-5. Vejrsmølle 100 al fra gården: 4000 dl. Ejer, Jens Andersen. Nuværende ejers farfar kom til egnen som vejarbejder, da vejen ved møllen blev reguleret. Han hjalp enken, og han fik datteren og møllen.
- 1932 Blev overfaldshjulet ombyttet med en 15 HK turbine, som fremstillede elektricitet til eget forbrug. Til 1955 malet for fremmede. Nu er mølledammen væk og bunden er kultiveret og udlagt som græsmark.

1o2. KRABBESHOLM MØLLE, SKIVE KØBSTAD.

- 1688 MA. 1 græsmølle, hel gammel og slet udi tømmer og bygninger. Sten 6 spand (1 1/2 al) bred. Fæster, Jens Olsen. Bruges kun som stampemølle for gården.
- J.Åkjær's Af min hjemstavns saga "Provst Hasse om Hindborg Herred 1743: Bække samles under Krabbesholm skov, hvor tilforn har stået en mølle, hvis dam nu er sammengroet og gjort til eng".

1o3. EJSKÆR MØLLE, DØLBY SOGN.

- 1570-
- 1580 Skh.L.Jb. Erstkier Mølle, som Iffuer Krabbe (død 1561) lod bygge, skylder årlig 8 tdr. mel. Fæster, Thomas Christensen. Den er kun nævnt i regnskaberne denne ene gang. At der var konstant vand ses af, at der nu er to fiskedamme på stedet. I haven findes en kværnsten med billemønster fra o. 1600. Sten, vandmængde og afgift vidner om, at det var en sqvatmølle, formentlig nedlagt i møllernes store mandefald o. 1590-1610.

1o4. RUD MØLLE, DØLBY SOGN.

- 15o5 ÆDA2.s.352. Item et sandemands breff på Rudemøll, dam og damsbund.
1544 HLR.1o8A. 16 daler i stedsmål.
1584-
1592 Skh.L.Jb. Fæster, Las Mortensen. Skyld 3 ørt rug, 2 ørt byg.
161o Sh.L.xskat. Den øde mølle, kaldes Ruemøll. Bruger avl, 4o salling skp. mel.
1623 Sh.L.Jb. Fæster, Jacob Hansen. Skyld til kirken, 3 ørt rug, 1 ørt byg.
1664 MAS. Skyld til Dølby kirke, 4 ørt rug. Ny skyld 1-5-1-1 i mølleskyld.
168o C2-9o.s.82. 8 ørt mel nedsat til 4 ørt. Anders Lauritsen til sønnen Thøger Andersen, stedsmål 3 rdl.
1683 M.bog 1356 s.766. 1 Qværn drives med 1 hjul, brøstfældig med tømmer og sten. Understen i 4 stykker. Oversten 2 tommer tyk. Skylder årlig til Dølby kirke 1o ørt mel. Giver hvert kvartal 3 mark og 4 skl.
1688 MA. Tyggi Andersen er fæster. Ejer, Dølby ejerlav.
1719 Kr.Sk. 18/7 til C. Løche, major ved fodfolket. Ruds Mølle var kirkegods til Dølby kirke af avl o-7-1-1. Mølleskyld o-4-1-o.
1747 Hjerk Kirkebog. 8/11 Else Jensdatter begravet, 27 år gammel. Hun var født i Ruds Mølle.
1752 G179-3. Skifte efter Morten Christensen.
1763 G179-3. Skifte efter Jens Joensen.
C656 A-48. Vider og vedtægter: Peder Svendsen i Ruds Mølle.
1797 B4-935. 23/4 Christen Eriksen død. Enken er Karen Jacobsdatter.
18o3 B515A-17. Stue-mølhus 24o dl. Mølværk, 1 kværn, overfald 2oo dl. Ejer, Jens Madsen.
1844 MA.nr.2a. Ejer, Mads Sørensen. Mølleskyld o-4-1-o. Hartkorn 3-1-1-1 1/4.
1971 Mølledammen væk. Vandløbet er lagt i rør. Møllehuset er lavet om til maskinhus. Det gamle stuehus er godt istandsat.

1o5. ØKSENVAD MØLLE, DØLBY SOGN.

- 1459 Da.Mag.7R.5B.s.182. Rosenholm arkiv. Tingsvidner på lavshævd om møllen.
1525 1o8A.13. Mogens møller i Øksenvad Mølle, fru Magrethes tjener.
161o Skh.L.xskat. Cristen Madsen, med avl. 1613: Jens Mouritsen.
1664 MA. Fæster, Niels Christensen. Ejer, Krabbesholm. Gamme! skyld 1o tdr. mel. Ny 5 tdr. hartkorn.
1683 M.bog 1356 s.122. Efter beretning skal denne mølle, som ligger nedenfor Rud Mølle have været øde i over 2o år. Findes ej andet end et hus. Vand fra Rud Mølle, som selv har for lidt. Udi dammen 2 1/2 læs hø.
1688 MA. Fæster, Niels Christensen, Ejer, Estvadgård. Mølleskyld 2-6-2-1. I modelbog 1773: Mølle øde, ikke tjenlig at opbygge.
1722 656A-38. Estvadgård. Bortforpagtet et sted kaldet Øksenvad Mølle til Niels Knudsen. Skyld 1-4, som Jens Villadsen fradøde.
1776 656A. P. Espersen giver 26 rdl. i indfæstning. Tjente i Fly.
1972 Bæk løber gennem byen. Ingen kender møllens nøjagtige beliggenhed.

1o6. FRAMMERSLEV MØLLE, ODDENSE SOGN.

- 157o-
158o Skh.L.Jb. Selvejer Thamis Christensen: 6 ørt mel.
16o3 Skh.L.Jb. Hans Madsen. Står øde - i 1618: slet øde.
1627 Skh.L.Jb. Stander øde: Jens Andersen, selvejer og sandemand.
1646 Skh.Kirkegods: Fri, stander øde. 1653: Jens Kjærgård.
1662 Kr.Sk.B24-63o-t. de Roders på Frammerslev Mølle.
1664 MA.E.sal. Stefen Roders arv i København. Øde i mange år. 6 ørt mel. 2 1/2 tdr. hartkorn. Skiveb.1.19o9: Blev ødelagt under svenskekrigen. At det ikke var en forhastet meddelelse, viser ovenstående
1688 En øde vandmølle, hvortil der ingen jord er. Ejer, Andreas Roders.
197o Bækken løber livligt gennem byen. Ingen synlige rester viser møllens tidligere plads. Bækken løber ud i Vium Mølleå.

107. NÆSTILD MØLLE, ODDENSE SOGN.

1610-

- 1624 Skh.L.xskat. Fæster, Jens Christensen, uden avl. 1631-40 fæster, Niels Christensen, uden avl.
1664 MA. Er ganske øde. Gammel skyld 7 tdr. mel. Ny, 3 1/2 tdr. hartkorn. Ejer, Grinderslev Closter.
1688 Ingen fæster. Ejer, oberst Munk. Gammel skyld 3 1/2 tdr. hartkorn. Ny, ingen.
1718 Kr.Sk. 9/7 til Albert Deichman til Hegnet. Næstild, øde møllested.
1718 B-24-674.s.304b. Pantebrev fra Dorte Catrine Hase. Næstild, øde møllested. Møllen nævnes ikke som øde. Ansat til 2 skp. hartkorn.
1970 Der er stadig vand nok til en mølle, men ingen synlige rester af den. Ingen i byen kender den af omtale.

108. KRARUP MØLLE, HVIDBJERG SOGN.

1610-

- 1613 Skh.L.xskat. Fæster, Thøger Jensen, uden avl. 1630 Niels møller, med avl.
1664 MA. Fæster Gregers møller. Ejer, Kjærsgårdsholm. Gammel skyld 20 tdr. mel. Ny, 10 tdr. hartkorn.
1688 Fæster Hans Jensen. Ejer, Kjærsgårdsholm. Gammel skyld 10 tdr. hartkorn. Mølleskyld 3-3-2-2.
1691 Akjær: Gl. brug, gl.brøde, s.166. Skyld til kongen, 120 daler. Skal til auktion.
1717 H 1(5)21. Tilhører Borchs umyndige børn.
1736 LA.S&P. Jens Henriksen Borch.
1751 LA.S&P. Retssag med Jens Nielsen.
1744. Xskat. Jens møller, ingen formue. Skat 5 daler.
1761 KS. Jens Nielsen fæster i Karup Mølle. Ejer en gård i Hvidbjerg, som hans ældste søn Niels Jensen iboer. (8 tdr. hartkorn).
1803 B515A-5. Stue-mølhus 220 dl. 1 overfaldskværn 200 dl. Ejer, Christen Jensen.
1826 B43-SP 113. Skøde til P. Gertsen fra C. Jensen.
1844 MA nr. 5a. Hartkorn 2-3-0-3/4. Ejer, P. Gertsen.
1855 B515A-18. Mølhus 200 dl. Værk 1200 dl. Ejer, Jens Troelsen.
1912 Laden var et højremshus, der blev flyttet til Lyngby og mølletiet nedlagt.
1970 Dæmningens står endnu. Stuehuset er også fra mølletiden. I haven en skånsk møllesten. Flere rhinske stene med gammel bilding.

109. REFSGÅRD MØLLE, VOLLING SOGN.

Den gamle ejer har 120 maskinskrevne sider om gården, møllen og slægten, som hans far har samlet sammen med S.Akjær. Han hævder, at der har været mølle siden 1349, skønt den ikke er sat i mølleskyld. Første gang nævnt i B515A-18. I 1912 blev overfaldsmøllen nedlagt og vandet ledt til gården ved en dæmning. Her trak en turbine gårdens maskiner og kværn. Fra 1924 dog kun kværnen. Indtil 1962 malede den egen avl, og det var da cirka 300 år siden Villum Mølle blev nedlagt for "Fattelse af vand". Den havde endda cirka 300 ha mere at samle vand på end Refsgård. Både Bjerre og Vium Møller har blandt sine møllere haft medlemmer af slægten Refsgård. I 1972 står turbinen endnu, men i mølledammen vokser der åkander.

110. LYBY MØLLE, GRØNNING SOGN.

- 1454 VAS.VID. 3/2 1647.
1581 Kr.Sk. 25/9 til C. Lykke. Fæster, Niels møller yder 26 tdr. mel.
1610 Skh.L.xskat. Fæster, Tage Nielsen, uden avl.
1662 Gammel skyld 26 tdr. mel = 13 tdr. hartkorn. (Skiveb. 1914).
1664 MA. 18 tdr. mel = 9 tdr. hartkorn.
1687 H1(5)-21. Øde.
1688 MA. Fæster, Christen Sørensen. Ejer, Slagelse Hospital. 1 overfaldskværn.
1704 Kirkebog: Else, Niels møllers hustru i Lyby mølle.
1730 Kirkebog: Kirsten Marie i Lyby mølle.

- 1773 B.3A-14. 15/2 Skifte efter Laurs Christensens enke, Anna Jacobsdatter. Afdødes mor, Kirstine Marie Nielsdatter er præsten i Jebjerg værge for. Skøde af 5/5 1772, underskrevet af Lund på Kongens vegne for 1800 daler. Efter gammelt skøde af 24/5 1762 fra Bertel Mogensen, bager og købmand i Skive. Sønnerne Niels og Christen får hver 900 daler. Enken beholder møllen.
- 1761 Jyd.Sa,1.4.R.2B.s.262. Sallings bedste vandmølle. Skiftet viser, at der var velstand i hjemmet.
- 1788 LA.Prot.nr.50/349. Jens Laursen.
- 1821 B515A-12. Takseret efter forandring. Ejer, Christen Laursen.
- 1839 Avlsbygningerne blev da flyttet til deres nuværende plads. Møllen takseret under Grønning sogn, da møllen lå ved bækkens nordside.
- 1864 B515B-9. Mølhus 400 dl. Værk 1000 dl. Ejer, Christen Christensen Balling.
- 1970 Kun navnet er tilbage af møllen. Dæmningen i engen viser møllens gamle plads.

111. RUSTED MØLLE, GRINDERSLEV SOGN.

- 1581 Kr.Sk. til C. Løche 25/9: 1 boel og Rusted Mølle. Fæster Thames Møller, 18 tdr. mel.
- 1664 MA. Fæster, Jens møller. Ejer, Grinderslev Closter. Gammel skyld 18 tdr. mel - 9 tdr. hartkorn.
- 1688 MA. Fæster, Christen møller. 1 overfaldskværn. Sten 1 5/8 al far.
- 1720 G.185-1.s.65. Fæster, Christen Madsen, som Hans Mads Mogensen fradøde.
- 1739 G.185-1.s.133. Niels Mortensen. Årligt landgilde 12 rd1.
- 1768 G.185-1.s.204. Morten Jensen Brokholm. Tjent på Ejskær.
- 1788 G.184-42/7. Morten møllers enke.
- 1802 B515A-12. Mølværk 200 dl. Ialt 800 dl. Ejer, Michel Espersen.
- 1811 Omtakseret til 4000 sletdaler. Beboes af Joh. Laursen.
- 1815 B.45-45-SP.113. Skøde til Jens Madsen fra Niels Jensen Refsgård.
- 1818 B515A-12.s.166. 6/7 takseret efter brand: Rester 120 rd1. Brandskade 1425 rd1. sølv. Stue-mølhus ganske afbrændt. Mølværket brændt.
- 1844 MA nr. 9a Rerup. Ejer, Søren Espersen.
- 1970 En gammel pillesten brugt som slibesten. Står foran møllehuset, der er fra mølletiden. Møllendammen er borte.

112. SALTBÆK MØLLE, GRINDERSLEV SOGN.

- 1501 VAS. 25/5 Saltbækmølle. Oprindelig 2 møller.
- 1637 G.184-1. Niels Nielsen og Maren Christensdatter, hans hustru, vidner i en retssag.
- 1664 MA. 10 tdr. mel i afgift, hvilket er under gårdens takst.
- 1688 MA. 6 skp. hartkorn. Udsæd 6-3-1-0-3. 1 overfaldskværn. Sten 1 3/4 al bred. Jacob Jensen.
- 1713 G.185-1.s.3. Thomas Laursen, som tidligere var ladefoged, får fæstet, som Rasmus Møller frarømte. 2 køer og 10 får må han holde. Skal tage vare på skoven og holde møllen vel ved magt.
- 1761 Indberetning: Er af liden importance, da dens tilløb kommer fra et væld, som siden jordskælvet er meget formindsket. (Jordskælv 1745, 1755 og 1759).
- 1768 G.185-1.s.232. Fæste til Andreas Bjørn.
- 1781 G.185-1.s.43. Fæste til Lars Halvorsen dal. Skal holde møllen vedlige og påse, at ingen passerer skoven med ulovlige redskaber (skydevåben, sav, økse etc.).
- 1789 bliver møllen officielt nedlagt, idet der er bygget en vejrmølle vest for gården med 4 kværne. Er i 1802 brandforsikret for 5000 rd1.
- 1795 G.185-1. Fæste til Jens Nielsen smed. Får et stykke jord at dyrke og den halve indtægt af stampemøllen.
- 1803 B515A-12. Takseret den forh. Saltbæk Mølle. 1 stuehus 180dl. Qvist 4 fag.
- 1842 B.4-546. 1/4 bevilling til at opføre en vandmølle, indlægge en skalkværn og en brækkværn.
- 1844 MA. Eskjær Mølle. Litt. Skiveb. 1923, J.Åkjær.
- 1971 Dæmningen er stadigvæk synlig i skoven.

113. VOSBÆK MØLLESTED, GRØNNING SOGN.

- 1539 Kanc.Reg. 9/12. Niels Juel fik brev på, at kongen tillod ham at opbygge et møllested på Vosbæk møllested, Grønning sogn, som lå på kronens grund. Dog skal han - før han bygger den - efter H. Rantzaus samtykke udlægge kronens fyldest i anden god jord, for hvad jord "thennem frastøfves". I 1540 gør en bonde indsigelse, fordi det jordstykke, Niels Juel vil give ham i erstatning, ikke kan give de 19-20 læs hø, som hans nuværende eng plejer. (Skiveb. 6.1914.J.A.). Da møllen ikke nævnes siden er den faldet omkring år 1600.
- 1971 Stedet ses tydeligt endnu.

114. JUNGETGÅRDS MØLLE, JUNGET SOGN.

- 1646 Kr.Sk. Hans Bille jordskifter. Dog skal hans mølle som hidtil følge ham.
- 1664 MA. lo tdr. mel.
- 1673 Asted Kirkebog: Christen Pedersen viet til Maren Villumsdatter af Torp.
- 1688 MA. En liden vejrmølle. Ejer, Sten Bille, 6 skp. hartkorn.
- 1706 Junget . Cristen møller begravet 6/2 1732, 47 år gammel. Niels møller.
- 1750 G.187-1. Morten Christensen. Far i Sæby Møllegård. Indfæstning lo rdl.
- 1751 Nautrup Kirkebog: Morten Christensen trolovet med Anna Pedersdatter af Gynnerup. Viet i Junget kirke.
- 1761 oplyser L. Hvis, at møllen lå øde 1750. Nu er møllen i drift, men fortjeningen er så ringe, at gårdens korn ikke kan males toldfrit. Amtmanden ser anderledes på sagen og oplyser, at den nye mølle er større end den gamle.
- 1794 Kirkebog: Povel Andersens hustru Boel Nielsdatter sommer, død efter fødsel, 31 år gammel den 20/2.
- 1794 Kirkebog: Povel Andersen viet til Johanne Jensdatter på Jungetgård 25/4. Han døde i 1801, 43 år gammel.
- 1800 B515A-22. Takseret til 610 dl. I 1813 til 976 dl. I 1846 til 3800 dl.
- 1809 G.187-1. Jens Andersen, Hinnerup. Ejer, Qvistgårds enke.
- 1838 Opgiver formalingen til 500 tdr. korn. Vejrmøllen blev flyttet til Fredsø, hvor den senere brændte.
- 1970 I haven en skånsk møllesten.

115. KJELDGÅRDS MØLLE, vandmølle - vejrmølle, SELDE SOGN.

- 1620 B.24-54.s.184. Et menneske er død på Selde vejrmølle, Mette Christensdatter. Sandemænd svor og udlagde, at hun af våde og vanlykke var på vejrmøllen omkommen. Hun lå på kværnstenen, og hendes venstre ben var blodigt. Man mener, at hendes tøj var blevet grebet af akselen, og det har kvæstet eller kvæstet hende til døde.
- 1664 MA. En veirmølle: 12 tdr. byg. Fæster, Laurits Ollesen. Denne mølle var ikke anslagen, eftersom de af gammel tid har været at regne for løsøre.
- 1670 Kirkebog: Knud møllers enke i Selde Mølle. 1688 MA. En veirmølle: 2-1-0-0.
- 1682-
- 1693 Knud Lauritsen død 1710, 68 år gammel.
- 1688 MA. En veirmølle på Selde byes mark.
- 1710 Kirkebog: 28/12 trolovet Niels Andersen til Anna Knudsdatter i Selde Mølle. Hun død i 1751, 75 år gammel.
- 1710 G.188-1. 30/6 fæstet til Niels Andersen af Fuur. Han skal straks forskaffe sig en stemplet kobberkop, som af den gamle konge forordnet: "Skal findes i enhver mølle". Efterskrift: Nu forenævnte vandmølle opbygget, skal vedligeholdes og svare skatter. Niels Andersen døde i 1748, 64 år gammel.
- 1734 Niels Andersen overlader fæstet til Christen Vilstrup, Selde.
- 1741 Niels Andersens søn, Knud Nielsen Winter (f.1718) overtager fæstet den 28/12.
- 1750 G.188-1. Udvides fæstebrevet. Modtager dæmningen i god stand. Bønderne skal være behjælpelige med vedligeholdelsen.
- 1761 Indberetning: For mere end 40 år siden fandtes her en veilmølle, som siden er forandret til en vandmølle, der kan male 2-3 tdr. korn dagligt (beskedent).
- 1803 B515A-12. Takseret en veirmølle af de 8-kantede med 2 kværne til 1500 dl.

- 1810 B515A-12. Takseret mølhus står øst for gården. 3 fag. 1 overfaldskværn: 300 dl. Fæster, Poul Sørensen Rauf.
 1838 Sta.Eft. En vejrmølle malet 1020 tdr. korn.
 1845 Sælges en vejrmølle til Esper Jensen for 1900 rd1.
 1864 B515B-10. Vandmølle med værk takseret til 3500 dl.
 1899 Laver præstedatteren i Selde en pennetegning af møllen. Originalen findes på Skive Museum. Hun blev senere gift med oldtidsforskeren Gudmund Hätt.
 1970 Møllehuset står endnu.

116. FOULBECH MØLLE, RYBERG SOGN.

- 1570 Skh.L.Jb. Chresten Josephsen: 5 ørt mel.
 1603-
 1608 Skh.L.Jb. 10 ørt mel, øde. 1610 xskat, øde. 1627-46 10 ørt mel, øde.
 1664 MA. Søren Knudsen: 1 ørt af møllegården. Møllen øde.
 1719 MA. Søren Knudsen. 1 ørt af møllegården. Møllen øde. H1(5)-21.J.Akjær.
 1971 Nu dækker græs stedet, som næsten er udslettet. Var tilløb til Rusted møllebæk mellem Rerup-Ilbjerg. Skiveb. 1.1909. Blev ødelagt under krigen 1657-60. Da den er ansat til 10 ørt mel, er den øde, og da ingen kan klippe hår af en skaldet er grunden til, at skylden er sat op vel nærmest, at C. Josephsen i 1570 har ejet bondeskylden, og så passer det med en fordobling, da alle andre møllers afgifter blev sat ned.

117. NISSUM MØLLE, ASTED SOGN, HARRE HERRED.

- 1664 MA. Nesøe. Gammel skyld 30 tdr. mel = 15 tdr. hartkorn. Afslagen for fæsteren selv at holde møllen vedlige: 10 tdr. Ejer, Østergård.
 1688 Fæster Jens Lauritsen. Underfaldsvand fra Hegnets Mølle. Gammel skyld 15 tdr. hartkorn. Mølleskyld 4-6.
 1702 Kirkebog: Jens Lauritsen begravet, 71 år gammel. I 1704 begravnes hans hustru Dorte Jensdatter, 78 år gammel.
 1705 Kirkebog: Viet Jep Jensen og Maren Christensdatter. Hun død 1706, 30 år gammel.
 1735 Kirkebog: Jens Christensen, Hjordbusk begravet, 31 år gammel. Han brød sin hals i stykker ved Nissum Mølle 31/5 efter syns- og tingsvidner.
 1746 G.185-1. Skifte efter Enevold Andersen Winthers hustru Anna Lauritsdatter, som er død 36 år gammel.
 1747 Kirkebog: Viet Enevold Winther til Hedvig Jensdatter af Junget.
 1754 Kirkebog: Trolovet Niels Christensen Sommer og Anna, Ernst smeds datter i Åsted.
 1760 G.183-1. 7/4 Skifte efter Christen Pedersen Sommers hustru Bodil Jensdatter, død 74 år gammel.
 1766 G.183-1. 5/11 Skifte efter Christen Pedersen Sommer, død 83 år gammel.
 1800 B515A-16. Wiermølle under Østergård: 1300 rd1.
 1789 Blicher:Vib.A.Beskr.s.38. Qvistgård køber Selde (Nissum) Mølle for 1000 daler curant og udtørre Brokholm sø. Han var dygtig og indvandt store stykker land, men han var ikke populær blandt møllerne, da den nye mølle havde flere kværne og større sten end Nissum Mølle. Vejrmøllen stod i Mogenstrup til 1923 (se Skiveb. og fra Åstrup Vig. J. Akjær).

118. SÆBYGARDS MØLLE, ASTED SOGN - eller SIVEGARDSMØLLE.

- 1546 Kr.Sk. 27/7 til Iver Krabbe til Østergård får Sæbygård Mølle 24 tdr. mel. Var Asmildeclostors gods.
 1664 MA. Er ganske øde. Gammel skyld 15 tdr. mel. Ny, 7 1/2 tdr. hartkorn. Fæster Jens Lauritsen.
 1678 Kirkebog Cop. Jens møller, Sæby Mølle til Maren, Søfren Pedersens datter af Torp.
 1688 MA. Overfaldshjul. Sten 2 al. Kunder fra Fuur eller Salling. Ejer, magister Olufsen, København.

- 1725 Kirkebog: Søren Mikkelsens hustru, Johanne Nielsdatter i Sivegårdsmølle.
 1740 Kirkebog: Christen Stad, møller.
 1747 Christen Stad, 3 børn: Christen, Morten og Anna.
 1753 G.183-1. Skifte efter Anna Nielsdatter, enke efter Chresten Stad.
 1754 Kb.Cop. Chresten Christensen Stad til Mette Nielsdatter i Sivegårdsmølle.
 1761 Ejer, Qvistgård. Har kunder fra Fuur og Sæby. Mangler vand i tørke og frost.
 1765 Kirkebog: Jep Michelsen, møller i Sivemølle.
 1778 Kirkebog: Jep Michelsen begravet 26/10, 37 år gammel.
 1780 B43-SP113. Skøde til Niels Christensen Sommer fra Qvistgård.
 1787 Folkt. Niels Sommer, selvejer, 60 år.
 1800 B515A-16. Ejer Niels Christensen, mølværk 300 rdl.
 1838 B.4-543. Bevilling til vejrmølle, afstand 126 al. Kun ved at bruge vandmøllen til skal og gryn og lægge mølleskylden på vejrmøllen, opnåes bevillingen.
 1838 Stat.Be. Malet 815 tdr. korn.
 1850 B515B-5. Ejer Morten Christensen. Mølv. 300-50 al for vejrmøllen, og 90 al for smedien.
 1871 B515B-5. Blev vejrmøllen kun vurderet til 100 dl., men
 1871 B515B-5. Mølhuset er nu kun 100 dl. værd, men vejrmøllen 1300 rdl.

119. BJERRE MØLLE, TØNDERING SOGN.

- I Skiveb.f.1933, s.25 ff er møllen og dens historie udførligt beskrevet.
 1610 HL.xskat Michel Andersen. Bruger avl.
 1632 B24-65. Michel Andersen, Bjerre Mølle, har gravet tørv i Roslev Forte.
 1664 MA. Fæster, Peder Povelsen. Gammel skyld 30 tdr. mel. Ny, 15 tdr. hartkorn.
 1688 MA. Ejer, Otto Friis. Mølhuset 9 fag, velbygget. 1 overfaldskværn. Sten 2 al bred. God søgning. Fæster Chresten Pedersen.
 1744 Xskat. Niels Jepsen, nul rdl.
 1779 G168-88. 7/8 bliver møller Jens Pedersen udpantet for at udeblive fra pligtarbejde "at vogte et afsindigt qvindfolk ved Tøndering Kirke". I pant tages en spanskrørsstok med sølvring, og 1 lysestage.
 1761 Ejes af Christen Laursen, Lyby Mølle. Beskriver møllen som "nogenlunde".
 1787 Ejes af Zidsel Anders, som i
 1795 sælger til Mads Jensen Refsgård for 2100 rdl. Han dør 50 år gammel i
 1801 og 4 måneder efter gifter ejeren Maren Mogensdatter sig med sønnen fra Hegnets Mølle. Han dør i
 1803 26 år gammel. 2 år efter løser hun kongebrev og bliver viet i møllen i
 1805 til Niels Christensen Juul. De får en søn, Mads Nielsen. Ved skiftet i
 1817 efter moderen får han 3000 rdl. Bliver i 1829 fundet død på marken.
 1800 B515A-16. Mølværk takseret til 200 dl. Ejer, Mads Jensen Refsgård.
 1831 Køber rebslager Thomas Chr. Juul møllen. Kort efter forlader hans hustru, Maren Grotum, ham. De bliver separerede, og i 1835 sælger han til Jens Christensen, Lem. Han bliver dog boende på møllen sine 5 sidste leveår.
 1839 Sælges til C. Jorgensen, Roslev. Han driver gård og mølle i 20 år.
 1866 Blev gården flyttet til sin nuværende plads og delt mellem 2 sønner. En tid blev den drevet som købmandshandel, men blev nedlagt efter Sallingbanens anlægning.
 1918 Blev den faldefærdige mølle nedbrudt og mølledammen udledet.

120. HEGNETS MØLLE, TØNDERING SOGN.

- 1664 MA. 44 tdr. mel, 1 pund smør. Fæster, Henrik møller. Ejer, Hegnet.
 1674 KS. Joen Ollufsen.
 1688 MA. Gammel skyld 22 tdr. hartkorn, Michel Joensen. Ejer, Jørgen Skeel Due, Hegnet. Drives af overfaldsvand. 1 kværn. Sten 2 al bred. Hus 9 fag.
 1723 Gregers Joensen afstår halvdelen af fæstet til Joen Andersen.
 1729 Kopperup Kirkebog: Joen Andersen trolovet til Marie Pedersdatter. Gamskier 18/8.
 1744 Xskat: Joen Andersen, nul rdl.
 1754 Joen Andersen overlader fæstet til sønnen Peder Joensen.

- 1756 Peder Joensen overlader fæstet til broderen Anders Joensen. Landgilde: 16 tdr. rug.
- 1761 Indberetning: Ejeren oplyser, at der kun er få møllegæster, og at han har lidt store tab, fordi Rusted Mølle igen er opbygget og tager malingen.
- 1762 Kirkebog: Anders møller af Hegnets Mølle viet til Anna Christiansdatter af Tøndering.
- 1767 G182-1. 11/2 Fæste til Hans Kisum.
- 1777 Fæster, Erik Jacobsen død.
- 1786 Enken gifter sig med hjemvendt soldat, Jens Kiildsen, som får fæstet med indskud på 220 dl.
- 1793 køber han møllen og et boel i Hestbæk for 4080 rd1.
- 1796 sælger han med 1000 rd1. i fortjeneste til brændevinsbrænder Jen Jørgensen, som forlod København efter den store brand i 1795. Han byggede straks det stuehus, som står endnu, og familien ejer ting fra tiden i København. Datteren Cæcilia blev i 1845 gift med mølbygger Chr. Andersen fra Volling. Deres eneste barn, Jensine blev gift med Esper Jensen fra Nannerup, som døde i 1928, Prinerne i brandforsikringen viser inflationen i 1813:
- 1800 B515A-16. Stue-mølhus 180 rd1. sølv.
- 1802 B515A-16. Stue-mølhus 2000 rd1. sølv.
- 1813 B515A-16. Stue-mølhus 3200 rd1. rigsbankpenge papir.
- 1826 B515A-16. Stue-mølhus 1900 rd1. sølv.
- 1855 B515A-16. Stue-mølhus 850 rd1. sølv.
- 1856 B515B-5. Chresten Jørgensen. Mølv. 1010 dl. Ialt 2640 dl.
- 1970 Stuehuset står endnu. Vilh. Beck i Skiveb. 1965. s.67: "har mange gange stået ved broen og lyttet til vandets fossen ved Hegnets vandmølle, hvor såvel mølledam som kværn nu er væk".

121 ROSLEV MØLLE, ROSLEV SOGN.

- 1445 ÆDA 2.s.373. Morten Krabbes skøde på Roslev Mølle "var brøden og wormædt".
- 1469 ÆDA 2.s.374, en bekendelse: At to mænd bekender at have Roslev Mølle i leje deres levetid ud af Skt. Hans Closter i Viborg.
- 1521 ÆDA 2.s.374, et brev: At een bekender at have haft Roslev Mølle i leje af Skt. Hans Closter i Viborg.
- 1531 ÆDA 2.s.174. Kon Frederik stadfæster skøde på Roslev Mølle.
- 1535 Da.Mag.3.s.194. Item Jep Jepsen i Baalum stævner Jens Nielsen, møller i Roslev:"For han sidder i møllen mod hans vilje, og han er redelig opsagt".
- 1610 HL.xskat. "Øde, kaldis Rosleffmøll".
- 1633 H1(5)-21. Et øde møllested, tilhørende Asmildkloster. Har været øde i samfulde 30 år. Kan ikke opbygges.
- 1633 G.184-1. Roslev øde møllested gav 8 tdr. mel, da den var ved magt.
- 1664 I MA. er den ikke nævnt.
- 1970 I den sydøstlige del af sognet er der moser med tilløb til Vium Mølle. Har ingen synlige rester set af møllen, men eventuel tørvegravning kan have slettet dens spor helt.

122. WIUM MØLLE, HJERK SOGN.

- 1400 ÆDA 2.s.356. Niels Nielsöns, ridder, skøder brev til Sty Munch på Wium Mølle.
- 1463 ÆDA 2.s.356. Per Saustrup i Odens Pantbreff på en møldæmning, som løber neden til Wium møll.
- 1559 ÆDA 5.s.67. Landstingsdom over Gruffuers Høg: "icke att komme Wiummøli og støfning thill hinder eller schade".
- 1592 Skh.L.Jb. Kirketjenere Peder Jensen: 10 tdr. rug.
- 1602-
- 1611 Skh.L. Peder Jensen: 10 tdr. rug.
- 1610-
- 1613 Skh.L.xskat. Øde, uden avl. Fæster, Chresten Andersen.
- 1614 Skh.L. Var øde. Koster 55-1-3 og 2 nye møllestene 52-2-1.
- 1617 Z-arkiv. Fæster Chresten Andersen: 14 tdr. rug.

- 1623 Skh.L.Jb. Fæster, Chresten Andersen: 10 tdr. rug.
 1631 Niels i Vium Mølle.
 1646 Skh.L.Jb. Fæster, Anders Nielsen: 10 tdr. mel. Afkortet 3 tdr.
 1660 Skh.L.Jb. Fæster, Anders Nielsen: 8 ørt mel. Holder selv møllen vedlige.
 1662 Kr.Sk. de Roders 1/5. Giver dette år 2 ørt mel.
 1664 MA. Ejer, de Roders arv.
 1688 MA.Ma.bog 134o.s.4o. Ejer, A Rohders. 1 overfaldskværn, sten 2 al bred. Mølhus, 5 fag. Redskaber meget gamle.
 1708 Kirkebog 15/4. Joen Andersen og Karen Nielsdatter trolovet.
 1725 G.184-1. Ationsbetingelser. Ejedes af Åstrup.
 1744 Kirkebog: Knud Andersen i Vium Mølle begravet, 65 år gammel.
 1744 Xskat. Selvejer Peder Espersen: 40 rdl. Ejer også Bailumg.
 1746 Kirkebog: Otto Pedersen Handberg og Maren Chriestensen trolovet 9/9.
 1755 Kirkebog: Anders Nielsen i Vium Mølle begravet, 51 år gammel.
 1761 Indberetning: Selvejer P. Handberg: "At han maler for de fleste i Hjerk og Oddense sogne".
 1794 Jens Feldingbjerg, Trevad Mølle: Datteren Catrine viet til enkemand Mads Jacobsen. Hans søn Jacob Madsen kom til Balling Over Mølle. Var faderens yndling og fik lige arv med brødrene efter lov, som først blev gyldning i 1850.
 1795 Viet Hariild Jensen uden lysning efter kongelig bevilling til enken, Catrine Jensdatter.
 1801 B515A-16.s.8o Ejer, Hariild Jensen: 1 overfaldskværn. Mølværk 284 dl., ialt 1960 dl.
 1811 Kirkeborg: Hariild Jensen, Refsgård. Begravet, 54 år gammel.
 1844 MA. Søren Harrildsen. MA nr. 3 Vium. Hartkorn 8-5-1-2 1/4. Møllenskyld 4-6-1-0.
 1855 B515B. Takseret stuehus 20 fag, 12 al bred. Grundmur overalt, stråtag, fjælegulv i alle værelser og 2 skorstene af brændte sten: 2000 dl. Vestre hus 30 fag, 11 al bred. Grundmur, gennemkørsel. Nordre hus 21 fag, stråtag, hele G. 8000 dl.
 1924 Turbine indlagt. Oplyst af ejeren.
 1950 Mølleri nedlagt sammen med el-produktionen. Møllebygningen står endnu.
 1970 Det store stuehus vidner om møllernes velstand. Nu er det en veldrevet gård.

123. DAL MØLLE, HARRE SOGN.

- 1386 ÆDA2.s.356. Biskop Svend af Børglum skøde til bisp Jacob på Dall Mølle. Landbo feste: 40 snese ål meth mere.
 1542 108A-55.HL.Jb. 16 ørt mel.
 1545 108A-55.HL.Jb. Delefoged Anders Jensen har købt 2 møllestene for 10 1/2 mark og 2 skl.
 1584-
 1592 Fæster, Las Pedersen: 16 ørt mel. 1614 øde.
 1617 HLR. Ridefoged Søren Madsen gør akkord med Anders Christensen, at han ikke skal betale afgift i 3 år, mod at opbygge møllen.
 1620 B24-54. Michel Thamesen/Otto Skomager på Fuur.
 1646 HL.Jb. 16 ørt. mel. Anders i Dal mølle, forarmet og fri.
 1656 3/1: Hans Juel til Stårupgård afstår gods, som var ham pantsat af kronen.
 1660 Skh.Jb. Fæster, Anders Jensen. Anno 1655 igen lagt til kronen.
 1664 MA. Fæster, Anders Jensen. Gammel skyld 16 ørt mel. Ny, 6-5-1-1.
 1688 MA. Har været øde i 20 år. Sidst beboet af Henrik Jørtensen. 1 overfaldskværn. Når den igen bliver opbygget: Møllenskyld 0-6-1-2. Ejer, Andreas Rohde.
 1761 Indberetning: Øde. Ejer, købmand Niels Olufsen, Nykøbing Mors. (Se muld og mænd s. 18 ff).
 1800 B515A-16. Mølværk 700 dl. 1841 Mølværk med 2 kværne, overfald: 500 dl.
 1856 B515A-16. Afbrændt. 1857 takseret til 2300 dl. Ejer, Morten Nielsen.
 1918 Danske Møller: Moderniseret. Indlagt 20 HK turbiner. Har 2 kværne, sigte, grynsortere og skallesten til grynmølle.

- 1950 skred dæmningen ud, så mølledammen tømtes og turbinen standsede.
 1970 Nuværende ejer har opbygget dæmningen og lavet et styrt, så vandet iltes. Møllehuset er lavet til sommerbeboelse.
 1974 Ejeren har fået Hagens Møllers gamle turbine repareret og opsat i sin egen gamle turbines sted. Via en dynamo bliver kraften til varme og over husets centralvarmeanlæg opvarmer huset.

124. BYSTED OG KIERBØL BY MØLLE, NAUTRUP SOGN.

- 1398 ÆDA2.3.353. Niels Andersens gavebrev på gods til Vor Frue Kloster i Viborg. C.2-111.1661 indberetning: 2 møller i Nautrup Sogn. Ifølge Trap 1. har Bysted og Dalstrup vandmøller.
 1610-
 1623 Skh.L.xskat. En mølle, Laurits Sørensen bruger.
 1625 C2-252.V.Domk.Jb. Haffuer en stund været øde. 14 tdr. mel.
 1635 Skh.L.xskat. Øde efter tingsvidner. Rasmus i Bysted.
 1642 108-B.Vi.Dom.Jb. 5 tdr. rug. Ejer, Latinskolen i Viborg.
 1657 H1(t)-21. En ganske ringe mølle, som Villum Madsen iboer.
 1674 KS. Villum Madsen, 1 datter.
 1664 MA. Fæster, Villum Madsen. Ejer, Latinskolen i Viborg.
 1688 MA. Øde, pro officiel. Magister J. Jølby, Viborg: 4 skp. hartkorn, når møllen bliver opbyggt.
 1863 Gert Andersen fødes i møllen. Han tog senere navnet Howardy, og hans levende interesse for Det gamle Testamente førte ham på rejser til Syrien, Palæstina, London og Berlin. (Se Skiveb. 1965.s.68).
 1920 Møllen nævnes i Bruuns "Land og Folk".
 1971 Er nu ålebassin for Fa. Priess, Glyngøre. Der er altså vand hele året trods de gamle mølles klager over, at der fattes vand i tørke og streng frost.

125. FUUR VEJRMØLLE, FUUR SOGN.

- 1531 Dipl.Vib.nr.237. 21/4: Alle sognemænd var samlet "norhen mølhøw". Der må have været en stubmølle på stedet på det tidspunkt, ellers havde man ikke haft dette stednavn, for det var dengang almindeligt at samles ved kirken, hvor møllen også lå.
 1610 Xskat: Niels møller, ingen avl.
 1625 C2-252.Domk.Jordb. En vejrmølle på landet: giver 5 daler slet. Tilføjet: Skoffuen forfalden. Niels møller H.L.X-skat.
 1642 1088-Domk.Jordb. En vejrmølle på landet: Giffer 5 sletdaler. Tilføjet: eragtes for herlighed, afregens ikke.
 1664 MA. Ingen på Fuur kan huske, hvad møllen var sat til. Fra domkirken blev bygget, tilhørte øen den. Kirken og en pille i krypten er lavet af rødsten fra Fuur. Efter 1536 beholdt domkirken skøderne på sit gods. Kongen brugte indtægterne, men glemte at holde kirkerne vedlige.
 1688 MA. Markb.1339. "Haffer og en liden veirmøl, som er bygt udi bindingsværk og muret med sten. Dets offerdel at skrue om, som kan male ved alle vinde. Sten 1 1/2 al bred. Samme mølle står ved præstens gård på kirkens grund eller stie". Efter M. Pedders og andre fra egnens beretninger "står den på kirkens grund, præstens og andre folks fælles vej og sti, imellem kirken på sønner og præstegården på nørresiden, som forårsager, at den ej kan male med tuinde winde". Samme bog oplyser endvidere: "På Fuurland haver stået en veirmølle ved Fuursund, som for 18 siden er omblæst og ikke siden er opbyggt, så der på stedet er ganske intet, uden stedet, som den stod på".
 1690 Hedder mølleren Søren møller efter Fuur kirkebog.
 1720 Cirka på den tid sælges øen til godsejer Anders Gjerulf, der begyndte som studehandler og ved sin død ejede flere godser. Han boede på Sødal, og der er fæstebrevene indført. I Rødding kirke findes portrætter af ægteparret.
 1739 G.216.1.s.453. 2/11 fæster Dorte Braes (Anders Gjerulfs enke), Sødal, Fuurlandveirmølle til Niels Kiildsen, barnefødt på Fuur. Han får materialer til møllens vedligeholdelse, men skal selv bekoste at forfærdige og indsætte dem. Ingen mølleskyld. Men han skal give 20 rd. i årligt fæste.

- 1761 Det indberettes fra amtmanden, at ejeren Peter Enevold Bräes påtænker at opføre endnu en vindmølle et sted på Fuur, hvor der tilforn har været een. Han tilbyder at betale 2 1/2 tdr. hartkorn til kongens kasse, da bønderne ofte "med megen møje og undertiden i livsfare" måtte fare deres korn til Himmerland at formale.
- 1780 Køber Kjeld Niels nogle varer ved en auktion.
- 1801 Dør han ugift, og hans bo sælges på auktion for 335 rdl.
- 1803 B515A-16. Viermøllen er en stubmølle, som blot står på et krydsfundament, tækket med fyr og med 1 kværn: 800 rdl.
- 1813 Jens Andersen 1280 rdl.
- 1845 Søren Hansen Dahl 4500 rdl.
- 1970 Efter beskrivelsen fra 1688 og gamle folks udtalelser, har den ældste mølle ligget, hvor præsteboligen ligger nu. Der er bevaret en mølle uden vinger, som var bygget til eget brug, men da naboer også fik malet på denne mølle, havde den nok at lave. På Hans Schmidts maleri fra færgen over Sallingsund, ses en mølle, som har ligget nær ved kysten. Margrete Dorte Bräes stiftede en fundats til skolen (C2-191), idet hun lagde en pant på alle ejendomme på Fuur. Dengang til glæde for degnen. Nu til besvær for jurister.

126. NYMØLLE, SPØTTRUP-RØDDING SOGN OG HERRED.

- 1508 A54.HL.Jb. 24 ørt mel.
- 1570 Kr.Sk. til Günther, som ægter Iver Krabbes datter: 24 ørt mel.
- 1579 Kr.Sk. Endeligt skøde på Vadum Mølle, Ofermølle, Nesbæk Mølle og Nymølle.
- 1650 Spøttrup pergament: Skøde fra Henrik Belou til S. Staverskov. Fæster, Limbech Jensen.
- 1664 MA. Gammel skyld 30 tdr. mel. Ny, 15 tdr. hartkorn. 6 tdr. hartkorn for selv at holde møllen i stand.
- 1674 KS. Limbech Jensen, 1 dreng, 1 pige. Skat: 1-1-8.
- 1688 MA. Underfald. Af ålekiste, 1 skp. hartkorn. Ejer, Spøttrup.
- 1710 Kirkebog: Søren Limbertsens hustru, Kirsten Lauritsdatter, begravet 58 år gammel.
- 1710 Kirkebog: Viet den 26/6: Jens Mortensen og Babara Rasmusdatter.
- 1744 Xskat mølleren: 1 dreng, 1 pige, 5 rdl.
- 1760 G.194-1.s.162. 14/10: Fæster Chresten Eskesen: 90 rdl. efter jordebog.
- 1779 G.194-1.s.272. 7/5: Fæster, Siegnor Peder Dyhr.
- 1793 G.194-1.3.315. 1/5: Fæster, Chresten Chrestensen Noe.
- 1800 B515A-24. Mølværk 202 dl. Fæster, Chresten Chrestensen Noe.
- 1813 B515A-24 Mølværk 324 rigsbanksedler. Fæster Chresten Jensen.
- 1844 MA. Fæster, Jeppe Madsen.
- 1858 B515A-24. Veirmølle 5000 dl.
- 1860 Den 2. april drukner færgemanden, som også er gårdejer, 43 år gammel. Han efterlader sig enken Ingeborg Andersdatter og ni ukonfirmerede børn. Kom fra Markmølle i Lødderup på Mors ifølge slægtsbog for sognedegn Sejer Olesen Leth og hustru, Ida Nielsdatter Filtenborg, København 1938.

127. BALLING NEDER MØLLE, BALLING SOGN.

- 1393 ÆDA2.s.348. Herman Iverszen "som kallis Phennon", og hans hustru Lucia har skødet gods i Salling sogn, Nesbækgård meth mølle.
- 1455 ÆDA2&H1(5)-21. Bolde Olufsdatter haffuer skøt hendes mølle i Nesbæk med et øde mølsted til bisp Knud (Mikkelsen-Kall). Akjær kalder ham juristen, fordi han er bekendt for sin udgave af Jydske Lov.
- 1544 108A-54.HL.Jb. Nesbæk Mølle, 24 ørt mel.
- 1610 HL.xskat. Jens Stork iboer. Ingen avl. 1614 Jens Sørensen.
- 1664 MA. Fæster, Stepfen Jensen. Gammel skyld 20 tdr. rug. Ny, 10 tdr. hartkorn. Ejer, Kronen.
- 1688 MA. Fæster. Svenning Thommesen. Ejer, Poul Klingenberg. Møllen er i dårligere stand end Overmølle.
- 1698 G910-4. Bustrup 14/2. Fæstebrev til Chresten Pedersen på det møllested, som Jens Povelsen er frarømt.

- 1711 G190-4. Skifte 26/9. Jens Pedersen, møller skal beholde sin mor, Else Oillesdatter.
- 1762 Xskat. Selskreven attest fra Anders Starup, at han har betalt hel skat af Maren Jepsdatter fra Dølby som barnepige.
- 1764 KS. Selvejer Anders møller i Neder Mølle.
- 1769 Kirkebog: Vidne Peder Revsgård i Neder Mølle.
- 1808 B.4-792.21/11. Skifte efter Anders Jensen, møller. 2 frænder, Jens i Søby Mølle og Harrild Jensen i Wium Mølle møder ved skiftet, hvor skødet fremlægges.
- 1775 Peder Madsen og enken Karen Villadsdatter, skøde 16/5.
- 1786 21/8. Samfrændeskifte efter Villads Pedersen.
- 1787 6/3 skifte efter Villads Pedersen
- 1788 Skifte for skov. Bustrup til Jens Jensen 21/6. Søn fra Trevad Mølle.
- 1785 Skiveb. 1925: 31/10 viet til enken Kirsten Nielsdatter i Balling Neder Mølle. Begravet 24/10 1804, 48 år gammel.
- 1808 B4-936. Skifte 19/7.
- 1800 B515A-24. Ejer, Jens Jensen Brandt. Ialt 850 dl.
- 1841 B515A-24. Ejer, Enevold Pedersen. Ialt 1440 dl.
- 1854 B515A-24. Ejer, enken Bodil Jensdatter. Afbrændt.
- 1856 B515A-24. Ejer, Jens Peder Enevoldsen. Mølværk 3300 dl. Stue-mølhus 1600 dl.
- 1867 B515A-24. Ejer, Søren Gudiksen. Mølværk 2700 dl. Stue-mølhus 1750 dl.
- 1970 Møllen er nedlagt. Dammen bruges til ålebassin.

128. BALLING MELLEM MØLLE, BALLING SOGN.

- 1610 Skh.L.xskat. Øde. 1612, Jens Stork, uden avl. 1615, Jens Ibsen.
- 1631 B.24-618. 9/2: Christoffer Hvass skøde til Niels Krag.
- 1654 Kr.Sk. 11/6: Mogens Krag afstår Balling Mellem Mølle til Kaas.
- 1664 MA. Gammel skyld 6 ørt mel. Ny, 2 1/2 tdr. hartkorn. Ejer, Jens Rodsten.
- 1688 MA. Øde og ikke tjenlig at opbygge på grund af beliggenheden.
- 1689 Kongen tildømt i maj. Udlagt til ryttergods.
- 1690 H1(5)-21. 12/8: Attest fra præsten Anders Albertsen, at den er uden bolig, brug og besidder.
- 1970 Den 92 årige Anders Høstgård kan huske, der var et "styrt". Endnu ses rester af fald og dæmning mellem over og neder mølle.

129. BALLING OVER MØLLE, BALLING SOGN.

- 1541 108A-54. HL.Jb. 24 ørt mel.
- 1570 Kr.Sk. til Günther, Iver Krabbes svigersøn, 24 ørt mel.
- 1610-
- 1615 K1.xskat. Fæster, Chresten Jensen, uden avl.
- 1664 MA. Fæster, Peder Jensen giver Christence Rosenkrants 20 tdr. mel.
- 1688 MA. Kaldes en græsmølle med overfald. Er meget slet udi tømmer og sten. Mølledammen er eftergroet. Fæster, Jens Pedersen. Ejer, Spøttrup.
- 1700 B.24,32/56b. Mogens Andersen Nørbye. Tilgode i Søby Mølle: 20.3B.67
- 1703 Kirkebog: Mogens Andersen viet til Karen Byrgesdatter.
- 1719 H1(5)-21. Er ganske slet, ikkun en sqvatmølle. Kun lidt at male. Har sine gamle forældre at forsørge. Ugift. Ingen avl. Allermest 2 køer.
- 1723 C2-161. Bevilling til ægteskab i det forbudte 3. led. (giver 1 rdl. til hospitalet). Så kan præsten vie Anders Mogensen til Maren, afdøde Jens Sørensens datter af Fårkrog.
- 1764 Ejer, Chresten Laursen i Lyby Mølle.
- 1776 B.43-SP.112. 23/2: Skøde til Jacob Madsen fra Ane Jensdatter Brun, Rødding.
- 1793 Kirkebog: Sr. Jens Tommesen, Høgild viet til Marie Jacobsdatter.
- 1794 Dør Mads Jacobsen, Jacob Madsens søn i Vium Mølle. Han har ingen arvinger.
- 1800 B515A-24. Mølværk 400 dl. Ialt 1870 dl.
- 1845 B515A-24. Mølværk 400 dl. Ialt 2280 dl. Ejer, Lauge Lund.
- 1857 B515A-24. Mølværk 1500 dl. Ialt 4880 dl. Ejer, Lauge Lund.

- 1900 Anders Høstgård og hans far har ejet møllen. Inden Andelsmejeriet blev stiftet, var der mejeri i møllen. Høstgård senior drev desuden smedie.
 1940 Høstgård sælger møllen, og siden er der ikke malet for fremmede.
 1965 Udbygningerne brænder, og mølledammen tømmes og drænes.

130. VELLUM MØLLE, HAASUM SOGN.

- 1610 Skh.L.Jb. Øde, uden avl.
 1664 MA. Øde mølle. Takseret med gården.
 1688 MA. En veirmølle er bygget i stedet for den nedlagte Villum Mølle, som fattedes vand. Til 1962 trak samme vandløb også Refgårds Mølle, men Villum Mølle havde cirka 300 ha. mere at samle vand på.
 1683 Modelb.1773. Får Jens Olufsen vand fra Refsgård. "Hafer temmelig god maling. Sten 2 al bred. Kan uden ekstraordinære omkostninger vedligeholdes". 1 tdr. hartkorn.
 1707 Kirkebog: Maren Christensdatter af Villum Mølle. H6(42)-1. Slægten Damsgård i Sal sogn, Ginding herred. Chresten Jensen Balling, født 17/2-1726, død 5/1-1806, havde fra 1770 til 1806 Kjærholm Mølle i fæste.
 1827 Ejeren overvejer at flytte veirmøllen til Skive. Året efter nedlægges den. Lett. J. Akjær: Min Hjemstavns saga: En forsvunden landsby, nedlagt 1699.

131. BUSTRUP MØLLE, RAMSING SOGN.

- 1457 Da.Mag.1.R.t.H.s.81. Maren Nielsdatter Krabbes testamente. Sankt Mortens-aften efterskreven gods: Bustrupgård og mølle til Mariager Closter.
 1650 Kr.Sk. Casper Gersdorf afgiver Bustrupgård Mølle og Balling Neder Mølle og får part i Skern Mølle (se 610).
 1664 MA. Gammel skyld 35 tdr. mel og 4 svin, som mølleren skal fede. (g:190-4.1722).
 1688 MA. Mølledammen er meget forgroet. 2 overfaldskværne. Sten 2 og 2 1/4 al.
 1708 Balling Kirkebog: Niels møller står fadder.
 1744 Xskat. Hans Nielsen, 48 rdl. i formueskat.
 1761 Copulationsattest: 2 rdl. betalt af mølleren i Bustrup, Hans Nielsen og Margrete Pedersdatter af Krejbjerg.
 1761 Indberetning: Kaldes en græsmølle. For lidt eller beskedent opgivet. (Fra Pontoppidan).
 1780 Under Bustrup ligger 2 store vandmøller. Den ene dreier 2 kværne.
 1800 B515A-24.s.322. Mølhus med værk 800 dl.
 1841 B.3.B.-23. 7/4: Bevilling til en vejrmølle.
 1858 B515A-24. Vejrmølle med værk 2500 dl.
 1864 B515A-24. Mølhus med værk 1240 dl.
 1900 Møllen nedlægges og bækken føres øst om gården. Vejen fungerer iøvrigt også som mølledæmning.
 1970 Dæmningen er der stadig. Mølledammen er meget forgroet.

132. HOSTRUP MØLLE, LEM SOGN.

- 1524 Jy.Saml.5.R.5.B.s.17. Skatteliste: Oluf i Hostrup Mølle.

133. AALBÆK MØLLE ELLER SANDMØLLE, LIHME SOGN.

- 1664 MA. Gammel skyld 8 tdr. mel. Ejer, Kaas.
 1688 Kaldes en sqvatmølle med overfaldshjul, nordvest for gården.
 1688 MA.Markb.1347.s.204a. Fæster, Rasmus Nielsen. En sqvatmølle, næsten øde.
 1688 H1(5). Stået øde i 14 år. J. Akjær: Allebek eller Sandmøllen.
 1752 G.193-1.s.285. 16/10: Skifte efter Peder Rafn. Ejer, Birgitte Nielsdatter.
 1761 Indberetning: Jens Hofman oplyser, at møllen var øde længe før hans tid (1745), og at der overhovedet ikke fandtes tilløb til stedet.
 1765 G.193.1.s.428. Boet efter Søren Bagers hustru.
 1858 B515B-8. Vejrmølle og værk 4000 dl. Før 1800 dl.

134. VADUM MØLLE, LIHME SOGN.

- 1463 ÆDA2.s.344. Lagheft på Spettrup med vademøll. Med alle rettigheder, J. Skarpenbergs brev udviser.
1513 ÆDA2.s.355. Grinderslev Kloster oplader Biskop Erik hr. Sty Munks brev, som tyder på Vadum Mølle.
1542 KL.Jb. 1o8A-54. 12 ørt mel.
157o Kr.Sk. 1/8. Dorte Krabbes ægteskab med grev Günther: 12 ørt mel.
1579 Kr.Sk. 1o/7 til Henrik Belov.
1664 MA. Møllen er ikke nævnt.
1688 MA. Møllen er ikke nævnt.
1774 G.193-2.23/9 dør Chresten Nielsen, møller.
1858 B515B-8. Chresten Jensen: Vadum Vejmølle, 3oo rd1.
184o B.3.B.-23. 5/12 er Jens Laursen, Vadum Mølle nægtet udvidelse af møllen, og Kaas melmølle er udvidet og istandsat i stedet.



Parti fra Hagens Mølle.

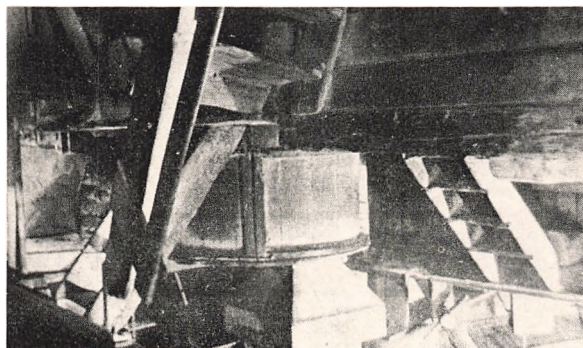

Hagens Mølle, mølleriet 193o.

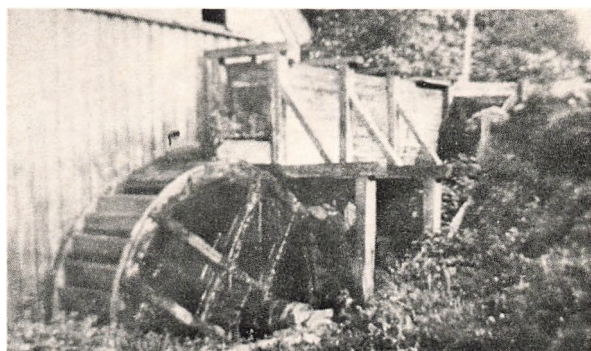

Fra Balling Over Mølle.

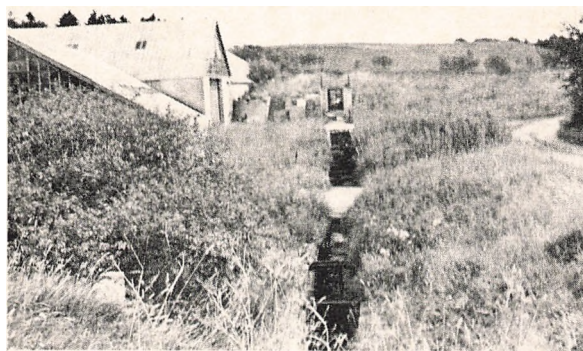

Fra Balling Neder Mølle.



Skånsk møllesten fra Jungetgård.



Model af Refsgård Mølle.

Fjends Herred			Lensregnskaber											Turbine indtægt		Nedtagt	Nuværende anvendelse		
Mølle nr.	Møllens navn	Sogn	ÆDA	Kronens Skøder	Kanc. Brevbøger	Pont d. Atlas	Viborg Amts Stedn. Trap 1.	D. Brun: Land & Folk	Danske Møller	H. Pedersen: Danske Landbrug	Type	Antal hjul	Antal kværne	Vandhjulenes diameter	Nævnt 1. gang				
201	Skovmølle	Højslev	x				x			13,1					1468		1645	Landbrug	
202	Stårup	Højslev	x		x	x	x	x			U	1	1	6	2 1/4	1476	ca.	1900	Eng
203	Jordbro	Tårup		x	x		x	x	x	14,8	U	1	1	7	2 1/4	1557		1910	Landbrug
204	Riis	Tårup					x								1632		1645	Landbrug	
205	Rævind	Tårup					x			26,8	0	1	1		2 1/2	1493	ca.	1740	Landbrug
206	Søby	Kobberup	x	x			x	x	x	12,0	0	1	1		2 1/4	1551	ca.	1930	Landbrug
207	Skalmstrup	Feldingbj.	x	x			x	x	x		0	1	1		2 1/4	1512		1945	Dambrug
	Stoholm-																		
208	Sejer	Feldingbj.	x				f								1512	Øde	1640	Ukendt beligg.	
209	Strip	Feldingbj.	x				f								1610	Øde	16 ?	Ukendt beligg.	
210	Daugbjerg	Daugbjerg	x	x			x	x			0	1	1		1611	1915	1915	El til 1920	
211	Krogsgård	Mønsted	x	x			f	x	x		U	1	1	6 1/2	2	1578		1868	Eng
212	Mønsted	Mønsted	x	x	x		f				U	1	1	6	2	1457	ca.	1780	Landbrug
213	Bryrup	Mønsted	x	var igang i 1610, men øde i 1664											1870	1915	1930	Dambrug	
214	Rodtsgård	Mønsted		x	x										1578	Øde	1600	Ukendt beligg.	
215	Hagebro	Vridsted	x	x	R		x								1578	Øde	1660	Kro	
216	Trevad	Vridsted	x	x	R	x	x	x	x	1,8	0	1	1		2	1415		1929	Landbrug
217	Høgild	Resen	x	5	x		x	x			0				1550		1953	Dambrug	
218	Resen	Resen												ca.	1870		1930	Dambrug	
219	Dront	Ørum	x	x			x	x		1,0	0	1	1		1 3/4	1584		1854	Dambrug
																		fra 1970	
220	Strandet	Ørum					f	x		1,1	0	1	1	3 1/2	1 1/2	1544	ca.	1890	Landbrug

Fjends Herred.

Nr.	Møllens navn	År	<u>Ældste Afgifter</u>		<u>Matriklernes Mølleskyld</u>			
			Afgift	Nedsat Før 1627	Nedsat Før 1664	1664	1688	1844
201	Skovmølle	1545	12 byskp. mel					
202	Stårupmølle			40 byskp.	30 tdr. mel	15-0-0-0	4-2-0-0	
203	Jordbro	1642	27 tdr. mel		27 tdr. mel	13-4-0-0	4-6-1-0	7-7-3-0
204	Riis	1642	10 tdr. mel		8 tdr. mel	øde		
205	Rævind	1642	30 byskp.		24 tdr. mel	10-4-0-0	3-1-2-0	
206	Søby	1578	ikke mel		18 tdr. mel	9-0-0-0	6-7-1-0	6-7-1-0
207	Skalmstrup	1614	24 byskp.		27 byskp. mel	9-4-3-0	4-2-0-0	4-2-0-0
208	Stoholm-Sejrs Strip	1614	13 byskp.	øde				
210	Daugbjerg	1617	9½ tdr. mel	øde 1646	9½ tdr. mel	4-6-0-0	1-4-3-0	1-4-3-0
211	Krogsgård	1579	12 ørt. mel	8 byskp. mel	6 tdr. mel	3-1-2-1	2-5-1-1	4-3-0-0
212	Mønsted	1544	16 byskp.	8 byskp. mel	8 byskp. mel	3-1-2-1	2-5-1-0	Nedlagt 1760
213	Bryrup	1600	5 byskp.	øde 1602			igang fra 1870 til 1930	
214	Rotsgård	1578,	men giver ingen synderlig landgilde.					
215	Hagebro	1578	18 ørt mel	12 byskp. mel	øde 1650			
216	Trevad	1465	6 byskp. mel	30 byskp.	21 byskp. mel	8-4-0-0	5-4-1-0	5-4-1-0
217	Høgild	1594	12 byskp. mel	6 byskp.	4 byskp.	1-4-3-1½	0-4-1-0	4-1-0-0
218	Resen							
219	Dront	1584	20 byskp. mel		20 byskp. mel	8-0-0-0	4-2-0-0	4-2-0-0
220	Strandet				12 tdr. mel	6-0-0-0	1-0-2-0	1-0-2-0

2o1. SKOVMØLLE, HØJSLEV SOGN.

- 1468 2/8 (Vid.1655)Vas. En skelstrid. Følger strømmen til Skoumølle.
1545 1o8A.HLR. Skoumølle, 12 byskp. Miel. (Står under Rind sogn).
1611-
163o HLR.xskat. Anders Pedersen, 1/2 rdl. Ingen jord.
1664 MA. Er øde. Kan ej få at vide, hvad den skyldte, da den var ved magt.
Der er nu bygget et hus på stedet med jord til.
1683 Markb.1371.s.32a: Øde for 39 år siden. Der kan kun bygges en ringe sqvat-
mølle på stedet.
1688 MA. Gammel skyld 15 tdr. mel. Ejer, Ørslevkloster. Fæster, Anna, sal,
Knud Laursens.
1688 Z9-6. Ingen mølleskyld. (skrevet med anden håndskrift). Et øde møllested.
1765 G2o1-2. Ørslevklosters jordebog: Schoue Mølle, hartkorn 2-5. Landgilde
6 rdl. delt mellem Maigårdsbeboerne.
1971 En gård bærer endnu navnet Skovmølle. Af møllen er der kun nogle egestol-
per i bækken, og faktisk kan kun en analyse af dette træ sige os dets
alder og godtgøre, om det er rester af møllen, eller de stammer fra en
ålekiste.

2o2. STAARUPGARDSMØLLE, HØJSLEV SOGN.

- 1476 (Rig.Db.1545-54)Vas.s.73. Har af Arilds tid været til Stårupgård.
1531 RA.Egeskab. 8/9-1531 pergament: Pant, 4o mark guld i gård og mølle.
1551 Kanc.Bb. 11/11: Kongens retterdom med Bjørn og Mogens Kaas' arv og skøde
på halvpant i Stårupgård og møllen kendes magtesløs.
1664 MA. Gammel skyld 4o byskp. mel og 1 tdr. ål. Fæster, Niels Lauritsen,
18 tdr. hartkorn.
1674 Konsum Sk. Houli Lassen. 1 dreng - 1 pige, 8 skl.
1688 1 underfaldshjul 6 al, sten 2 1/4 al. Mølleskyld 4-2.
1728 G.197-1.s.41. 27/2 fæstebrev til Jens Sørensen, fød i Dommerbye.
Den tidligere fæster, Peder Jensen: "Når korn ankommer til møllen, enten
det er rug til sigte, mel, grotning samt byg til gryn eller mel, skal møl-
leren male det forsvarligt og toldfrit, når han før det ankommer, får det
at vide".
1758 B.197-1.s.11ob. 2/2 fæstebrev til Søren Jensen, født i Stårup Mølle.
1784 G.197-1.s.11ob. 2/2 fæstebrev til Josef Sørensen af Reesen. Landgilde,
26 tdr. mel.
18oo G.197.2. 1/1o. Skifte efter Josef Sørensens enke, Maren Mortensdatter og
6 børn.
18o3 B515A-1.s.79. Søren Andersen Frost. Mølværk 26o dl. Ialt 96o dl.
18o4 B44-1o2.s.4o8. Søren Frost køber Stårup Mølle. Takseret til 58oo rdl.
Låner 3oo rdl.
1839 Ansøgning om at måtte opføre en vejrmølle med melkværn 1o24 al fra vand-
møllen samt flytte en skalkværn fra vand- til vejrmøllen. Mølleejers
Herman Hermansen.
1857 X3o1-4.Brandt. 24/2. Ejer, amtmand de Bretton i Viborg. Møller, Jochum
Floulev. Før 116o rdl. Møllehus i to etager, 5 fag, 1o 1/2 al bred strå-
tag. Stampemølle med 4 hære af bøgetræ, underfaldsvand, møllebygning
75o dl. Værk 55o dl. Stuehus 6 fag, 11 al bred grundmur, fjælegulv, loft,
vinduer og døre 9oo dl. Et hus i nord, 3 fag, 8 3/4 al bred grundmur,
tegltag - til maltkølle 3oo dl. På marken en ottekantet vejrmølle 55oo rdl.
187o B515B-6. L. Madsen. Møllehus i to etager 75o dl. Stampeværk 3oo dl. En vejr-
mølle 72 al fra gården 35oo dl.
1971 En gård bærer endnu navnet "Mølgård". Vandmøllen har ligget syd for går-
den ved åen, hvor opstemningen omdannede Dommerbye enge til sø.

2o3. JORDBRO MØLLE, TAARUP SOGN.

- 1557 G.2o1-2. Skelsætning ved Jordbro Mølle.
1587 Kr.Sk. 23/4 til Niels Kas, Tårupgård: 1 mølle, der tidligere har ligget
til Ørslevkloster. Da det er et gavebrev, er der ikke opgivet afgift.

- 1619 Ls.til Domsb. 1/8 er mølleren Mourits Lassen vidne i en trolddomssag.
- 1632 B24-618. Vibeke Kås skøde på Tårupgård. Reffen, Ris og Jordbro Mølle til Vibeke Bilde. Ingen afgifter eller fæstenavne opgivet.
- 1642 RA. Egesk.pergament under Ivar Juul, Tårupgård: Salg til Ingeborg Parsberg. Fæster, Ambrosius møller. Afgift 27 tdr. mel. (Skiveb.16-1924).
- 1664 MA. Fæster, Christen Sørensen. Gammel skyld 27 tdr. mel. Ny , 13 1/2 tdr. hartkorn.
- 1688 MA. Øde. Sten 2 1/4 al bred. Hjul 7 al. Underfald. Alekiste. 1 skp. hartkorn.
- 1721 G.200-3.s.12. Fæster, Laurits Jørgensen. Landgilde efter accord, 16 rd1. Under denne mølle er for nogle år siden opbyggt en stampemølle, som er bortfæstet til feldbereder Thomas Hvid af Skive for 10 daler årligt.
- 1730 Kirkebog. 26/9 vies feldbereder Christen Pedersen af Skive til Maren Nielsdatter af Jordbro Mølle.
- 1761 Kirkebog. 23/10 vies Jørgen Pedersen Holm til enken i Jordbro Mølle, Mette Povlsdatter Langemark.
- 1762 K.S. Jordbro Mølle 4-6-1.
- 1767 G.168-80. Skivehus får sigtet 3 tdr. rug i Jordbro Mølle for 4 mark og 8 skilling.
- 1773 B.200-3. Jørgen Pedersen Holm dør, 43 år gammel. 15 sider inde i skifteprotokollen er der en gæld på 142 rd1. Dog lykkes det enken at få sig en ny fæstemand for 3/8.
- 1774 Povl Nielsen får fæstet, og 9/9 vies Povl Nielsen Tørsleff til enken, Mette Povlsdatter Langemark. Død 1785, 62 år gammel.
- 1780 G.200-3. Fæster, Laurits Jørgensen.
- 1793 B44-58. Ejer, Tårupgård, Brandt. Mølleværket findes i fin stand. 1 kværn 300 dl. Mølleakselen ligger på brystværket. 4 fag hus 150 rd1.
- 1800 B515B-4. Fæster, P. Thomsen. Mølværk 300 dl. Stampehus 50 dl. Værk 40 rd1.
- 1806 B.4-936. Skifte efter Johanne Margrete Christensdatter.
- 1855 B515A-2. Ejer, Niels Sørensen. Møllebygning og værk 860 dl. Stampehus og værk 400 rd1.
- 1971 Nuværende ejer kan huske møllehjulet ved østsiden og stampeværket ved vestsiden.

204. RIIS MØLLE, TAARUP SOGN.

- 1632 se mølle nr. 203.
- 1642 Fæster, Jørgen Christensen, 10 byskp. mel.
- 1656 G.197-3. Stårupgård: Ved en trætte er møller Mads Rasmusen domsmand.
- 1664 MA. Gammel skyld 8 tdr. mel. Ny, 4 1/2 tdr. hartkorn. Fæster, Iffer Michelsen.
- 1688 MA. Øde for 50 år siden. Ingen hartkorn ansat. Brødkorn males i Reffuen Mølle.
- 1725 G.200-1. Fæster, Jens Jensen. Hartkorn 2-1-1-2. Afgift 2 rd1.
- 1772 G.200-1. 16/6 skifte efter Jens Christensen. 6 umyndige børn. Stuehus og lade 8 fag. Fåre-fæhus 6 fag. 80 rd1. i brøstfældighed.
- 1772 G.200-4. Fæster, Erik Sørensen, Riismøllegård.
- 1971 Gården og navnet står endnu, og møllestedet er synligt ved bækken, der løber i plantagen.

205. RÆVIND MØLLE, TARUP SOGN.

- 1493 30/4 tingsviden på Fjends Herredsting indvorder Reffuen Mølle, Reffuen gårdsted og Reffuen Riis til Jens Kås, Tårupgård. (Vid.18/1.1643)Vas.
- 1632 B.24-618. Se mølle nr. 203. Vibeke Kås skøde på Reffuen Mølle.
- 1642 RA. Egeskab, se mølle nr. 203. Michel Møller: 30 byskp. mel.
- 1664 MA. Gammel skyld 24 tdr. mel. Ny, 12 tdr. hartkorn. Fæster, Olluf Lauritsen.
- 1688 MA. Fæster Søren Eriksen. 1 overfaldshjul. Sten 2 1/4 al. 26,8 tdr. land. dyrket jord. Drives af et lidet hjul og kan male 8 tdr. korn dag og nat.

- 1698 X.450-1. Fæster Jens Mortensen. 12 tdr. mel. Skylder ellers 21 tdr.
 1721 G.200-3.s.11. Fæster, Clemens Nielsen. Årlig af mølle og gård: 6 rd1.
 1762 K.S. Reven Mølle 3-1-2. Ejer, Tårupgård.
 1769 Borris Kirkebog. Trolovet Peder Clemindsen af Revind Mølle til Else Michelsdatter.
 1770 Kirkebog. Peder møllers dreng i Reffuen Mølle begravet, 2 dage gammel.
 1971 Ligger ved samme bæk som Riis Mølle. Stedet kaldes nu Mølleedammen.

206. SØBY MØLLE, KOBBERUP SOGN.

- 1578 Kr.Sk. 1/6 mageskifte: Bjørn Kass får den gård og det møllested, som Peder Christensen og hans kone Mette Smed iboer. Skyld, 3 1/2 byskp. rug, 1 1/2 pund smør, 1 skovsvin, 1 lam, 1 gås, 2 høns, 1 1/2 skilling ledingspenge, 4 1/2 skilling sommerskat og 8 hestes gæsteri.
 1610 HL-xskat. Jens Christensen, uden avl. 1612 Peder møller, med avl.
 1618 HL Regs. Givet Peder tømmermand for 2 nye hjul og vandkarmen: 5 rd1. og 16 skilling. For huset, 8 rd1. og 2 skilling. HL-xskat. 1633-53: Niels møller.
 1632 B24-618.s.201. 29/5: Anpart i skøde fra Henrik Bilde, Tirsbæk til Mogens Kaas: 6 tdr. mel i Søby Mølle, Fjends Herred.
 1664 MA. Fæster Niels Pedersen. Ejer, jomfru Zidse Rodsten. Gammel skyld, 18 tdr. mel. Ny, 9 tdr. hartkorn. 21/8 al. (Mølleedammen var på 6 tdr. land).
 1691 Kirkebog: 29/11 får Mogens Andersen i Søby Mølle sin søn døbt Anders. i år 1700 har Mogens Andersen, Balling Neder Mølle en fordring på 20 rd1. Det er antagelig den samme mand.
 1700 B.3.B-67. Skifte efter Jacob Nielsen Wisbeck. Hans enke er Maren Pedersdatter Bering. Hendes værge er hendes broder Søren Bering, præst i Ørslevkloster. Møllenskyld efter jordebog: 18 tdr. mel. I boet sølvtoj for 41 daler. Arvingen Dorte Jacobsdatter får 803 rd1.
 1718 B.24-674. 3/10 skøde for Christence Lundsgård. Salig Peder Bering, førhen sognepræst i Ørslevkloster til Peder Christensen Guust, som bor i møllen, for 125 rd1. i klingende mønt.
 1720 B.24-36.s.510. Fæster, Jens Sørensen.
 1723 Kirkebog: Unge Jens Sørensen og hustru Else får en søn, som døbes Jens.
 1735 Kirkebog: Joen Jensen og hustru Erika Catrine får deres datter døbt Christence.
 1754 1754 Kirkebog: Sr. Lund og hustru Christence Joensdatter. 1 søn Joen, (svigersøn).
 1758 X-skat. Selvejer Peder Lund. 1 rd1. i skat.
 1762 Kirkebog: Just Brøndum og hustru Else Christensdatter får deres datter døbt Juliane Marie.
 1773 Kirkebog: Just Brøndum dør 39 år gammel. Else Christensdatter dør 38 år gammel.
 1781 Kirkebog: Jacob Jensen og hustru Juliane Marie Guust får søn, der døbes Gust.
 1788 Skiveb.17-1925. Jacob Jensen køber møllen. Han er søn af Jens Feldingbjerg fra Trevad.
 1794 B.44-58. 10/7 Brandt. Stuehus 600 dl. Møllehuset 50 dl. Mølløværket i forsvarelig stand 300 dl. Ialt 1190 rd1. Møllen ligger 100 skridt fra gården.
 1803 Balling Kirkebog: Jacob Jensen af Søby Mølle vies efter kongelig bevilling til Karen Villadsdatter af Balling Neder Mølle.
 B515B-4 Ejer, Jacob møller, Jens Jensen, Just Jacobsen.
 1857 Trap 1. Mølleren ejer halvpart i Kobberup Kirke.
 1872 B515B-4. Ejer, Jørgen Larsen.
 Møllværket blev i år 1800 vurderet til 300 daler, i 1813 til 120 daler, i 1824 til 500 daler, 1840 til 700 daler, 1858 til 2000 daler, og 1869 til 1000 daler.
 1971 Møllebygningen står endnu, men mølleedammen er væk. (se billede i Skivebog 1965, side 31).

2o7. SKALMSTRUP MØLLE, FELDINGBJERG SOGN.

- 1512 Rig.Fb.1559-63. Palle Juel til Strandet. Skelsætning ved Skalmstrup Mølle.
1611 HL.xskat. Thames møller, øde.
1614 Kr.Sk. 1/6 bytte til kongen: Skalmstrup Mølle, 1 gård og 1 gadehus.
1616-
1623 Jy.Reg.7. Fæster, Peder Hansen: 24 byskp. mel, 1 1/2 pund smør og 2 mark gæsteri.
1624 Kr. Sk. 9/3. Anna Kaas får møllen, gården og gadehuset.
163o HL.xskat. Niels Christensen, 1 rdl., med avl.
1664 MA. Gammel skyld 27 byskp. mel. Fæster, Niels Christensen. Skyld til Lunds-gård: 9-4-3 i mølleskyld.
1688 MA. 1 overfaldskværn. Sten 2 1/4 al bred. Fæster, Søren Tomasen. Ejer, Wolf von Buchvaldt.
17o1 Feldingbjerg Kirkebog: Mads Jensens hustru, Kirsten Poulsdatter dør, 63 år gammel.
17o6 Feldingbjerg Kirkebog: Mads Jensen og hans hustr, Maren Povelstdatter får deres søn døbt Jens.
172o Kobberup Kirkebog: 24/1 bliver Jens Christensen i Skalmstrup Mølle trolovet med Mette Jensdatter af Røgind.
1729 Kirkebog: 28/6 bliver den karrige Peder Pedersen af Gammelstrup trolovet med den nidske Mette Jensdatter, enke efter Jens møller.
1753 G.224-6.H.K. Pandrup skriver til Viskum og beder om 8 baner eg til møllehjul.
1762 Skiveb.17-1925.s.91. 22/7 indgår Jens Feldingbjerg i Trevad sit 3. ægteskab. Denne gang med Ane Pedersdatter i Skalmstrup Mølle. (Begravet i Vridsted den 6/5-1812).
1763 Kirkebog: Møller Jens Pedersen synder mod det 6. bud. Åbenbar skrifte.
1766 Kirkebog: 5/12 begraves Mette Jensdatter, 64 år gammel.
1767 Sp.45.s.517b. Skifte efter Mette Jensdatter, Jens Jensen og Peder Pedersen. En søn fra første ægteskab er for 3 år siden rejst fra sin hustru, som bor i Ravnstrup. Hans opholdssted kendes derimod ikke.
1773 Kirkebog: P. Pedersen begraves, 72 år gammel.
179o G.196-1. Skifte efter Laurs Pedersens enke Anne Christensdatter.
1798 B.44-59. Brandt 15/1o. Mølhus 3 fag tilbygget stuehus 6o dl. Ialt 5oo dl.
18oo B515B-4. Christen Laursen. Mølhus med kværn 15o dl. Ialt 52o dl.
18o6 Skiveb. 17. To brødre fra Skalmstrup Mølle, enkemand Christen Laursen og Peder Laursen gifter sig samme dag, den 17/8 med to søstre. Peder Laursen og Mette Catrine Olesdatter får Bregendal, og Christen Laursen får Maren Olesdatter og Skalmstrup Mølle.
182o B.13-38. Christen Laursen køber møllen for 83o rdl.
1855 B515B-6. Ole Christensen. Mølværk 12oo dl. 1871 Christen Østergård.
1888 Da.Møl. Møllen solgt til Hedeselskabet, som tilplanter store arealer af den tilhørende jord.
1927 Sælger Hedeselskabet møllen, som endnu var igang under den 2. verdenskrig. Den daværende ejer nåede at få to bøder for sin produktion.
1971 Vandstanden sænket i den øverste dam. I den nederste dam er der endnu dambrug, og man udklækker ørreder i møllen.

2o8. STOHOlm ELLER SEYER MØLLE, FELDINGBJERG SOGN.

- 1512 Rig.Fb.1559-63. Item een mølle, som Palli Juel hafuer på Stoholm Egendom og kaldes Stoholm Mølle. Ingen afgift nævnt.
1611 HL.xskat. Øde gods. Staaholm møll. Fæster, Jens Christensen.
1614 Estvadgd.pergamentsk. af 22/9: Stoholm Mølle, 13 byskp. mel.
1637 HL.xskat. Rasmus møller.
1664 MA. Det øde møllested udi Lundsgårds enemærker. Manden mente, det havde heddet Stoholm møll, men ingen ville sige, hvad den haver skyldt. Det, sagde de, at de ej kunne mindes.
1683 Markb.1375. Møllendam kan ses endnu, men da den er ubrugelig, er den ikke takseret.

1688 MA. Modelb. 1774. På Stoholmgårds jord et øde møllested. Øde i 40 år.
1973 Vandet fra Mønsted og Daugbjerg samles her. Nu er der dambrug på det sted, hvor det er tænkeligt, at det gamle møllested lå.

2o9. STRIP MØLLE, DAUGBJERG SOGN.

161o HL.xskat. Fæster, Peder Rasmussen, uden avl.
1683 Markb. Strip Mølle øde. Betegnelserne Strit og Strip Mølle bruges om små møller og kendes mange steder fra.
197o Dens beliggenhed har jeg ikke kunnet finde efter de givne oplysninger.

21o. DAUGBJERG MØLLE, DAUGBJERG SOGN.

1611 HL.xskat. Jep møller, uden avl.
1617 HL.Jb. Jep Ambrosen, lo tdr. mel. Jørgen Skeel mageskifter til kronen.
1631 HL.R. Givet Jens Olufsen for et yderhjul, som han på sin egen bekostning haffuer ladet forfærdige. Penge 3 daler, 1 ort, 8 skilling. Igen givet hanem, som hand udlagde till 2 pund og 8 mark, staall till taperne og ringe till samme hiulffuel 2 1/2 ort og 8 skilling.
163o HL.R. Jens Olufsen 9 1/2. Indfæstning lo daler.
164o HL.R. Niels Mortensen 12 byskp. mel. Afslag 4 byskp.
1646 HL.R. Jens Ollesen 9 1/2 tdr. mel. Tilføjet: øde.
1647 HL. Eske Jensen, tingsvidner: Er i armod og fattig. Bør fri at være.
166o HL. Laurits Espesen.
1664 MA og skøde til de Lima, Hald. Fæster, Jens Hansen Hagelsten. Mølleskyld 4-6.
1688 MA. Gansk øde. Gammel skyld 4-6. Ny, 1-4-3-o. Jøden, Emanuel Takserer.
17o7 5/12. Skøde til Just Arctander, Viborg. Tinglyst 21/3-17o8.
1714 Kirkebog: Maren Nielsdatter Klemme viet til Anders Christensen. Han dør i 1722, 48 år gammel.
1723 Frederik Christensens hustru, Kirsten Nielsdatter begravet, 29 år gammel.
1725 Kirkegangskone Kirsten Pedersdatter, Frederik Christensens hustru.
1734 Enken Kirsten Pedersdatter bliver trolovet med Jens Sørensen Hammer i Daugbjerg Mølle.
1759 19/2 udsteder Andreas Michelsen Lund, justitsråd og amtsforvalter over Hald-Skivehus amter, skøde til Martinus C. Cold, søn af Christen Cold, Tordenskjolds kammertjener, i hvis arme han udåndede. Christen Cold blev da iøvrigt herredsfoged for Fjends Herred og gift med præsteenken Sophia Catrine Westerholt. Hun døde i 1773, 78 år gammel. Han i 1762, 69 år gammel. I 1759 bestod stedet af et rålingshus med vedbygget mølle, 16 binding. Kohus, 5 binding. Et udhus med lade, stald og fæhus med lervægge og stråtag, 11 binding. Det var ialt ansat til 4oo curantdaler.
1771 23/12 B.3.B.68. Skifte efter Martinus Colds hustru, Dorte Jacobsdatter Brøndum. Hendes far var degn i Søby, ejede to gårde i byen og lånte penge ud. Hendes søster var gift med Trevadmølleren. Faderen har formentlig givet ham startkapital, da møllen ansattes til 4oo rd1.
1778 B.44-1o3. Skøde fra Martinus Cold til Christen Hansen Knudstrup af Glerup, Rinds Herred.
1779 B.44-1o3. Skøde fra Christen Hansen Knudstrup til Jens Jensen, Daugbjerg for 74o rd1.
1785 Lts.april 1785: Mads Baunsgård skøde mølle til Sr. Pedersen Dahl 96o rd1.
1788 Fæster, Visti Christensen. Ejer, Christen Pedersen Dose.
Se Skiveb. 1961. Billede af stuehus.
1789 B.44-1o3.s.362. Visti Christensens hustru, Johanne Jensdatter arver 56-3.11 efter sin morbror Christen Pedersen i Sønder Mølle. (se mølle nr. 4o2).
1795 Visti Christensen køber møllen den 17/1o brandt. Mølhus 14 fag = 33 al. Øst/vest/norden for gården med alkove og bilægger. 2 1/2 kar dobbelte vinduer, 21o rd1. Mølleværket: 1 kværn, 2 sten, skueværk, vandkarm, inder- og udhjul, ialt 2oo rd1.
18o5 Skif.B.4-936. 14/3 efter Visti Christensen.

- 1813 B.515B-4. Mølværk 200 dl. I 1845 324 dl. I 1855 1100 dl.
 1820 B.13-38. Kield Lassen køber gård og mølle for 1540 dl.
 1844 MA. K. Johansen, no. 6a. Møllenskyld 1-4-3-0.
 1854 B515B-4. Stuehuset nedbrudt og flyttet hen til møllen. Ejer, Knud Johansen.
 1971 Endnu ser man rester af det turbinehus, som blev bygget, for at man kunne levere elektricitet til Daugbjerg by. Det skete i årene fra 1914 til 1919.

211. KROGSGÅRD MØLLE, MØNSTED SOGN.

- 1579 Jyd.Reg.21578.s.522b. Kr.Sk. 19/6 afgiver Vibeke Podebusk til Ravnholt til kronen: Krogsgård, Lille Krogsgård og møllen, øde, 12 ørt mel.
 1599 HL.Jb. 9 ørt mel. Skylder nu 11 byskp. Er af kongen nedsat 24 skp.
 1604 HL.Jb. 9 ørt mel. Fæster, Jens Jensen.
 1610 Xskat. Uden avl.
 1611 HL.R. Givet Thames Nielsen for et inderhjul, 2 1/2 dltr. 16 skl.
 1615 HL. 11 byskp. mel. 1614 Hald Jb. 9 ørt mel. Fæster, Thames Nielsen.
 1619 HL.Jb. 9 ørt mel. Nedsat 8 byskp.
 1629 Xskat: Thames Nielsen.
 1646 HL.Jb. 10 ørt mel. Afkortet 4-2 = 5 ørt og 6 skp. mel.
 1660 HL.Jb. Giver 1 ørt mel, eftersom møllen er næsten øde. Skyld: 4 ørt og 8 skp. mel.
 1664 MA. Gammel skyld 4 ørt og 8 skp. mel. Ny, 3-1-2-1 3/4 tdr. hartkorn. Fæster Thames Nielsen.
 G.215. 1 skøde til de Lima.
 1688 MA. Ejer, Emanuel Takserer, Fæster, Christen Mortensen. Møllen har været øde og er igen genopbyggt. 1 underfaldshjul 6 al. Sten 2 al bred.
 1706 Kirkegangskone: Anna Thomasdatter, Chresten Hansens hustru i Krogsgård Mølle.
 1715 Thomas Christensen og Maren Madsdatter trolovet i Daugbjerg Mølle.
 1726 Anders Nielsen og Inger Espersdatter trolovet i Daugbjerg Mølle.
 1754 Kirkegangskone: Maren Andersdatter, Niels Christensens hustru i Daugbjerg Mølle.
 1764 K.skat. Ejer, Sr. Jonas Aggerholm.
 1786 Fæster, Christen Nielsen.
 1794 B.44-58. Brandf.: For sin gode maling ansat til 3000 rdl. Møller, Peder Pallesen.
 1800 B515B-4. Mølværket 620 dl.
 1825 Ejer, Christian Jørgensen.
 1844 MA no. 5. Møllenskyld 4-3. Ejer, møller Vistisen.
 1855 B515B-7. Jens Jensen. Mølværk og ålekiste 1300 dl.
 1868 Møllen blev nedlagt, fordi søen skulle udtørres. Dette arbejde kom til at vare i flere år, idet grøfterne skred sammen. Det samme gjorde budgettet, så det blev dyrekøbt jord.
 1971 Er nu statsejet. Der vokser ingen afgrøde af værdi på damsbunden. Litt. N.P. Munk: Skiveb. 1965 s.84 ff.

212 MØNSTED MØLLE, MØNSTED SOGN.

- 1457 ÆDA. Jes Olszens hustru, Marie Nielsdatter, giver Mariager Closter: 1 gård, 1 møllested, en ålekiste og en gård, kaldet Mølgård i Mønsted sogn.
 1458 ÆDA5.s.740. Tingsvidne på et fiskegarn og et møllested til Mariager Closter.
 1542 HLR.108A-54. 6 pund og 6 skp. mel.
 1544 HLR.108A-54. 16 byskp. mel eller kronen. (Samme værdi i mønt).
 1599 HLR.108A-54. 12 byskp. mel eller kronen. Fæster, Knud møller.
 1604 HLR. Givet 2 saugmænd fra Mammen i 21 dage: 11 daler og 1 skl. Givet Anders tømmermand fra Sparkær for mølhus: 4 daler.
 1614 Z1-6. Fæster Villum Nielsen. 12 byskp. mel eller kronen.
 1618 Z. Givet saugmænd: 3 rdl. og 14 skl. for at save tømmer til møllen.
 1629 Z-A.regn. 12 byskp. Kan kun give 8 byskp.
 "Givet Søfren Frost, borgmester i Års, for en 14 greb bred under-møllestem, som udi bemeldte mølle at nidliges fornøden gjordes". (stærk nødvendig).

- 1642 Xskat: Niels Pedersen.
 1660 Fæster, Niels Mortensen.
 1664 MA. Fæster, Jorgen Kielsen, 8 byskp. mel.
 1688 Mb.138o.s.129. Underfaldshjul 6 al. Sten 2 al bred. Vand fra Krogsgård. Der-
 som Daugbjerg igen bliver opbyggt, skal Mønsted kun svare 2-1. Ingen mangel
 på vand, men mangel på søgning. Samme år udlagt til ryttergods.
 1704 Kikegangskone: Anna Jensdatter, Thomas Christensens hustru i Mønsted Mølle.
 1707 Kirkebog: Niels Christensen af Mønsted Mølle og Maren Knudsdatter trolovet
 i Daugbjerg.
 1740 Jy.Saml.1.R.8.B.s.104. Hans Rosgård køber møllestedet af kongen, sætter
 det i stand og indsætter sin broder Niels, kaldet kleinsmed, som møller.
 Han drak sammen med Lund i Ravnstrup Mølle, og i en rus solgte han møllen
 til Lund. Rosgård rasede, men den juridiske side af sagen var i orden, og
 havde Lund ellers passet sin næring, havde Rosgård aldrig kunnet sætte ham
 ud af møllen igen, men hans letsindige omgang med kvinder og kalkhandel
 var skyld i, at han blev sat ud igen. (Se mølle nr. 408 Ravnstrup).
 1796 B.44-58. 12/8. Synsforretning over Mønsted mølledam, flodmål og bygge-
 plads. 2 synsmænd beså det, og P. Pallesen, Krogsgård Mølle påviste, at
 vandløbet havde løbet syd og vest for bemeldte steder. Ejeren havde opgivet
 møllestedet, derfor kendelsen.
 1971 Der er ingen synlige rester af møllestedet, der må have ligget ovenfor
 Møllegården.

213. BRYRUP MØLLE, MØNSTED SOGN.

- 1611 HL.xskat. Mølle uden avl. Søfren Nielsen.
 1618 HL.xskat. 6/10 tingsvidne: Stander slet og aldeles øde.
 1664 MA. Har været øde i langsommelige tider, og ej vide dens skyld.
 1670 C2.9o.s.21. En mølle, kaldet Bryrup Mølle. I forrige tider givet 5 byskp.
 mel. Ingen afgift siden den store pestilence i 1602. Nu Maren Andersdatter.
 2 mark.
 1870 B515B-7 Br. Takseret mølhus 385 dl. Værk 1065 dl. Ejer, Jacob Jensen, Møllen
 er opstået igen efter 250 års tornerosesøvn.
 1915 Turbine erstatter overfaldshjul.
 1930 Møllen er blevet nedlagt.
 1971 Rester af turbinehus. Mølledammen er lavet om til dambrug.

214. RODTSGAARD MØLLE, MØNSTED SOGN.

- 1578 Kr.Sk. 27/10 afgiver Karen Gyldenstjerne til Boller: 1 gård, kaldet
 Rosborg. 1 mølle ved samme, men som ingen synderlig landgilde giver.
 N.P.Munk: Skiveb.1965: Mon denne mølle skulle være en glemt mølle ved
 afløbet fra Mov sø?.
 1664 MA. Møllen er ikke opført. 1688 MA. Samme mølle berettes at have været
 øde i over 80 år. Beliggende sønden for Rosborggård. Ejer, kongen. Siden er
 den ikke nævnt.

215. HAGEBRO MØLLE - KRO.

- 1578 Kr.Sk. 22/11 afstår Laurits Skram til Hostrup, Hagebrogård og mølle til
 kronen. Jy.Reg.2. Fæster, Christen Christensens afgift af møllen er 1 1/2
 tdr. mel. Af gården 3 ørt og 2 skp. rug, 2 viborgpund smør, 1 fodernød,
 1 gås, 2 høns og gæsteri.
 1599 HL.Jb. Per møller: 18 ørt og 12 skp. mel.
 HL.A.Reg. Indfæstningsafgift: Christen Persen af gård og mølle, som hans
 far fradøde: 22 daler og 2 øxne (okser).
 1603 HL.Jb. udviser en udgift til møllens vedligeholdelse: 39 rd1. og 12 skl.
 1611 HL.Jb. Jens Sørensen, Dommerby får 32 pæle ved mølledam, som var udbrøt,
 3 rd1.
 1613 HL.Jb.xskat. Øde efter den store pestilence: Hegebrogård og mølle.
 Skiveb. 12.s.133.

- 1619 HL.Jb. Afkortes fra 18 ørt til 12 byskp. mel, formedelst ringe søgning.
- 1627 B.24-61. Christen Christensen.
- 1638 Da.Saml.2.R.4.B. Ole Worms indberetning for Ribe amt: Lidt norden for Haderup ligger en bro, kaldet Hagbrouff. Østen for, en mølle kaldet Hagebromøll.
- 1647 fattes møllen næsten alt træ, jern, bjælker og loft, samt "tou hywl" "item en ny axel og 4 viborgpund stål".
- 1649 ligger den aldeles øde hen og skylder 18 byskp. mel.
- 1650 er den igang igen. Siden hører man ikke om møllen, for det blev kroen, som blev næringsvejen. Som Seybæk-røveren sagde til den Hagebro kromand: "det er de vejfarende, vi skal leve af".
- 1660 Brosyn. En højfornøden bro har i disse tider ligget slet øde, og det er nødvendigt, at den snarest repareres. Ejer, Ranzau, Estvadgård.
- 1688 MA. Ejer, Helle Urne, Estvadgård. Hun ejer broen, som har været ubrugelig i 7 år.
- 1690 Nyt brosyn. Samme bro slet øde, så hverken ridende eller kjørende uden livsfare kan komme over. 6 bjælker, hver 12 al brede er slet borte.
- 1699 tilbyder Hagebromøller Peder Madsen at bygge broen op mod at opkræve bropenge og holde værtshus.
- 1700 24/4 får han privilegie til at bygge, brænde og skænke øl for rejsende.
- 1717 7/3. Ejeren er død, og broen er meget brøstfældig. Laurits Christensen i Glatteup bevilges at overtage broen: Hartkorn 2-7-3-2, og til vedligeholdelse at opkræve bropenge. For bedre at føre tilsyn med broen, må ingen inden for 2 mil gøre indpas i hans næring. Indfæstning 30 daler curant.
- 1751 Kronprivilegiet opgav følgende takster: Hver karet, chaise og deslige 6 skl. Af hver cariol eller beslagen vogn 4 skl. Hver trækvogn 2 skl. Af hver ridende eller gående 1 skl. Hver ledig hest, hoppe, plag, føl, 1 skl. Svin, gjed, får etc. 1/2 skl. Gode logementer samt al mad, mød, brændevin og tobak.
- 1777 B.44-58. 2/8 brosyn, der fylder 4 sider med beskrivelse af broen, og især dens mangler.
- 1794 B.44-58 Brandt. Ejer, Jens Pedersen, Skals. Huset 14 fag, 31 1/2 al lang. Ved nordre side 5 fag udskud. Jernbilægger. På gulvet brændte sten. Ege-undertømmer, fyrre-overtømmer. Tækket med strå. 200 tagsten langs tagskæg.
- 1844 MA. Egebjerg by Matrikel no. 4 c. Risgårde. Bro: hartkorn 2-7-3-2.
- 1971 Af møllen er der ingen synlige levninger. Det er imponerende, at der så tidligt har kunnet rejses en mølle ved den brede å, med så få tekniske hjælpemidler. Kroen er landskendt for sine gode sportsfiskemuligheder.

216. TREVAD MØLLE, VRIDSTED SOGN.

- 1231 beregner S. Akjær møllens værdi til 1 1/2 mark guld = 12 mark sølv med 4% i afgift: 1/2 mark sølv og 1 okse = 1 mark sølv. Skiveb. 1918-22.
- 1284 KV.Jb.B.2.s.22.S.Akjær: Erik Ploypennings døtre gør arvekrav på gods i Trevad, Fly og Børsting. (Thorkelin 2 lo2).
- 1327 15/8. Huitfeldt. Erik Valdemarssøn af Sverige får tilkendt mødrende arv i Fly. Da Fly tilhørte Skarpenborg gods, mener S. Akjær, at der kun kan være tale om Trevad Mølle.
- 1415 har "Skt. Hans Baptist Alter" udlejet møllen til Jens Nielsen, Aunsbjerg.
- 1465 Præsten ved "Skt. Hans Baptist Alter" udlejer møllen til Erik Eriksen Løvenbalk, Aunsbjerg for 6 byskp. mel.
- 1528 21/2 stadfæstes Mogens Løvenbalks forleningsbrev på møllen, som Niels Clemmensen havde efter Løvenbalkerne.
- 1537 Dipl.Vi.nr.270. 24/2: Klage over, at brevene vedr. Trevad Mølle er borte.
- 1548 Da. Kanc.Reg. 10/8. Niels Skeyl til Nygård køber af Gertrud og Pernille Eriksdøtre, med deres frænders og venners samtykke, forskelligt gods, deriblandt Trevad Mølle og al den lod og ret, der tilfalder dem i arv.
- 1579 Kr.Sk. 30/7 er der mageskifte med Ingeborg Skeel. Hun afgiver Vinders-

- Ievgård og får Voergård. Derved kommer Trevad Mølle til at høre under kronen.
- 1586 Si.L.Jb. Fæster, Per møller: 30 byskp. mel.
- 1600 Si.L.Jb. Fæster, Per Nielsen: 21 byskp. mel. Til reparation: 2 pund stangjern.
- 1614 Z.1-12. Fæster, Chresten Pedersen: 21 byskp. mel. 1 søn.
- 1610 Xskat. Uden avl. I 1641 øde.
- 1638 Si.L.Jb. Givet Søren tømmermand i Søby Mølle 24 rd1., brugt 42 trav tag. Tækkemanden får 9 daler, en glarmester fra Silkeborg 6 1/2 daler for 9 vinduer. 2 nye møllestene, 16 greb brede = cirka al.
- 1664 MA. Fæster, Christen Christensen. Ejer, oberst Deberen. Gammel skyld 21 byskp. mel = 8 - 2 tdr. hartkorn.
- 1683 MA. Fæster, Thomas Laursen. Ejer, Johannes Haas, Giøl.
- 1685 MA.B.24-650.s.338. Skøde på Trevad Mølle fra Johannes Haas til Laurits Nielsen Winde, borger og handelsmand i Skive. Møllens skyld: 21 byskp. mel = 8-2 tdr. hartkorn.
- 1688 MA. Fæster Thomas Laursen. Ejer, Laurs Wind, Skive. 1 overfaldskværn. Sten 2 al.
- 1723 Kr.Sk. til Anna Winde Laursdatter, Hjørring. Hun var enke efter præsten i Børglum, Gunnar Nielsen Thorup.
- 1744 Xskat: Jens Sørensen, fri.
- 1750 Jens Jensen Feldingbjerg begynder som fæster. Den 10/10 1748 blev han viet til Maren Olesdatter i Søby. Hun dør, efter at have født ham sønnen Ole, som blev stamfader til Bregendalerne. Den 3/11 1751 vies Jens Feldingbjerg til Catrine Jacobsdatter, Brøndum. Brudens far, Jacob J. Brøndum, degn i Søby og ejer af 2 gårde yder i 1756 Jens Feldingbjerg en kontant bistand, så han kan købe Trevad Mølle. Blandt ejerne tælles også Michael Feld, præst i Vammen. (Se FVA.1941.s.130).
- 1762 vies Jens Feldingbjerg for tredje gang til Ane Pedersdatter fra Skalmstrup Mølle.
- 1771 køber han i Søby 12 tdr. hartkorn for 1250 rd1. I 1773 31 tdr. hartkorn for 1450 rd1. i Vridsted by.
- 1785 Vroue-Resen Kirketiende får 3300 rd1. Han ejer 16 gårde, 5 huse, og hans formue opgøres til 4000 rd1. Han svarer heraf 20 rd1. i skat. Hans børn bliver gift ind i de bedste møller i Salling og Fjends Herreder. Han har sønner i Søby og Neder Balling Møller, og døtre i Høgild og Wium Møller. I hans testamente får hans datter i Wium lige arv med brødrene, hvilket var en fordeling, som først blev ophøjet til lov i 1857. (Se Skiveb. 17-1925 J.Akjær: Møllekongen Jens Feldingbjerg).
- 1794 B44-58. 10/7 Brandt. Ejer, Jens Feldingbjerg og hans søn Peder Jensen. Stuehus, 14 fag, ligger i syd og vender øst-vest. Egebindingsværk med murede vægge, 2 skorstene. I østende et mølværk i overmåde god stand, 400 dl. Ialt 1280 dl.
- 1800 B515B-4. Mølværk 400 dl. 1813 480 dl. 1853 690 dl.
- 1820 B.13-38. Jens Pedersen, Trevad for 2240 rd1.
- 1844 MA no. 10a. Ejer, M. Christensen. Møllenskyld 5-4-2-2. Hartkorn 1-6-2-2.
- 1855 Brandsyn. Ejer, Esper Christensen. Brandlygte mangler skærm.
- 1970 Stuehuset er bygget i 1870 af gule teglsten. Ejeren oplyste, at det er så solidt bygget, at det er vanskeligt at tage en skillemur ned eller bryde hul til en dør. Mølledæmningen er der endnu, da det antagelig er der, man har lagt den gamle vej. Mølledammen er drænet, selvom der var 2 meter dynd. Selve møllebygningen er væk, men folkene fra møllens tid lever endnu i Jeppe Akjærs fortællinger, som møllens historie i S. Akjærs afhandlinger i Skiveb. 1919-22.

217. HØGILD MØLLE, RESEN SOGN.

- 1550 ÆDA5.s.89. Klagevidne af Fjens Herredsting på Høgild Mølle.
- 1594 C.2-253. Fæster Niels Ibsen. Ejer, Domkirken i Viborg. 12 bysk. mel.

- 1610 HL.xskat. Fæster, Peder Sørensen. 1613: Mølle uden avl. 1617: Clemid, forarmet og fri.
- 1625 C2-252. Jb. 6 byskp. mel. 1633 xskat. Fæster, Laust møller.
- 1638 C2-253. Dom.Kap. 6 byskp. mel. Fæster, Michel Pedersen. 1649 xskat: forarmet.
- 1642 RA 1o8B. Vib.Dom.Jb. Skiftegods: Christen Mortensen, 6 byskp. mel.
- 1656 KL.xskat. Peder Pedersen i Høgild Mølle: øde.
- 1663 C2-259. Løffuel Præbendes Jordebog: 18 skp. Øde.
- 1664 MA. C. Mortensens skyld til V. Parsberg: 1-4-3-1/2. Gammel skyld, 4 byskp. mel.
- 1667 B 13-639. 4/3 sælger Eva von Bülow, sal, møllen til Johan Wulf kong. Brøggerskriver: afgift ansat til 6 skp. mel.
- 1688 MA. Forladt gods. Overfaldsvand. Får malet i Hvolbæk Mølle. 4 skp. mølleskyld.
- 1700 Thomas møllers dødfødte barn begravet ifølge kirkebogen.
- 1717 6/12. Skøde til landsdommer C. Mouritsen. Skyld o-4-1.
- 1735 Kirkebog: Bodil møllers bar barnet.
- 1735 Kirkebog: Thomas møllers søn døbt Thomas. Dollerup-møllerens hustru, Inger Christensdatter bar barnet. Fadder: Niels møller, Dollerup.
- 1744 Xskat. Thomas Thomsen: o rd1.
- 1762 K.S. Ejer, justitsråd Lund.
- 1771 H.7(344)-2. Skøde fra Søren Madsen Munch og datter Mette K. Sørensdatte til Thomas Thomasen, Høgild Mølle.
- 1777 B44-1o3. Thomas Thomsen skøder Høgild Mølle til sønnen Jen Thomsen for 400 rd1.
- 1780 Vridsted Kirkebog 27/4. Catrine Marie, Trevad Mølle viet til Jens Thomsen, Høgild Mølle.
- 1783 Gejstlig skf.(C.3oG-4). Skifte efter Anna Jensdatter møller. Enkemanden er degn i Ry. Hendes broder er møller i Thorsdal Mølle, og hendes søsters efterlandte mand er Thomas Thomasen. De havde 3 børn: Hans, Jens og Peter. --- Derefter et hul i kirkebogen, så man ikke kan læse om deres vielser.
- 1796 B.44-58 Brandt. Ejer, J. Thomasen. 1 overfaldskværn. Ialt 142o dl.
- 1800 B515B-4 Brandt. Ejer, J. Thomasen. Stuehus og mølværk 92o dl. Stampemølle 31o dl.
- 18o2 B4-936. Skifte 11/2 efter Jens Thomasen.
- 18o9 B4-936. Skifte 19/4 efter hans enke, Catrine Jensdatter.
- 18o7 B4-936. Skifte 8/4 efter Jørgen Jacobsen Brøndum.
- 1829 Jacob Jørgensen. Nu enken, Johanne Madsdatter.
- 184o B515B-7. Stue-og mølhus med stampemølle, 3oo al fra gården 31o dl. Ialt 151o dl.
- 1843 Dramaet ved møllen. (Se Skivebog 17, 1925):
Hovedpersonen er Maren Christensdatter, en pige som tjente hos C. Jepsen i Daugbjerg. Den 17. april 1843, som også var 3. påskedag, var hun på vej fra sin far, gårdmand Christen Jacobsen i Høgild, da hun, efter egen opgivelse, efter at havde hørt et par bøsseskud fra Kongenshus i Alheden, blev indhentet af en mandsperson, som rev hende omkuld i lyngen, satte et knæ på hendes bryst og med en kniv gav hende et snit over struben. Da man fandt hende klokken 3 om eftermiddagen, lå hun bevistløs i lyngen cirka 6o alen fra Grønhøjvej. Hun blev bragt til sit hjem, og allerede den 1. maj samme år, var hun så rask, at hun kunne tage til Daugbjerg. Ved den tid beskrives hendes tilstand: "Nu er hendes hals lægt, og hendes hånd er også bedre, skønt førligheden i den endnu ikke ganske er kommet igen. Derimod er hendes ængstelighed vedblevet, så hun næsten altid synes at se personer, som vil overfalde hende, stå for sig".
"Gjærningsmanden" blev aldrig fundet. En hjorddreng fra Søvsø skal have set en person stryge over heden, men han blev aldrig fundet.
To år efter gentoges dramaet på nøjagtig samme måde.
Den 1o. marts klokken 7 om morgenen i 1845 findes Maren Christensdatter fastnaglet til mølledæmningen i Høgild Mølle med en spids kniv gennem sin

venstre hånd. De mange afholdte forhør oplyste følgende: Den 9. marts om aftenen var Maren og hendes broder Jacob, som nu begge tjente hos møller Chr. Frederiksen i Høgild, gået hjem til deres forældre for at være med til et gilde. Ud på morgenen fulgtes de hjemad til møllen. Jacob gik hen for at fodre hestene, mens Maren bankede på ruden ind til møllersvenden for at han skulle åbne døren for hende. Da mølleren klokken 7 stod og trak i sit tøj, kom hans 2-årige datter Maren løbende og råbte, at deres pige lå østen omme, bagved svinehuset og havde blod på hånden. Hendes bror løb nu ud og fandt hende på det angivne sted og fik hende båret ind i stuen. Hun var omtrent fra bevisthed af kulde og blodtab, og hun kunne ikke tale. Da broderen fandt hende, havde hun et stort snitsår over struben, og en lang kniv med hornskaft og en 5 1/4 tomme langt blad, som fornylig var blevet slebet, var drevet gennem hendes hånd ned i den frosne jord med sådan en kraft, at Jacob havde besvær med at trække den op igen. Hun var tilsølet af blod, og hendes opsatte hår var revet ned og hængte om hovedet. Distriktslæge Hoff i Viborg attesterer, at det har sin rigtighed med sårene, men tilføjer, at hun er uden for livsfare.

Broderen forklarede, at de gik alene sammen. Før de nåede møllen, tog hunden til at gø. Han kan intet oplyse, som kan have givet anledning til denne ugerning. Dommeren afhørte derpå den sårede pige, der lå i sengen, men tilsynesladende ellers ved sin fulde fornuft, men hun kunne ingen forklaring give. Hun kunne heller ikke oplyse, om det var den samme person, som havde overfaldet hende første gang. Forhøret blev derefter indstillet, da pigen var for svag.

Ingen, der kendte Maren, kunne tro, at hun selv havde gjort det. Man afhørte alle byens stymtere, men de klarede alle frisag, og den 14. marts blev der udlovet en dusør på 20 rdl. til den, som kunne komme med oplysninger, der førte til sagens opklaring.

Åkjær slutter: "Kvindens sjæl har dybder, som ingen kan lodde, og hun gik i graven med sammenbidte læber". I en fodnote oplyser han: "På sit dødsleje skal hun have røbet sagen for sin mand, Anders Jensen".

- 1855 B515A-2. Ejer, Chresten Frederiksen. Stampemølle 310 dl. Stue-og mølhus 880 dl.
- 1930 blev landbrugsbygningerne flyttet fra møllestedet til nuværende plads.
- 1953 standsede møllen, og mølledammen blev omdannet til dambrug.
- 1971 Møllehuset står endnu. Der er stort dambrug med rent vand, da der ikke er forurenede tilløb.

Om nedgangen i sognets landbrug ses af følgende optegnelser:

- 1611 betalte 32 gårdmænd fuld xskat.
- 1688 var der ved opmålingen til matrikelen 17 gårdmænd, der betalte fuld xskat. (Se H. Pedersen: Det danske Landbrug 1688). Dette viser nedgangen i landbrug, og derved blev der mindre brug for møllen. Grunden til det var rovdrift på skov og jord, den følgende sandflugt, mindre nedbør og dårligere avl.

218. MØLGÅRD, RESEN SOGN.

- 1844 MA. Mølgård. Møllen er først bygget efter 1862, men navnet tyder på, at der har været et gammelt møllested. Faldet på vandet må have været der, når man har bygget en mølle på stedet.
- 1930 nedlægges møllen, og der anlægges dambrug i stedet for, hvilket er noget, som ofte er blevet anlagt på gamle møllesteder, bl.a. fordi vandmængden har været til stede.
- 1970 er der endnu dambrug.

219. DRONT MØLLE, ØRUM SOGN.

- 1584 Kr.Sk. 20/10 til Hans Lindnov fra Ørslevkloster. Fæster, Madz møller, 20 byskp. mel.
- 1610 HL.xskat. Peder Jensen. Mølle uden avl.
- 1619 B.24-53. Peder Jensen. Vidne i en trolldomssag.

- 1626 HL.xskat. Lauge møller.
- 1664 MA. Gammel skyld 20 byskp. mel. Ny, 8 tdr. hartkorn.
- 1683 Markb.1379. Haffuer en del vand, men er øde på sten og qværnværk. Dertil et stykke ganske ond jord, af heden opbrudt, i to tofter, øst og syd for dammen. Fæster, Jens Olsen. Gammel skyld 8 tdr. mel. Ny mølleskyld 4-2.
- 1709 Kirkebog: Jens Pedersen, barnefødt i Hjelm Mølle, Sevel sogn, trolovet med salig Niels møllers enke, Mette Povelstdatter i Dront Mølle. Viet den 5/2 i 1710 i Ørum Kirke.
- 1719 B.24-674. Jens Pedersen, fæster i Dront Mølle.
- 1734 G.201-2. 22 rdl. i landgilde. 1735 lægdsrulle: Jens Pedersen.
- 1765 G.201-2. 16 rdl. i landgilde. Fæster fra 1761: Christian Bæhring.
- 1771 B44-103.s.158. Christian Bæhring, fæster af Strandet smedjord, 4 skp. hartkorn.
- 1772 ophæves fællesskabet med Ørum byes jorder.
- 1780 G.198-2. Fæstebrev til Laurs Iversen den 28/3.
- 1792 Laurs Iversen køber møllen af Strandet Hovedgård for 1000 rdl. Ifølge brandforsikringen vurderet til 850 rdl.
- 1800 B515B-4. Laurs Iversen. Mølhus med værk 350 dl. Stuehus 8 fag. Mølhus 4 fag.
- 1812 Skiveb. 1921: Laurs Iversen har nedbrudt en bro. Den må uophødelig op igen.
- 1825 Laurs Iversens enke, Appellone Nielsdatter overdrager møllen til deres eneste barn, Mette Marie Laursdatter, gift med Christen Isaksen, som fra sin sygeseng i
- 1843 testamenterer møllen til sin søn, Lars Christensen, mod at udstede skøde til ham, når han bliver myndig som 26 årig, og at give sin ugifte søster 300 rdl., 1 ko, 5 får, gøre hendes bryllup, ligesom hun skal have frit tilhold i møllen til hun bliver gift.
En anden søster er gift, bor i Lund, og har fået sin arvepart.
- 1854 nedlægges møllen efter oplysninger i brandforsikringen. Laurs Christensens søn fik ejendommen. Han dør ung, og hans enke gifter sig igen. Hendes datter med den nye mand var kone på gården til 1958. Siden har den haft flere ejere, indtil
- 1970 da den købes af to mænd. De har nu lavet dambrug med 27 damme neden for den gamle mølledam, der viste sig at være bundløs. 90% af vandet kommer fra gårdens eget areal og løber i Jordbro Mølleå. Stedet kaldes stadigvæk for Dront Mølle.
--- At komme drontende, er på jydsk at komme bagefter, eller komme sidst. Dront Mølle ligger så nær Jordbro å, at den er regnet for den sidste ved Jordbro å, som desuden leverede vand til Daugbjerg, Krogsgård, Mønsted, Bryrup, Sejer, Strip, Skalmstrup og Jordbro Møller.
---Lars Christensens slægtninger har fortalt mig, at møllen tidligere havde haft en god indtægt ved at fange ørreder, når de kom ind på det lave vand neden for Jordbro Mølle for at gyde. Man solgte dem til folk, som klemte æg og mælk af ørrederne til opdræt, og da ørrederne ikke kunne forcere dæmningen ved Jordbro, blev fangsterne store. Denne dæmning er nu en del af Hjarbæk Fjord, som er spærret ved dæmninger. Vandet er for ferskt her, så ørrederne bliver nu ude i det mere salte vand.

220. STRANDET MØLLE, ØRUM SOGN.

- 1544 Rig.Fb. (1559-63) Palle Juels gods, som er Strandetgård og mølle.
- 1630 B24-618. C. Kaas skøde til H. Lindenov på Strandetgård og mølle.
- 1630 HL.xskat. Jens Laursen, Strandet Mølle: fri.
- 1664 MA. Gammel skyld 12 tdr. mel. Ny, 6 tdr. hartkorn.
- 1679 G.201-1. Gammel skyld 12 tdr. mel. Fæster, Mads møller.
- 1683 Markb. 1379. En meget ringe sqvatmølle med overfaldshjul. Fæster, Villads møller. Hjulet fra akselen: 6 kvarter. Renden: 3 kvarter bred. Kan kun male 3 skp. daglig. I regnvejr 6 skp. daglig.
--- Ved samtale med ejeren i 1972 oplyste han, at han i tørre somre sprøjter 100 kubikmeter vand i timen ud over de sandede og tørre marker, fra møllens gamle tilløb.

- 1719 B24-674. Strandet: øde mølle. Fæster, Anders Christensen. 1744 xskat. Jesper Dueholm: o.
- 1746 G.201-2. Denne mølle har været øde i mange år. Samme i 1765 og 1785.
- 1794 G198-2. Jens C. møllers kontrakt om forpagtning af Strandet Mølle, 36 rd1.
- 1795 B.44-58.6/8 B.tak. Ligger et bøsseskud fra gården. 6 fag egetømmer og sule. 3 fag beboelse. 3 fag mølhus. 1 kværn med overfaldsvand. Ialt 500 dl.
- 1803 B515A-1.s.49. Ejer og beboer, Nils Poulsen. 11 fag egebindingsværk. Mølværk med kværn 225 dl. Før 500 dl. Nu 300 dl. ialt.
- 1844 MA. Ejer, C. Christensen.
- 1860 B515B-7. Mølhus 460 dl.
- 1865 B515B-7. Mølhus øst-vest 240 dl. Ejer, Bering.
- 1971 Kender ikke det nøjagtige årstal for møllens nedlæggelse. Ejeren oplyser, at mølledæmnings konturer er synlige endnu. Den lille bæk, som var tilløb til møllen "vælder stadig op af en gammel mose", som beskrevet i Markbogen 1683.

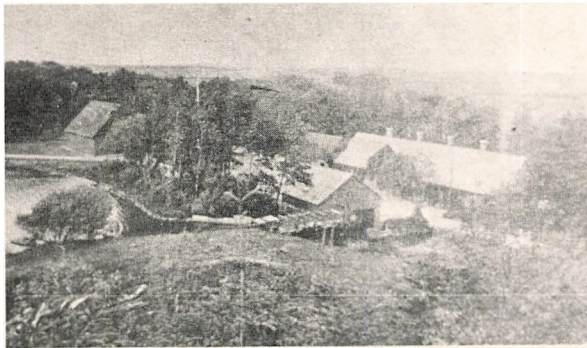

Luftfoto af Skalmstrup Mølle.



Resterne af Daugbjerg Mølle i 1970.



Jeppe Åkjær fotograferet foran resterne af Trevad Mølle i 1920.

Vandmøllernes fremrykning i det vestlige Europa i årene fra ca. 1750 til 1900.

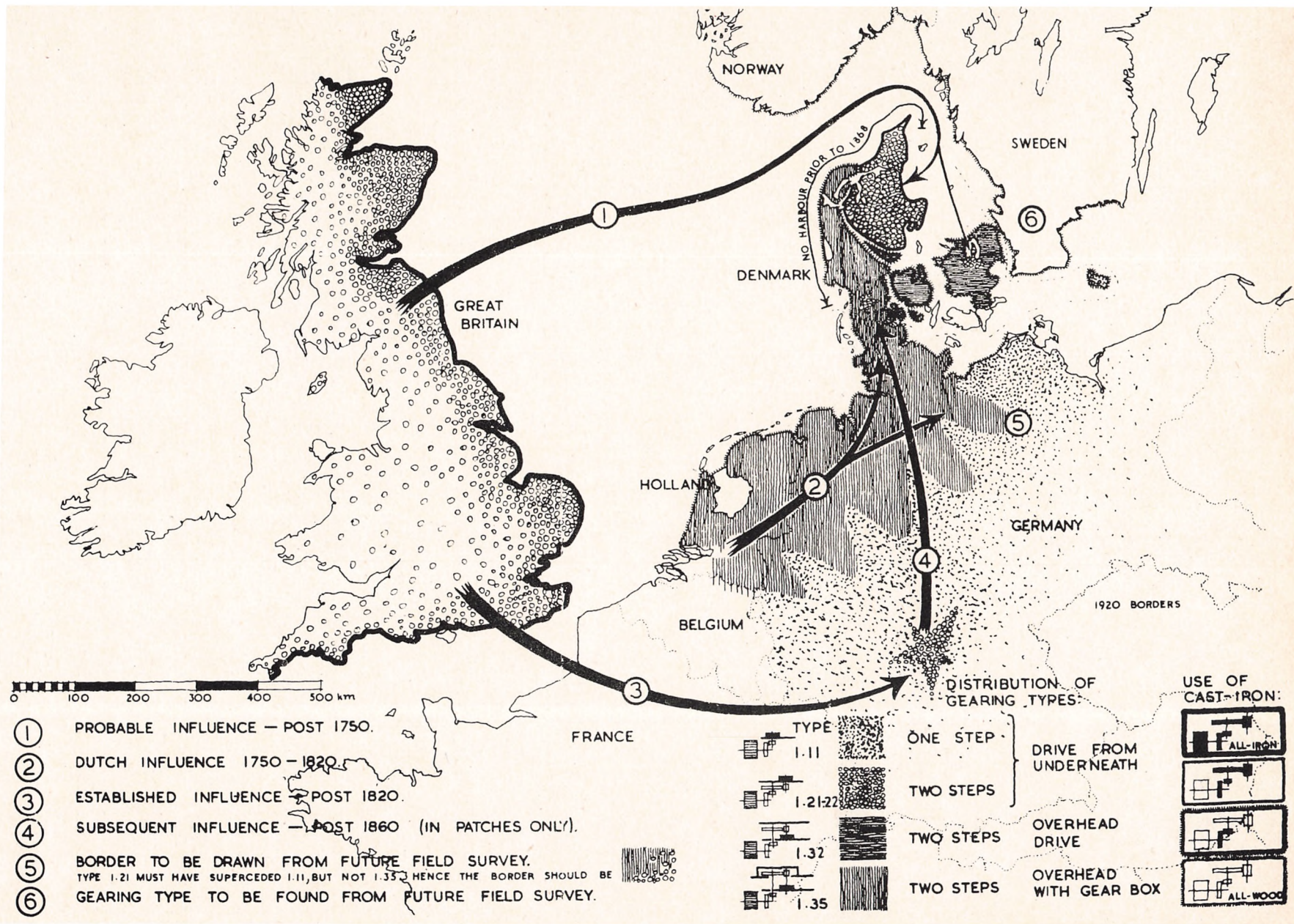

Rinds Herred																				
Mølle nr.	Møllens navn	Sogn	Lensregnskaber		Kronens Skøder	Kanc. Brevbøger	Pont d. Atlas	Viborg Amts Stedn. Trap 1.	D. Brun: Land & Folk	Danske Møller	H. Pedersen: Danske Landbrug	Type	Antal hjul	Antal kværne	Vandhjulenes diameter	Stenenes diameter	Nævnt 1. gang	Turbine indtagt	Nedtagt	Nuværende anvendelse
			ÆDA																	
301	Lerkenfeld	V. Bølle				x	x	x	x	x		U	2	2		2 1/4	1499	1923	1958	
302	Howgård	V. Bølle		1				f									1406			
303	Bygum	Ø. Bølle	x														1623			
304	Gedsted	Gedsted															1420			
305	Torsdal	Simested				x	x	f	x	x		0	1	1	3 3/4	2	1558	1920	1941	
306	Højslev	Simested	x	2	x		x		x	x	x	U	1	1		2	1557	1930	1960	
307	Hvam	Hvam	x	2	x		x	f	x	x	x	0	1	1			1397	1928	1958	
308	Spanggård	Tostrup	x		x		x	f				5,4	Ø				1510			
309	Skinderup	Tostrup	x	5			x	f	x		x	0	1	1	3 3/4	2	1474	19 ?	1960	
310	Meldmølle	Tostrup	x	2				f									1510			
311	Ugelriis	Tostrup	x																1611	
312	Lund	Roum	x					f				S					1504			
313	Møldruggård	Roum	x	2		x						Ø					1405			
314	Skravad	Roum	x	2			x	x	x	x	x	26,6	0	1	1	2 1/2	2 1/2	1546	1930	1950
315	Hersom	Hersom										0	1	1		1 3/4	1606	o.	1800	
316	Klejtrup	Klejtrup	x			x	x		x	x	x	U	1	1		2	1380	1920	1950	
317	Hørrup	Bjergrav	x	x	x	x	x	f	x	x	0,5	0	1	1	3 1/2	2	1355		1953	
318	Navndrup	Bjergrav	x	x				x	x	x	9,5	U	1	1	6	2	1355		1923	
319	N. Borup	Låstrup		x				x	x	x	3,3	0	1	1	4	2	1343		1930	
320	N. Mølle	Uldbjergh	x					x	x	x	0,1	0	1	1		2	1610		1910	
321	O. Mølle	Uldbjergh	x	x				x	x	x	0,1	0	1	1		2	1461		1940	
322	Strandmølle	Uldbjergh	x	x	x			f									1404	o.	1630	
323	Hverrehus	Uldbjergh									13,6									
324	Ulstrupgårds	Uldbjergh				x		x									1584			
325	Stavild	Lynderup						f			15,1	0	1	1	3 1/4	1 1/4	1620	o.	1800	
326	Strit	Lynderup						f				0	1	1	3	1 1/4	1525	o.	1750	
327	Rind	Låstrup															1610			

Ældste AfgifterMatriklernes Mølleskyld

Nr.	Møllens Navn	Ar	Afgift	Nedsat før 1627	Nedsat før 1664	1664	1688	1844
301	Lerkenfeld	1554	24 pund				10-5-0-0	
302	Howgård	1406	15 skp.					
303	Bygum	1600			2 byskp. mel			
304	Gedsted						2 tdr. hk af Fiskegården	
305	Torsdal				36 tdr. mel	18-0-0-0	2-5-1-0	2-5-1-0
306	Højslev	1636	20 tdr.		12 tdr. mel	6-0-0-0	2-1-0-0	2-1-0-0
307	Hvam	1552	14 ørt.	20 byskp.	4-6	2-3-0-0	1-2-2-2	1-2-2-2
308	Spanggård	1642	20 byskp.		10 byskp. mel	8-0-0-0	3-1-2-0	
309	Skinderup	1541	30 tdr.	12 tdr.	5 ørt. mel	6-0-0-0	5-2-2-0	5-2-2-0
310	Melmølle			øde 1610	10 byskp. mel	4-0-0-0		
311	Ugelris			øde 1610				
312	Lund			øde 1610	6½ tdr. mel	3-2-0-0		
313	Møldruggård			øde 1610				
314	Skravad				24 tdr. mel	12-0-0-0	5-6-3-0	5-6-3-0
315	Hersom	1656	6½ byskp.			2-4-3-3/4	1-2-2-2	
316	Klejtrup	1625	12 byskp.		12 byskp. mel	8-6-0-0	5-2-2-0	
317	Hørrup	1604	28 tdr.	16 tdr.	12 tdr. mel	6-0-0-0	3-5-3-0	3-5-3-0
318	Navndrup				7 tdr. mel	3-4-0-0	3-1-2-0	4-4-0-2 + Hersom
319	Borup	1610	8 tdr.		8 tdr. mel	4-0-0-0	1-2-2-2	1-2-2-2
320	Ulbjerg Nedre				10 byskp. mel	4-0-0-0	2-5-1-0	2-5-1-0
321	Ulbjerg Over				10 byskp. mel	4-0-0-0	2-5-1-0	2-5-1-0
322	Strandmølle	1541	24 tdr.	2 tdr.	10 byskp. mel	4- øde i 50 år		
323	Hverrehus							
324	Ulstrupgård							
325	Stavild						1-0-1-0	1-0-1-0
326	Strit	1610	1 tdr.			2 sletdaler		
327	Tømmøl Rind							

301. BONDERUP ELLER BROO, NU LERKENFELDT MØLLE, VESTER BØLLE SOGN.

- 1499 VASt. 1/3 Bromølle. 1500 27/11 Bromølle.
1525 108A-13 Jens Thygesens tjener, Hans møller i Broo møll.
1554 Da.Ma.1R.6H.s.159. Jørgen Lykkes mageskifte med Niels Lange til Kiergård, Bonderup Mølle: 24 ørt mel. Efter Jørgen Lykkes død fik hans søstersøn V. Parsberg godset, og dennes søstersøn Hans Skram arvede 1/3 af det med hustruen i
1621 da møllens afgift er: 11-2-1-1 i mølleskyld.
1664 MA. Gård og mølle er opgivet i samlet hartkorn.
1674 Hans Pedersen i Brooe Mølle.
1676 B24-645 s.736. 17/3 pantsætter Valdemar Daa Bro Mølle. Afgift 62 1/2 tdr. mel til Kolblats arv i Kiel.
1680 C2-100. Ullits kaldsbrev. Mellem nye og gamle Bonderup bro, ligger en mølle, der altid er blevet kaldt Bro og Bonderup Mølle.
1683. Markbogen giver den første beskrivelse af møllen: 2 kværne. Sten 2 1/4 al brede. Underfaldsvand. Kan male både sommer og vinter. Fæster, Hans Pedersen. Ejer, landsdommer Lerche, som førte proces mod naboen om fiskeriet i åen. Naboen, Vagn Mortensen, var ågerkarl og gammel pebersvend. Han boede i Vesterbølles kirkelade. Processen blev ført helt til Højesteret, hvor Lerche vandt og den 19/11 fratog Vagn Mortensen alle hans ejendele.
1689 brænder udbygningerne til Lerkenfeldt. Dyrene blev reddet, men tabet var meget større for Lerche end det gods, han havde frataget Vagn Mortensen. Lerche havde mange mistænkt for ildspåsættelsen, og kort før sin død erfarede han, at det var Vagn Mortensens skuffede brodersønner, Christen Homans sønner fra St. Thorup i Ulbjerg sogn, der var gerningsmændene.
1699 Kirkebog: Hans Pedersens yngste datter trolovet med Eiler Jensen i Trend Mølle. Hun var den første af dem, Laurits Axelsen havde døbt i Vesterbølle Kirke, der blev viet.
1705 Kirkebog: 4/10 begraves Hans Pedersen. Han har boet på møllen i 43 år, var en god dannemand og blev 69 år gammel.
1706 Kirkebog: 8/8 Hans Pedersens søn Christen Hansen i Bromølle trolovet med min (præstens) kones søsterdatter, Johanne Sørens datter, Mette Haards datter.
1709 Kirkebog: Niels Lauritsen begravet den 28/8. Han blev kun 11 år. Han druknede i åen, da han ville hente møllerens fæ hjem. Hans mor er Gertrud Hansdatter, møllerens søster.
1712 Kirkebog: Hans Pedersens enke, Dorethe Nielsdatter begravet, 70 år gammel.
1722 G.206-58.s.77. Syn på møllens bygfæld: Rålingshus, 11 binding med udskud i syd, 22 rdl. Lade, 10 binding, meget brøstfældig, 20 rdl. Stald og fæhus, 13 binding, de 7 fag næsten som øde, 17-3. De 6 binding, 6 rdl. Ialt 65-3.
1747 Kirkebog: Christen Hansen død 73 år gammel.
G.206-58. Skifte efter Johanne Søfrens datter, Hans Christensens hustru. 1 datter, Dorte.
1748 G.206-12. Hans Christensen får fæstet efter moderen: Indfæstning 100 dl.
1761 G.206-59. 30/9 bliver Hans møllers anden hustru, Magrete begravet 33 år gammel.
1763 G.206-59. 20/4 begraves Hans møller, 35 år gammel.
1763 G.206-12. Claus Christensen får fæstet efter broderen. Egenhændig underskrift. Han var sættestemmer, og skulle både kunne læse og skrive. B.48D-1.
1769 G.206-59. Claus Christensens hustru, Anna Andersdatter, dør.
1770 G.206-59. Claus Christensens hustru, Margrete Jensdatter, dør.
1794 Kirkebog. 24/11 bliver Claus møllers datter Anna Catrine viet.
1800 B515C-13. Gård og mølle takseres til 3560 dl. Heraf mølværk 3000 dl. Der er ikke nævnt noget om stampeværk og farveri.
1838 Stat. Tab - malet 5000 tdr. korn.
1852 B515C-22. Der anlægges farveri og stoftrykkeri. 372 kvadratalen, værdi 1680 dl.
1864 B515C er der udgifter på møllen på 4458 dl.
1900 Forpagtningsafgiften er 1400 kr. årligt. Inventarlisten lyder på: 1 vandhjul, 3 kværne, hvoraf den ene har sneglegang og elevator, 1 knusemaskine, 1 boghvedekværn, 1 pillekværn, grynsorterer, 1 børstemaskine og 1 kran til møllestene.

- 1920 opføres et elektricitetsværk nord for åen for 6000 kr.
- 1923 standser møllen. Der var da 4 vandhjul, hvoraf de 2 kørte til mølle, en til gårdens maskiner og en til farveriet. Farveriet er det bedst bevarede hus, og her bor den gamle møllersvend, som gav mig oplysningerne om møllens sidste tid.
- 1958 Elværket starter som et forbrugerselskab. Det går dog hurtigt fallit, hvorefter Ålborg Oplands Elforsyning overtager værket. Der måtte hurtigt strøm til fra Ålborg for at spændingen kunne holdes. Værket var bygget til jævnstrøm, så man måtte have omformere. Da turbinen standsede, gik man over til vekselstrøm.
- 1970 "Meget tiltalende ligger møllen med sin betydelige have ned til åen" skrev Evald Tang Kristensen i 1889 - og det gælder endnu. I havesiden er bindingsværket bevaret, mens sydsiden er undermuret med røde teglsten. Af møllehuset er kun en mur tilbage, mens turbinehus og smedien, hvor hestene blev skoet, mens kornet blev malet og mændene spurgte nyt, står endnu. Litt. Axelsen & Farstrup's dagbog, Ålborg 1813. E. Tang Kristensen: Lerchenfeldt 1889. Jy. Saml. L.R. bind 1 og 2 Rinds Herreds krønike.

302. HOWGÅRD, VESTER BØLLE SOGN.

- 1405 ÆDA.1.s.23. 1406 køber Dronning Margrete Nordre Howgård med et møllested, som giver 15 skp. mel hver "løderdag".
- 1526 Fr.1 Regs.s.116. Christian Byggum får livsbrev på Howgård.
- 1973 VAS skriver fsv. og forklarer navnet som hoverigård. Folk fra egnen kalder endnu gården neden for kirken for Howgård. Sigrid Unset: Kirken, Korset og Pilgrimsfærden side 15 forklarer Hove som gamle kultursteder. C. Testrup forklarer i bind 2 (Kgl. Bibl.), at Howgårde blev de gårde kaldt, hvor adelens og bispernes uddannede krigere var indkvarterede. Hove-riet kom først i år 1600, da herregårdene blev store af nedlagte byer og begyndte at bruge deres avl til studeopdræt. Den nuværende ejer har lavet museum på stedet, og der er planer om at frede hele landsbyen.

303. BYGUM MØLLE, ØSTER BØLLE SOGN.

- 1623 HL.xskat. Peder møller. 1625 Niels møller, skat 2 1/2 ort.
- 1625 HL.xskat. 13/6 tingsvidne: at Niels Povelsen var intet at bekomme i skat.
- 1630 B24-63. Thamis Andersen i Bygum Mølle og Peder Eskesen vidne ved Tostrup kirke for Knud Gyldenstjerne: Michel og Anders Tamesen i Bygum Mølle skal give sal. Niels i Ulbjerg.
- 1639 HL.xskat. Poul møller tingsvidne. Forarmet og fri.
- 1641 HL.xskat. Christen møller. 1653 Søren møller.
- 1664 MA. En liden mølle. Skyldte 2 byskp. mel, da den var ved magt.

304. GEDSTED MØLLE, GEDSTED SOGN.

- 1420 Dipl.Vi.127. Gedsted Mølle. Gedsted Bro. Mølholm og Fækroq.
- 1443 får Mette Ottesdatter (Krummedige) på Gislum Herredsting vidne på, at den mølle som i 100 år har ligget ukærret til V. Elkjær. Når møllen i repertoire i 1734 kaldes "Thunnæ" Mølle, er det en fejllæsning for "thennæ" (denne), hvilket en nøje gennemgang af originalen tydeligt viser. (Åge Brask: FVA 1961 s. 31). og E. Tang Kristensen: Lerchenfeldt s.68: Vintne at den mølle med fiskeri ved Gedsted å, haffuer leyet til V. Ellekær.
- 1464 Povl Stigsens datter, fru Birgitte Povlsdatter, enke efter Morten Jepsen (Seefeld): lovhævd på Mølholm med Gedstedbro med møllested og fiskevand. Hun har besvær med at hævde sine rettigheder, så hun sælger i
- 1481 til hr. Erik Ottesen (Rosenkrans). Ved købet af Kokholm, bliver gård, mølle og fiskeri underlagt 1 ejer.
- 1610 HL.xskat. Fæster Jens Pedersen, øde uden avl. Eneste navn fra møllen.
- 1680 C2-100. Synsvidne forbi Mølholm, hvor Gedsted Mølle fordem haver standen.
- 1683 Markb. Vesten udi Limfjorden, 500 favne fra åmundingen, giver mellem Michelsdag og Martinidag noget fiskeri med ørred og helt.

- 1693 ved striden mellem etatsråd Lindenov og landsdommer Lerche om fiskeriet i åen, blev de gamle dokumenter fremlagt, og af Højesterets dom af 30/10 er møllens beliggenhed angivet: "Så godt som imellem Giedsted nye på den ene, og Ulles på den anden side af åen, og for langt mere end 100 år siden øde".
- 1720 C.Testrup: Rinds H. K., Jy.Saml. bind 1-2: I Valdemar Daas tid var fiskeriet så godt, at der årligt solgtes for 400 rdl. Nu kan det knap lønne fiskeren. Han mener, at Gedsted har været en købstad med havn i Gedsted å, idet han har set en møllestes der. Det kan have været en rest fra møllen, men Testrup mener, at det var ballast fra et skib. Han havde været søfarende i nogle år.
- 1762 B48D-1 .Retsmøde: Vidne om møllestenen vester side Gedsted å, norden Gedstedbro.
- 1909 Lerchenfeldt sælger ejendommen Mølholm og fiskeriet. Det er iøvrigt een af de bevarede fiskegårde i Danmark.
- 1970 Lystfiskerne ville gerne have Fiskegården væk, men mølledæmninger og fiskegårde skal købes ved frivillige ordninger, og heldigvis har penge ikke lige stor magt over alle mennesker.

305. THORSDAL'S MØLLE, SIMESTED/DURUP SOGNE.

- 1551 Kanc.Br. 24/12 mageskifte fra kongen til Hans Stygge. Nøragergård og et møllested. Thomas Svendsen, som har livsbrev på Nøragergård, får i stedet Spanggård (se mølle nr. 308).
- 1558 Kanc.Br. 1/11 får Hans Stygge forlening på 7 gårde og 1 bolig i Bolstrup samt halvdelen af et øde møllested, som Svend Pedersen sidst havde i væрге.
- 1554 Dipl.Vi. nr. 384. Mark-og Herredsskel mellem Rind, Gislum og Torup.
- 1560 må herredsfogeden i Rinds Herred bekræfte handelen, for medens Nøragergård ligger i Gislum Herred, hører Thorsdal til i Torup by i Simested sogn. MA 1844 opgiver, at 2000 kvadratalen ligger i Torup by, men Viborg amtsråd mener, at bækken gør skellet, og at stuehuset ligger i Viborg amt, hvorfor man ønsker, at mølleren skal betale skat til Viborg amt. VAS. nøjes med at opføre den som: forsvunden.
- 1664 MA. Gammel skyld 36 tdr. mel. Ny, 18 tdr. hartkorn.
- 1688 MA. 1 kværn med overfaldsvand. Høj 3 1/2 al. Sten 2 al. Maler for Thorup og Durup sogne. Fæster, Peder Christensen.
- 1702 Durup Kirkebog: Chresten møller og hustru Margrete Andersdatters søn, Chresten begravet.
- 1708 Durup Kirkebog: Chresten Chrestensens datter døbes Maren.
- 1774 G.177-1.s.235b. Skifte efter Chresten Jensen Bachs hustru, Johanne Jensdatter.
- 1782 Vorde Kirkebog: Uægte, dødfødt drengbarn, søn af Inger Catrine Nielsdatter fra Taasdals Mølle ved Nøragergård, begravet.
- 1783 C.30G.4. Gejstlig skifte efter degnen Ravns afdøde hustru, Anna Catrine Jensdatter, møller i Rye. Hendes broder bebor Thorsdals Mølle. Hendes afdøde søster, Kirsten Jensdatters mand Th. Thomasen og 3 sønner bor på Høgild Mølle.
- 1801 B514-2.2/2. Fæster, Anders Larsen. Stuehus i gårdens nordside, med mølværk, 11 fag, 160 dl. Mølværk 300 dl. Rimeligvis den bygning, ejeren tilbød Ars museum, men som de ikke kunne skaffe penge til at købe.
- 1803 B48C-62.A. Larsen køber møllen for 3898 rdl. Hartkorn 3-3-3-o. Mølleskyld 2-5-1-o. Landgilde 18 tdr. rug.
- 1824 Durup Kirkebog: 20/8 bliver mølleejers Lars Andersen begravet, 36 år gammel.
- 1829 Durup Kirkebog: 25/2 begravet møller Anders Larsen, 77 år gammel. Hans gravsted findes endnu på Durup Kirkegård.
- 1838 Stat.Tabelv. Malet 500 tdr. korn.
- 1888 Kjeldsen køber Nøragergård. Kort efter køber han også møllen for at kunne bruge vandet til overrisling af jorden, hvilket stadig står i skødet.
- 1920 Købmand Stabell, Nørager, køber møllen for at få elektricitet til Nørager by. Vandhjulet skiftes ud til turbine, og en vejrmølle maler kornet. Efter aftalen fik mølleren 30 øre pr. KW, Da aftalen udløb, blev prisen 10 øre.
- 1941 var der igen brug for strøm. En nat sprængtes remme, og alle lejerne blev ødelagt ved den store hastighed. Da det var tvivlsomt, om det kunne betale

sig at foretage reparationer, standsede man i stedet for møllen. Senere er dammen blevet tømt, og der gror nu græs i den tidligere mølledam og på dæmningen, som er bevaret. Opstemningsretten tilhører stadig mølleren.

3o6. HØJSLEV MØLLE, 1688 BINDERU SOGN, EFTER BRAND 1821 SIMESTED SOGN.

- 1536 Møllen tilhører Viborg Domkirke. Christian den 3. havde skænket et af de 12 præbenderembeder til Skt. Hospital i Viborg, som skulle overtage syge- og fattigforsorgen efter klostrene. Blandt præbendets gods var Højslev Mølle.
- 161o Ma.L.xskat. Fæster Jørgen Nielsen. Mølle uden avl.
- 1625 B24-6o. Peder Lauritsen.
- 1624 Ma.L.xskat. 11 gårde øde i Gislum Herred, men det var på grund af sandflugt og ikke på grund af svenskerne.
- 1636 C2-235. Morten Søfrehsen: 1o pund mel.
- 1664 MA. Fæster, Rasmus Søfrehsen: 12 tdr. mel. Ny skyld, 6 tdr. hartkorn.
- 1674 C2-235. Øde - intet at bekomme af de 1o ørt mel.
- 1678 C2-235. Jens Christensen får fæstebrev uden fæstepenge. Møllehuset er ganske forfaldent og vandkarmen er øde. Huset er 7 bindinger, har 2 grise og fattes en løber på 18 greb til kværnen.
- 1683 Markb. En vandmølle med underfaldsvand. Ingen mangel på vand, men undertiden for meget. Det kommer fra en stor å, kaldet Thisted å. Kan male al slags korn.
- 1699 Efter Testrups optegnelser sælger kongen møllen.
- 1744 Z.1o-5. Ifølge jordebogen er domkirken stadig ejer.
- 1746 B48C-61.s.94. Johanne Marie sal bortfæster Hans Mathiasen, Testrupgård til Niels Madsen, født Sjøstrup, Års Sogn, Højslev Mølle, som Chresten Chrestensen fradøde. Tillige skal han ægte hans enke, Kiersten Jensdatter. Afgift er på 2o tdr. rugmel.
- 1786 Binderup Kirkebog: Rasmus møller, Højslev Mølle får sin søn døbt Peder. Faddere er Anders møller og birkedommer Lund fra Binderup Kro. Fine forbindelser.
- 1797 B48C-61. Rasmus Andersen køber 2 gårde i Testrup sogn.
- 18oo B48C-61. Rasmus Andersen køber Højslev Mølle med jord i Guldager for 3oo0 rdl. af Nøragergård og Testrupgårds ejer.
- 1817 X.337-B1. Christian Giedde køber tiende af Nøragergård.
- 1821 B514-2. 26/5 nedbrænder møllen totalt. Man vurderer tabet og skaderne til 1o.4oo rdl, og det reddede til 128 rdl. Møllen blev ved genopbygningen flyttet til åens sydside og kom derved til at høre til Viborg Amt.
- 1837 B4-542. Niels Gravesen, møllersvend, får 4o rdl. i årsløn og har en formue på 16o rdl. Ved hans skilsmisse fra Kirsten Jensdatter i Vesterris, vil hun have de 1oo rdl. Han svarer, at hun har været ham uto med Jens Pedersen, og han har vidner på det. Underskrevet i Højslev Mølle, Simested Sogn.
- 1854 L.G.Ågård køber møllen for 19.oo0 rdl. Enken Christiane Ågård, født Kjeldsen.
- 1872 Hun får tinglyst adkomst og overdrager 16 år senere møllen til sønnen, Christian Kjeldsen Ågård.
- 1888 Af skødet til Christian Kjeldsen Ågård fremgård, at han er ejer af Binderup Kirke med tilhørende korn og kvægtiende (i 1688 var kirken medejer af møllen). for 6o.oo0 kr. I 189o bortforpagtes møllen til møller Hesse for 12oo kr. årlig.
- 1895 Joh. Nielsen fra Samsø forpagter farveriet for 55o kr. årligt i 1o år.
- 1913 Christian Kjeldsen Ågård sælger gård og mølle for 1o5.oo0 kr. til H.P. Jepsen af Ammelhede. Der har været forhandlet om tiendeafløsning, og det skal køberen respektere. Under den første verdenskrig blev møllen handlet bort, og gården med cirka 8o tdr. land udmærket jord ved åens sydside blev skildt fra.
- 1928 Stampemøllen blev omdannet til elektricitetsværk med 3o stk. 3o HK turbiner og 36 forbrugere.
- 194o Mølleriet standses ved rationeringen af dieselolie.
- 1945 skiftedes turbinerne ud med en 43 HK turbine fra Schmidt i Ålborg.
- 1959 er der 237 forbrugere. Vandet leverer 54.oo0 kw. Motorerne 76.oo0 kw, og desuden fik man overført 17o.oo0 kw fra Ålborg.

1962 kom den nye hovedvej til at gå gennem mølledammen, og man sænkede vandstanden 1 1/2 meter. Turbinen standsede, og Ålborg overtog elektricitetsforsyningen, hvorefter forbrugerne fik vekselstrøm.
I stedet for møllen er der nu 32 fiskedamme vest for vejen.

--- angående familien Kjeldsen - se Jy.Saml. 2R.2B.s.285.
x-arkivet har udførlige oplysninger om skøder fra 1820-1920.
Ligeledes Viborg Hospital C2-235 f.f.

307. HVAM MØLLE, HVAM SOGN.

- 1397 ÆDA2.s.397. Niels Torbernszens skøde til Niels Perszen.
1460 ÆDA2.s.377. Gavebrev på en gård og en mølle i Hvam.
1500 ÆDA2.s.374. Jens Nielsen af Refstrup, wederkendelse af, at han havde en mølle i Hvam, men tilhørende Sankt Hans Closter i Viborg, til hvem han selv havde skødet møllen. Tillige havde han en herretsmølle i Tostrup, kvit og frit i hans levetid. Han var ikke en enfoldig mand, der havde skænket sit gods til klosteret for at få læst sjælemesser. Han gav dem Hvam Mølle, men beholdt selv indtægten. Desuden havde han så Herrets Møllens indtægter, begge i hans levetid og i skattely fra kirken.
1543 Rig.Forfølg. 2. bind s.323. 30/7 Hørup Mølle.
1552 D.Ma.l.R.s.154. J. Lykke mageskifter. Han afstår gods i Darum ved Ribe og får Hvam Møllens afgifter: 24 løbe mel. Målet "løbe" kendes fra E. Giøes jordebog s.495, der oplyser: 3 pund smør = 1 løb. 6 løbe = 1 tønne. S. Åkjær har i "mål og vægt" også kun omtalt smør i løbemål. Det er den eneste gang, en mølles afgifter er omtalt i dette mål.
1561 Da.Ma. J. Lykke afstår 3G. og Hvam Mølle: 20 byskp. mel for gods i Vester Bølle.
1562 Kr.Sk.5/2 RA.afg: 14 ørt mel og 4 skp. eller 10 1/2 ørt og 3 skp. mel.
1599 HLR. 10 1/2 ørt og 3 skp. mel. Efter kongelig ordre nedsat til 12 byskp.mel.
1603 HLR. 10 1/2 ørt og 3 skp. mel. Fæster, Christen Jensen, skylder 1612 16 tdr. mel (øde).
1630 HLR. 10 1/2 ørt og 3 skp. mel. Slet øde - ingen fæster.
1642 Kl.xskat. Jens møller.
1664 MA. Ejer, Mette Munk. Gammel skyld 4-6 tdr. mel. 2-30-0 tdr. hartkorn.
1664 Kr.Sk. 25/10 får de Lima skøde på 3 gårde og et hus i Hvam.
1688 MA. Ejer, Otto Kruse. Fæster, Jacob Nielsen. 1 overfaldsmølle. Møllskyld 1-2.
1799 Ejer, S. Testrup. Fæster, Peder Andersen Schåning, Restrup under Viffertholm.
1803 B515A-13. Mølværk 210 dl. Ialt 600 dl.
1844 MA nr. 14a. Ejer, Jens Christiansen.
1928 Turbine indlagt. Billede i "Danske Møller". 1958 ophører vandkraften.
1970 Mølle med stor foderstofforretning samt hønse-og svinefoderfabrik.

308. SPANGGÅRD ELLER NEDRE HERREDSMØLLE, VESTER TOSTRUPS SOGN.

- 1440 Trap 5.4 B.s.282. Spanggård hørte til Skals præbende under Viborg Domkirke.
1481 DRB. nr. 4804. 8/1 er Ogi Persøn i Spanggård tingsvidne.
1506 VAS. 13/11. Spanggårds Mølle og gård bliver tildømt Viborg kapitel.
1553 Kanc.Br. 30/10. Livsbrev til Thomas Svendsen (Orning) på Spanggård, fordi han har opladt Nøragergård. Arlig afgift: 20 mark danske, fri for ægt og arbejde.
1566 flytter Th. Svendsen til Bjerring Mølle, se 305, 605 og 602.
1610 HL.xskat. Christen Piersen. Mølle med avl.
1628 Ax.&Fars dagb.: Byrge Pedersen, født i Spanggård 1568.
Den 28/5 tvang soldater ham til at drikke så meget brændevin, at han styrtede død om. Da han døde, var han præst i Vester Bølle, hvor han tidligere havde været kapellan.
1631 Thamis Piersen og hustru, Gisel Thamisdatt r giver alterkalken til Tostrup Kirke.
1636 C2-235.Vi.Hosp. Fæster, Thomis Pedersen, Spanggård. (Byrge Pedersens bror).

- 1642 1o8A. Vi.Domk.Jordb. Gregers Madsen, 2o byskp. mel. 1653 HLX. Søren Poulsen.
 1664 MA. Item et øde møllested, som ligger i Viborg Domkirkes kapitel. 1o byskp. mel til dokter Henrichs enke i København.
 1666 Kr.Sk. Henrik Rantzau til Møgelkjær får gård og møllested.
 1667 Kr.Sk. Markvar Roelsen til Lerbæk får gård og møllested.
 1688 MA. Forladt gods, øde i 16 år. Gammel skyld 8 tdr. mel. Når den bliver opbyggt 3-1-2-o.
 1719 Skøde til Jep Hansen. Øde. Var 1689 udlagt til ryttergods. (Vi.Hosp.)
 173o C23o-1. Johan Hansen trolovet med Anna Jacobsdatter i Nedermølle.
 1734 Kirkebog: Chresten Jørgensen i Nedermølle begravet, 29 år gammel.
 1783 B.3.B.-69. Skifte efter Anna Nielsdatter den 18/2.
 18oo Brandforsikring. ---
 1844 MA. Danske Møller: Nedlagt i 19o2.
 197o Der er nu dambrug, og alle gamle dæmningsspor er slettet. På Spanggård mark lå Sankt Mikkels Kirke, men nu er der kun en bronzealderhøj på den fredede kirketomt.
 Se Skiveb. 8, 1916: Bisp Niels' brev af 26/2 1159 om, at Mentorp Kirke, som i 4o år har tilhørt Viborg kannikerne, nu bruges af Mentorp by.

3o9. SKINNERUP ELLER HERREDSMØLLE, TOSTRUP SOGN.

- 1474 ÆDA2.s.375. Thomas Willumsens skøde til Erik Ottszen på Willumsens part i Herretsmølle.
 15oo ÆDA2.s.375. Jens Nielsen og fru Lieni skøde på Herritsmøll. Boede i Hvam Mølle (se mølle nr. 3o7).
 15oo ÆDA2.s.374. Skøde på halvpart i Herritsmølle.
 1511 ÆDA2.s.241. Item et tingsvidne, at møllen i Herretsdal er biskoppens.
 1511 ÆDA2.s.392. Ett Siunsbrev (synsbrev), at Herretsmølle er fløtt af sit gamle stedt.
 1541 RA.1o8A-54. Afgift: 15 pund mel = 3o tdr. mel.
 1552 ÆDA2. Mageskifte. 2 møller i Rinds Herred udlagt til Mariager Closter (Hvam og Herreds Møller).
 1552 Da.Mag.1.R.s.154. Den en mølle hedder Herrits Mølle og skylder 15 pund mel.
 1584 Ma.LJ. Ny møllesten. Skylder 8 pund mel, hver på 15 skl.
 16o4 Ma.LJ. Fæster, Søfren Olufsen. 12 tdr. mel. De 4 omdrages, da møllen er øde.
 1611 Ma.LJ.HL.xskat. Øde møller, uden avl. Ofuer herrets, Meld møller, Ugelris.
 1613 Ma.LJ. Register over skyld og øde gods: Herrits Mølle. Fæster, Søren Olufsen. Skyld, 12 tdr. mel.
 1632 Ma.LJ. Skyld, da møllen var ved magt: 12 tdr. Nu, slet øde. Søren Olufsen påboer.
 1636 Ma.LJ.C2-235 Vi.Hosp.jordb.: Er øde. 1o byskp. mel.
 1645 Ma.LJ. Giver 4 tdr. mel. Fæster, Christen Mikkelsen. (Ydelsen er skrevet med en anden håndskrift).
 165o Ma.LJ. Giver 12 tdr. mel. Fæster, Søren Madsen.
 1664. MA. Øde. Ingen kan mindes, at den har været i brug. 5 ørt mel. Ejer, Viborg Hospital.
 1674 C2-237. Ganske øde og udi kongens værn. Skyld: 1o byskp. mel.
 1688 MA. Forladt gods. Ingen jord. Overfaldshjul 6 1/2 al. Sten 2 al. Fæster, Søren Madsen. Ejer, Elias postmester i Slagelse. Det var mærkeligt at man kaldte stedet et forladt gods. Fæsternavnet var det samme som i 165o. Og det stammer fra selvangivelse. 1674 Kirkeskat: Søren Madsen, 2 daler.
 172o Kirkebog introd. Poul møllers hustru, Maren Barfoeds.
 1721 Kirkebog: Poul møllers mor, Karen Sørens datter, begravet 81 år gammel.
 1735 Kirkebog introd. Jens Sørensens hustru, Else Poulsdatter (en svigersøn?).
 1737 Kirkebog: Jens Sørensen begravet i en fyrkiste, 82 år gammel.
 175o B48C-61. Skøde fra Lüttichau, Tjele, til Søren Sørensen møller, på Skinnerup Mølle.
 1754 Kirkebog: Søren møllers søn døbes Jens.
 18o3 B48C-62. Jens Chr. Sørensen køber Tostrup Kirke af Holmgårds ejer for 36o8 rd1.
 18o3 B515A-13. Jens Chr. Sørensen. 1 overfaldshjul, 1 kværn 38o dl. Ialt 138o dl.

- 1844 MA. Ejer, Anders Sørensen. Møllenskyld 5-2-2o. Tønder hartkorn 2-3o-2 1/2.
 1934 Da.Møl.s.553. Overfaldshjul 4 meter. Man nåede at få indlagt turbine, inden møllet standsede.
 1952 Både mølle og kostald anvendes til udklækning af ørreder.
 1970 ejes møllen af et aktieselskab efter at have været i samme slægts eje siden år 1800. Jorden er solgt fra. Bygningerne er velholdte, og der er stadig opdræt af ørredyngel.

310. MELDMØLLE, hørte sammen med OVER HERRETSMØLLE.

- 1510 ÆDA2.s.242. Item een lagheffd på et møllstedt, liggendes mellem Spanggårds marker og Herrets Mølle meth Støfning til begge lande, offuer og nedhen och thøregaaff til bøde siider, og eng liggendes norhen W... kirke med toft.
 1610 HL.xskat. Øde, uden jord.
 1664 MA. Skyld, lo byskp. mel - 4 tdr. hartkorn til doktor Henriks enke i Viborg.
 1970 Anders Olsen, Hvolris fortæller, at hans far har berettet, at der aldrig har været en mølledam til møllen, og at den højst kunne male 14 skp. i døgn.

311. UGELRIS MØLLE, VESTER TOSTRUP SOGN.

- 1611 HL.xskat. Øde, uden jord. 1620 Oggelriis.
 1618 HL.xskat. Tingsvidne, at møllen er øde.
 1970 Nu er der dambrug i møllens sted. Det ses ofte, at gamle møllesteder omdannes til dambrug. At dømme efter den tid, hvor den blev øde, har møllen sikkert været en husmølle (malet til eget forbrug), og at dømme efter vandmængden, har det sikkert været en sqvatmølle.

312. LUND MØLLE, ROUMLUND/ROUM SOGN.

- 1504 VAS.Rig.Fb.1609-15. I Lund, også kaldet Roumlund, boede Poul Byrielsen, som blev adlet 3/6 1492. Derefter hans søn Anders Poulsen og dennes søn Poul Andersen fra 1574 til 1634. Møllen kom til at tilhøre Claus Dyre, men blev pantsat og solgt til E. Grubbe, Tjele i 1661.
 1687 betegnes den som "moxen nedfalden og øde". I 1688 udlagt til ryttergods.
 1717 sælger kongen møllen til C. Rosenørn, Hersomgård for 681 rdl. 11 tdr. hartkorn. I 1664, 25 tdr. hartkorn. Det viser nedgangen. Skoven er borte, heden er kommet. Endnu kan middelalderens højryggede agre ses under lynen, som skånede mod sandflugt.
 1610 HL.xskat. Øde. Jens møller. 1618 28/9 tingsvidne, at Jens Persen er fattig og forarmet og bør fri at være.
 1653 HL.xskat. Rasmus møller. Ugedagstjener i Lund.
 1664 MA. Fæster, Niels Jensen. Gammel skyld 6 1/2 tdr. mel. 3-2 tdr. hartkorn.
 1688 MA. Møllen som Søren Nielsen sidst påboede, ej tjenlig at opbygge. Ingen mølleskyld.
 Den tids materiale- og redskabsrum kaldtes Ploughus, og Lund Møllens Ploughus blev kaldt "Trængsel". Efter modelb.1774 beboedes "Trængsel" af Søren Nielsen, nabo til møllen. Det var nu nok mølleren, som var flyttet derover, imens han var daglejer på møllen. Rent geografisk ligner "Trængsel" gården af samme navn i Mammen sogn, hvor kreaturerne blev drevet ud og hjem, og kom i klemme på det smalle sted. Derved opstod "trængsel".
 1706 Låstrup Kirkebog: Poul Sørensen af "Trængsel" og Maren Christensdatter af Låstrup.
 1970 Ingstrup og Lund Møller er de bedst bevarede sqvatmøller i Viborg Amt. Lund Mølle har kun fået vand fra væld ved foden af bakken, skønt der kun er 50 meter til bækken, som dengang hørte under Lund. Ejeren har fundet et stykke af en møllesten og de tre af møllens fire stolper. Dæmningen ses endnu tydeligt i engen.

313. MØLDRUPGÅRDS MØLLE, ROUM SOGN.

- 1405 Trap 5.4.B.s.283. Skrives Peder Mortensen (Galskyt) i Møltrup. Møl-torp,

møllen har givet navn til gården og er derfor ligeså gammel. Møldrups by er bygget på gårdens jord, deraf dens navn.

- 1481 D.R.Br.f.Mid.nr.4804. 8/1 vidner Kiold Persen i Møldrups.
- 1530 ÆDA2.s.241. Item et tingsvidne af 6 mænd, er det møllestedt, som biskop Erik Kaas på bygget haffuer, hedder Mendrup Mølle og er biskoppens reth eyendom. Niels Clemmentsen, Aunsbjerg, gjorde krav på Møldrups gård, men nåede ikke at se sagens udfald. 1541 stadfæster kongen, at sønnen Rasmus Clemmentsen har købt gård og mølle af Per Kioldsen og afhændet det til P. Lassen, Viborg, der er gift med Niels Clemmentsens datter. 1543 Rig. domme, 2. bind: P. Ebbesen Galt gør på kongens vegne den 30/7 krav på Møldrups Mølle og Møldrupsdal. Chresten Harbo var gift med Niels Clemmentsens datter, og fik med hende Hvolris og Restrups Møller fra Lysgård og Hids Herreder. Det er måske derfor, de to sølvbægre og 233 sølvmonter blev gemt i mølledammen omkring år 1627. De blev fundet ved dræning af dammen i 1904. (Se FVA.1948.s.74). På bægrene var graveret Harbo/Mundts våbenskjolde samt bogstaverne CH-BM. Christen Harbo, der i 1595 blev viet til Birgitte Mundt, døde i 1630 og tog gemmestedet med sig i graven. Birgitte Mundt døde i 1638.
- 1609 G.219.Pergam. 19/1 mageskifte mellem brødrene Skeel. Fæster, Poul Pedersen.
- 1610 KL.xskat. Øde. Poul møller.
- 1618 KL.xskat. Rasmus Michelsen. Tingsvidne, at han er fattig og kan derfor ikke betale skat.
- 1625 25/7 HL.xskat. Tingsvidne af Anders Jensen, Skravads Mølle, at Møldrups Mølle er lagt øde med kværnværk og redskaber, og mølleren Jens Pedersen ingen embedsskat kan svare.
- 1630 HLR. Brokorn. Fæster, Jens Pedersen. Ingen heste. Møldrups Mølle.
- 1664 MA. Skyld, 1 tdr. rug og 4 skp. byg. Har været øde i over 40 år.
- 1688 MA. Ved gården et øde møllestedt, som ikke er tjenlig at opbygge. Det beboes af møller Jens Pedersen, som fremstiller sorte potter. Han har selv sørget for omskolingen.
- 1690 Severin Kjær: Erik Grubbe og hans 3 døtre. 1904 s.278-82. Møller, Søren Sørensen var Marie Grubbes tredje mand. Hans søster Karen var gift med Erik Mortensen på Møldrups gård. For sin broder gemte hun damaskduge o.s.v. i en stor kiste sammen med gaver fra Marie Grubbe, elfenbenstandstikkere, complimentbog, som fortalte, hvad der var skik og brug, takt og tone. Desuden 2 punge samt en bog om de 12 gudelige månedstemaer. Herredsfoged Anders Kristensen fandt tingene og lagde beslag på dem.
- 1970 Gården flyttes omkring 1930 fra bækken op over bakken. Der er stadig spor af dæmningen, og sten i bækken sammen med et stort fald angiver møllens tidligere plads.

314. SKRAVAD MØLLE, ROUM SOGN.

- 1578 Kr.Sk. 27/10 køber Niels Jonsen Viffert til Torstedlund kronens rettigheder med ret til at købe Skravads og en eng, som ejeren af møllen har sammen med sin broder i Bjergravkier.
- 1610 HL.xskat. Mølle med avl. Niels Jensen. 1614 Laurits møller.
- 1625 G207-1. Maren Madsdatter, gift med Borups møller, Anders Jensen og barnefødt i Skravads Mølle vidner, at Vesenholt eng i Simsted sogn er Skravads Møllens rette ejendom.
- 1630 HL.xskat. Peder Sørensen. 1 sletdaler.
- 1664 MA. Gammel skyld 24 tdr. mel. 12 tdr. hartkorn.
- 1677 B.24. 24/10 Skøde til H. Brochenhus fra Peder Høeg, Bjørnsholt.
- 1688 Fæster, Peder Pedersen. Ejer, Hedvig Brochenhus. 1 overfaldskværn. Sten 2 1/2 al. En ny kværn er bekostet af husbonden og i god stand. Dette var en sjælden beskrivelse fra den tid. Men bygningerne er middelmådige. Det er de endnu. Efter 3 krige og beliggende ved hærvejen, har store fornyelser været nødvendige for at mølleriet kunne holdes igang.
- 1724 Z-reg. Ejer, magister Renberg, Lynderups gård.

- 1730 Kirkebog: Jens Nielsens datter Maren trolovet med Oluf Jensen af Stavnberg Mølle.
- 1735 G.2o7-1. Fæster, Jens Nielsen. Afgift 24 tdr. rugmel. Akkorder 2o tdr. mel.
- 1742 Christen Jensens hustru i Skravad Mølle, Maren Eriksdatter, introd. Han døde i 1754.
- 1746 Kirkebog: Jens Nielsen begravet. Han blev 88 år og 1o mdr. gammel.
- 1777 Viskum Kirkebog: Landsoldat Thomas Jacobsen, Skravad Mølle, vies til Maren Pedersdatter Kiergård, Over Viskum i Viskum Kirke.
- 1778 B48C-81. Christen Bertelsen sælger den 12/6 gård og mølle til Anders Pedersen Qvortrup. Møllen skal koste 115o rd1. med en udbetaling på 25o rd1.
- 1783 B48C-SP.5o. Obligation for Niels Markuson til Glerup, Stistrup Mølle.
- 1784 B48C-3.sag med Lottrup, Lynderupgård - og Skravad Mølle.
- 1787 Jy.Saml.2.R."B.s.276. 28/11: N. Markusen fadder ved Familien Kjeldsen.
- 1794 8/7 brænder møllen, og der ødelægges for ialt 73o rd1. Omtakseres 29/9.
- 1798 B48C-61. Madam Nysums arv, som videresælges til Giørup. Med møllen følger Vesenholt eng i Simested. Den tidligere mølle, N. Markusen, beholder en gammel have. Pris 238o rd1.
- 18oo B515A-13. 1 overfaldshjul og 1 kværn 22o dl. Ialt 179o dl. Stuehuset i nord, 13 fag og 8 1/2 al bred, 715 dl. Mølhus, de tre østre fag med mølværk, 661 dl. 1 hus, 9 fag og 1 hus 19 fag, ialt 179o dl.
- 18o3 Ejer, Niels Randrup.
- 1843 3.B3-23. 28/11 får Niels Randrup bevilling til en skalkværn.
- 1856 Skøde fra Søren Jensen til møller P. Philipsen Sneider, Skravad Mølle, på Roums kirketiende. Det var den tids bedste pengeanbringelse.
- 197o Nuværende ejer har købt møllen af Kreditforeningen. Mølleriet er nedlagt, og mølledammen omdannet til dambrug.

315. HERSOM MØLLE, HERSOM SOGN.

- 16o6 2o/3 kong. rettertingsdomme: Anne Lykke/P. Munk. Hersom Mølle.
- 1632 B24-SP.618.s.199b. 21/4 udsteder fru Karen Lange skøde til Dorte Juel, Hersomgård, på 3 gårde i Hersom samt Hersom Mølle.
- 1656 RA.Egeskab 82, Anders Billes private arkiv: Afgiver gods og Hersom Mølle den 1/3. Fæster, Anders Nielsen. Afgift, 6 1/2 byskp. mel og 1 pund smør.
- 1664 MA. Fæster, Peder Nielsen. Gammel skyld 6 1/2 byskp. mel. Ny, 2-4-3-1/2 i mølleskyld. Noget jord, som møllen hafer i brug, giver deraf til gården.
- 1688 MA. En liden overfaldskværn. Sten 1 3/4 al. Fæster, Mourits Pedersen. Ejer, Herluf Trolle. Der kan ey males uden en tønne korn om dagen. Vandet kommer udaf en liden kildepring.
- 1777 FVA.1959. Præsteindberetninger. Mølleskyld 1-2-2-2.
- 18oo er mølleskylden pålagt Navndrup Mølle, hvor vandkraften dog først kommer i anvendelse igen i
- 1914 da der laves en turbine, som forsyner gården med elektricitet.
- 1971 er dæmning og turbinehus endnu synlig. Overfor det ligger de væld, som i tidligere tider afgav det nødvendige vand til at trække møllehjulet.

316. KLEJTRUP MØLLE, KLEJTRUP SOGN.

- 138o ÆDA2. Niels Sleth aff vaben en gård i Klejtrup til bispedømmith. Da gård og mølle hører sammen, er det rimeligvis begyndelsen til domkirkens lange ejendomsret over gård og mølle. Under grevefejden brændte skipper Clement møllen.
- 1582 Kanc.Br. Mette, Hans Barekavs, har ønsket Klejtrup, men får afslag, da Kapitlet fremfører den særlige grund, at den er en af deres fornemste (bedste) gårde.
- 161o HL.xskat. Mølle uden avl. Fæster, Jens Terkelsen. 1639-53 Niels møller.
- 1625 C2-252. Ifølge domkirkens jordebog, efter ursins opgørelse, er kirken endnu ejer af 361 gårde, 13o huse og 13 møller, men kongen er slem til at

- sælge indtægterne, når han er i pengeforlegenhed, og det er han permanent.
- 1642 RA.1o88. Klejtrupgård: Egeskov til 3o svins olden.
Skyld til kapitlet: 2 tdr. ål, og 12 byskp. mel til domkirkens prædikestol.
- 1642 RA. Domkirkens Jordebog: Skylder 2 tdr. ål. Anden skyld til domkirkens prædikestol.
- 1663 C2-255. 24/1 koster 2 møllestentil møllen 24 sletdaler.
- 1664 MA. Fæster, Søren Mortensen. Ejer, domkirken.
- 1667 Kr.Sk. M. Roeisen, Lerbæk af skole præbend: Klejtrupgård og mølle.
- 1672 Kr.Sk. Jokem Folkesen, Vigorg af skole præbend: Klejtrupgård og mølle.
- 168o C2-1oo. Fæster, Knud Nielsen.
- 1688 MA. Ejer, domkirken og salig borgmester Hans Sørensens arv på Christianshavn i København. Fæster, Knud Nielsen. 1 underfaldsmølle. Sten 2 al. bred. Mølleren beklager, at Palle Dyre og Erik Grubbe har forbudt deres fæstere at lade male i Klejtrup Mølle, da de skal søge deres ejeres møller.
- 1724 I Z-arkivet står kun domkirken som ejer.
- 1731 Kirkebog: Møller Peder Sørensens hustru, Anna Christensdatter introd.
- 1738 B48C-61. 8/5 fæstebrev fra stiftprovsten til Knud Christensen, som tidligere havde tjent på Trinderup. Alekisten, 4-2 skp. hartkorn. Angivet at tilhøre madam Laurits Sørensen, enke i Hobro. 7 tdr. mel i afgift til domkirken, som Klejtrupgård skal fragte til Viborg. Møllerens ko må græsse sammen med Klejtrupgårds kvæg, og mølleren nyder det stykke jord, som mølleren af Arilds tid har været tillagt.
- 1741 Kirkebog: Knud møllers hustru, Ane Jensdatter introd.
- 177o Domsognets Kirkebog: Klejtrup Mølle, landgilde 12 tdr. mel = 12 rd1.
- 1771 B.13-1o9. 1o/4: Kirsten Knudsdatter afløser sin gamle affældige far, K. Kristensen. Hun vies til Niels Kristensen fra København. Ejer, stiftprovsten pro officiel.
- 1784 B.4-125. Skifte efter Knud Kristensens bo: Fallit og 5 børn.
- 18oo B515C-13. Ejer, stiftprovsten. Fæster, Niels Kristensen. Mølværket 32o dl. Ialt 67o dl.
- 1793 C.15-3o. Seminariefonden står som ejer. Alle er ført hvert år.
- 1844 MA. Ejer, J. Gravesen. Fæster, C. Nielsen, som fik fæstet i 18o7 efter sin far, Niels Kristensen.
- 1847 Auktionsskøde 7/1o til Mette Lambertsdatter. Først i 194o blev Seminariefonden slettet.
- 1863 B515C-15. Stue-og mølhus 36o dl. Mølværk 8oo dl. Ejer, J. Gravesen, Mette Lambertsdatters søn.
- 1851 overtog han møllen, i 1857 bortforpagtedes den til Jens Olesen og i 187o til Niels Kristensen.
- 19o4 Fogedudlægsskøde til Christen Madsen, og
- 19o7 den 4/7 skøde til P. Laurutsen. Han var glødende socialdemokrat, og sådan så han også helst bønderne, men de byggede en andelsmølle, så han fik sine ideer og sin mølle for sig selv, og så gik han fallit. Møllen fik turbine og blev lavet om til elektricitetsværk efter først at være blevet anvendt som savværk. (Se D.Brun: Land & Folk 192o).
- 197o Inventaret er borte, men vandet løber stadig under huset. Opstemningsretten er solgt og vandstanden sænket 1 1/2 meter. Der er købt mere jord til og drives nu som landbrug.

317. HØRRUP MØLLE, BJERREGRAV SOGN.

- 1355 ÆDA1.s.1o2. Kong Waldemars breff aff rætherthing innen Aaleborgh, at Jens, som kaldes Raadh oc hans hustru Margretæ, the i pantsæthe Thyhæ Skelmsøn, foghet på Aaburrg, theres godz i Bjergraff mark, Avendrup (Navndrup) mark oc hvolris liggendes med hus, jord, mølledam og damsbund og alle godz tiliggende for 2o mark sølv, at indløse inden pinse, ellers bliver det til kronens evige eje.
- 1525 1o8A-13. Bønder og kronens tjenere: Las møller, 1 mark.
- 1582 Kanc.Br. 3o/6 afgiver N. Stygge til Nøragergård: 3 gårde og Hørrup Mølle.
- 16o4 Ma.L.Jb. Fæster, Bertel møller. 14 pund mel.

- 1604 HLR. Får 6 tdr. mel. Resten 22 tdr. Øde fra Philippe dag. Givet Anders Piesen, Strandmølle, 3 rdl. for en fløigye. Givet Poul i Hørup og Chr. Ladefoged 2 daler for møldam, som var udbrøt.
- 1607 HLR. Givet møller Christen Mortensen en daler for at vidne.
- 1610 HLR.xskat. Møller Christen Mortensen. Mølle uden avl.
- 1612 HLR. Det gods, som kom fra Mariager Closter i 1603: 14 pund mel. Hørup Mølle.
- 1611 HLR. Afkortes til 16 tdr., da gårdene i omegnen er meget øde og forarmede.
- 1619 HLR. Da mølleren er rømt forrige år, nedsættes skylden til 9 tdr. og 1/2 skp. mel.
- 1629 HLR. 14 pund mel. Afkortes til 12 tdr. mel.
- 1646 HLR. 28 tdr. mel. Afkortes til 12 tdr. mel, da møllen er afbrændt og øde.
- 1660 HLR.Jb. Gammel skyld, 12 tdr. mel. Giver 8 tdr. mel. Fæster, Søfren Nielsen.
- 1664 MA. Afslag for mølle at vedligeholde. Fra forrige lensmands tid. Afslag, som står i gammel jordebog: Gammel skyld, 12 tdr. mel, 6 tdr. hartkorn. Ejer, kongen.
- 1688 MA. Ejer, kongen. Fæster, Anders Christensen. Kan male 2 tdr. korn om dagen. Overfaldshjul 4 al. Sten 2 al. Vand af en liden kilde, norden for gården.
- 1689 Udlagt som ryttergods.
- 1723 Kirkebog: Møller Peder Nielsen begravet, 63 år gammel.
- 1724 Z-reg. Ejer, Jespersen, Holmgård, Skals.
- 1741 Kirkebog: Christen Nielsen viet til Johanne Rasmusdatter. Død 1754, 64 år gammel.
- 1754 Kirkebog: Christen Nielsen viet til Birthe Thomasdatter den 13/12 i Tostrup Kirke.
- 1764 G.205-2. Skifte efter Anders Christensen. Begravet 11/2, 71 år gammel.
- 1779 G.205-2. Skifte efter Christen Nielsen den 6/3.
- 1800 B515C-13. Mølværk 300 dl. Ialt 910 dl. I 1818 2340 dl. ialt.
- 1828 B515C-13. Mølværk, 2 kværne, 3 sten 1000 dl. 1 overfaldshjul.
- 1798 Holmgårds ejere sælger til fæsteren Niels Christensen for 1700 dl.
- 1826 30/8 sælges mølle og stampeværk til R. Gothart Tommerup for 2750 dl.
- 1831 Mølle og stampeværk sælges til Christen Skals for 2500 dl.
- 1841 26/6 sælges mølle og stampeværk til enkemadam Hanne Kirstine Nors for 5200 dl.
- 1857 23/11 sælges møllen og stampeværket til Jens Jensen Nabe fra Vinkel for 9500 dl.
- 1970 oplyser ejeren, at da han gravede igennem mølledæmningen, kunne han se, at den var forhøjet flere gange og forstærket med egetømmer. Der er dambrug nu, men møllehuset stå endnu. Inventaret er borte og møllen ophørte cirka 1930 - 1940.

318. NAVNDRUP MØLLE, VESTER BJERREGRAV SOGN.

- 1355 ÆDA 1.s.102. (se mølle nr. 317).
- 1476 Rig.Fb. 1609-15. Poul Byrialsen, Roumlund. Købebrev for Sankt Hans Closter i Viborg.
- 1541 Rig.Fb. 1609-15. Anders Poulsen, Roumlund har trætte med Christen Svenning-sen om eng med Navndrup skamris, hvorved brevet er bevaret i afskrift.
- 1611 HL.xskat. Øde uden avl. 1614 fri efter tingsvidne. 1630 brokorn, øde. Fæster, Søren Lauritsen.
- 1664 MA. Ejer, Hersomgård. Fæster, Jens Pedersen. 1 tdr. rug, 1 tdr. byg og 1 svin. Mølleskyld 3-4 tdr. hartkorn.
- 1688 MA. Ejer, Hvolrisgård. Fæster, Jens Pedersen. Underfaldshjul 6 al. Sten 2 al. Vand fra Skravad.
- 1724 Z-reg. Ejer, Rosenørn, Hersomgård. Fæster, Jens møller.
- 1725 Kirkebog: Jens Jensen viet til Dorothe Pedersdatter i Bjerregrav Kirke.
- 1798 B48C-61.s.349b. Jens Madsen køber møllen af Wissing for 1000 dl.
- 1801 B48C-61. 9/7 sælger Jens Madsen møllen for 1770 dl. til Frans Madsen med Hersom øde møllested. Han låner 1100 dl. af madam Clementin, Marsvinlund.

- 181o B48C-62. Frans Madsen tilskøder Christen Nielsen Hougård med en mølle-skyld på 4-42-2.
- 18o2 B515A-13. Før takseret til 45o dl. Nu forbedret. Grubeværk 34o dl. Rugmølsk. 82o dl. Stampeværk 5o dl. Mølværk 2oo dl. Ialt 179o dl. Underfaldsvand.
- 1882 Kirkebog: 19/4 fødes Lars Georg Engelbrekt Gregersen, hvis far er forpagter Gregersen. Hans mor er Abigal Marie Kirstine, født Amundsen hvis broder, Roald Amundsen blev Norges verdensberømte opdagelsesrejsende. Han blev født i 1872 og omkom under en eftersøgning af Nobile i 1929.
- 1923 standser møllen. Møllehjulet afsættes til Hørup Mølle.
- 197o Møllehuset er bygget om til beboelse. Møllens stuehus er fra 187o. Meget solidt bygget i gule sten. I stuen er der et foto af møllen omkring år 19oo. På Hirschsprungs samling et maleri af professor Pedersen, malet omkring 1891 og visende de gamle bygninger.

319. BORUP MØLLE, LAASTRUP SOGN.

- 1343 ÆDA2.s.244. Item kong Waldemars breff på gods i Laastrup, mølle och mere, til hr. Mogens Dall mett mere godz.
- 1346 ÆDA2.s.245. Mogens Kaases (Dall) ridder skødebrev til bispedømmet på all hans gods i Laastrup med møllen og fiskeri.
- 161o G.2o7-1. Af Lynderupgårds skøder: Fæster, Jens Pedersen. Afgift, 8 tdr. mel.
- 1625 G.2o7-1 af Lynderupgård: Fæster, Niels Andersen, hvis hustru, Maren Madsdatter er født i Skravad Mølle.
- 1664 MA. Ejer, Lynderupgård. Fæster, Søren Poulsen. Gammel skyld, 8 tdr. mel. 1 1/2 tdr. hartkorn.
- 1688 MA. Ejer, H. Trolle, Hvolris/Hersomgård. Fæster, Niels Nielsen. 1 overfaldshjul 4 al. Sten 2 al. Kan kun male en time om dagen.
- 1724 G.2o2-1. Ejer, Junker Rosenørn, Hersomgård. Fæster, Christen Drejer.
- 1725 Kirkebog: Laurs møller og hans hustru, Karen Jensdatters barn døbt.
- 1728 Kirkebog: Laurs møller begravet, 55 år gammel.
- 1731 G.2o2-1. Skifte efter Karen Jensdatters salig mand, Laurs møller. Ialt +2-4-4.
- 1738 Kirkebog: Hans møllers hustru bar barnet. Karen Jensdatter er blevet gift med Hans Andersen, men på grund af et "slip" i kirkebogen på 2 år, kan man ikke se, hvornår.
- 1758 G.2o2-1. Skifte efter Hans Andersens hustru, Karen Jensdatter, som er død 75 år gammel.
- 1761 Kirkebog: Hans Andersens barn døbes Kristian.
- 1779 Kirkebog: Hans Andersen begravet den 22/2. Han blev 77 år gammel.
- 1789 B48C-61. Skøde på Borup Mølle fra Hersomgård til Christian Hansen. Købesummen: 55o rd1.
- 18oo Kirkebog: Hans møllers enke, Ellen Christiansdatter begravet, 74 år gammel.
- 18oo B515C-13. Mølværk 3o5 dl. Ialt 83o dl. 1 overfaldskværn. 1o fag ege/fyr-tømmer.
- 1844 MA nr. 3a. Ejer, Rasmus Christensen.
- 185o 5/12 skøde til sønnen Niels Rasmusen for 12oo dl. og aftægt.
- 186o B515G-22. Et hus, over 5oo al nord for møllen, benyttes til pillekværn. Værdi 4oo dl.
- 193o Møllen nedlægges, og i 1959 fjernes bygningerne. De blev en overgang benyttet som ungdomslejr.
- 1971 Møllehuset er bolig for skovrider. Dæmning og mølledam er bevaret.

32o. ULDBJERG NEDER MØLLE, ULBJERG SOGN.

- 1611 HL.xskat. Mølle uden avl. Jens Piersen og Las Andersen. Der er desværre ikke nogen stedfæstelse af, hvem af dem der bor i Over/Neder Mølle.
- 1664 MA. Gammel skyld, 1o byskp. mel. Ny, 1 1/2 tdr. hartkorn.
- 1688 MA. Fæster, Christen Christensen. Ejer, Niels Pedersen i Sundstorp og Søren Gravesen Gørup. Kaldes en græsmølle og klager over, at de ej kan male i tørre somre. Græsmøller måtte nemlig ikke opstemme vand i tiden fra maj til oktober.

- 1744 Xskat. Niels Jensen ejer et gadehus, hvis værdi er ansat til 30 rdl. Hans skat til 39 skl.
- 1756 B48C-61. Kirsten Knudsdatter. Salig Niels Jensens hustru i Neder Mølle.
- 1761 Anders Jensen. Han ejer både Over og Neder Mølle. Niels Nielsen har Neder Mølle i fæste med avl. Niels Nielsen står fadder ved dåb i Hørrup Mølle i 1763.
- 1785 Kirkebog: Niels møllers hustru, Kirsten Mogensdatter begravnes 55 år gammel.
- 1796 B48C-61 skøde Anders Jensen Lund Neder Mølle til sin søn Hans Chr. Andersen, som han har i fæste, for 700 rdl. I 1799 er Hans Chr. Andersen sognefoged.
- 1803 B515C-13. Mølværk 250 dl. Ialt 790 dl. 1 kværn med overfaldshjul. Ejer, Hans Andersen.
- 1844 MA. Ejer, Søren Christensen.
- 1910 nedlægges mølleriet.
- 1970 står bygningerne endnu, men er tomme for hjul og kværnværk.

321. ULDBJERG OVER MØLLE, ULDBJERG SOGN.

- 1461 ÆDA2.s.392. Skøde på Uldbjerger Mølle til Sankt Hans Closter i Viborg.
- 1487 ÆDA2.s.375. Adkomst af Erik Pedersen, Laastrup på Uldbjerger Mølle.
ÆDA2.s.375. Peder Eggeszens skøde på mølle med dam og damsbund i Uldbjerger, sønden for kirken. Man kunne ikke aflæse datoen.
- 1495 ÆDA2.s.375. Og een møllstedt i Uldbjerger med en toft.
- 1610 HL.xskat, se 3201623. Der hedder begge møller Uldbjerger Mølle Offue (Over).
- 1661 Jb.af 23/3. Jens Christensen. 1 mølle i Uldbjerger. Herligheden har tilhørt Kirstine Munk til Boller. (Rinds Herreds Krønnike).
- 1664 MA. Gammel skyld lo byskp. mel. Ny, 4 tdr. hartkorn.
- 1688 MA. Fæster Christoffer Sørensen. Ejer, hr. Christoffersen i Rind. 1 overfaldskværn.
B48A-1. Ejeren bruger 2 sider i tingbogen til at beskrive sine trængsler og hvad det vil koste at sætte møllen i ordentlig stand.
- 1755 B48C-61. 1/7 sælger Th. Thomesen Lund møllen til velagtede Anders Jensen Lund, boende i Uldbjerger Over Mølle.
- 1761 K.S. Anders Jensen i Over Mølle ejer også Neder Mølle, som Niels Nielsen har i fæste.
- 1796 B.4-936. 22/11 skifte efter Anders Jensen.
- 1797 B48C-61. Anders Lunds enke, Johanne Pedersdatter, skøder Over Mølle til sønnen Andreas Andersen Lund. Sønnen Hans har fået Neder Mølle.
- 1803 B515A-13. Mølværk 280 dl. Ialt 860 dl. Ejer, Andreas Andersen. 1 kværn med overfaldsvand.
- 1844 MA. Ejer, Anders Chr. Andersen.
- 1849 Kirkebog: Aftægtsmand Andreas Andersen begravet, 76 år gammel.
- 1940 standser møllen, da man ikke mere kan skaffe materialer til vedligeholdelse.
- 1970 Omkring 1960 bliver den nye omfartsvej lagt igennem den gamle mølledam. Bygning og dæmning kan endnu ses på stedet.

322. STRANDMØLLEN, ULDBJERG SOGN.

- 1404 Item Ytthe Nielsen af Laastrup skødebrev på hans gods i Suntrup (VAS). Uldbjerger sogn og ett møllstedt ibedem. (samme sted).
- 1411 ÆDA2.s.244. Item Jens Eriksens i Sundstrup breff, at have en mølle og noget gods i Uldbjerger sogn på afgift.
- 1450 ÆDA2.s.218. En landstingsdom på Strandmøllen, at thend hører Wiborg Kirke til. Noget reffuert.
- 1541 HLR.108A-54. 12 pund = 24 tdr. mel.
- 1553 Kanc.Br. 19/2 (G.207, pergament). Skøde på Lynderupgård fra kronen til C. Rosenkrants. Herunder også Strandmøllen med en afgift på 12 pund mel.
- 1604 HLR. Thames Andersen gør Hørrup Mølle i stand og får 3 rdl. for arbejdet.
- 1610 HLR.G.207.1. Skøde, Anders møller: 24 tdr. mel samt at opfede 1 svin årligt.

- 1611 HLR.xskat. Mølle uden avl. Fæster, Thames Andersen. I 1618 nedsat fra 2 pund til 1 pund.
- 1625 B.24-59 er Thames Andersen vidne.
- 1629 HL.xskat. Item Strandmølle: Laurs Sørensen har nu først for trej uger siiden fanget samme møllehuus noget opbygget igien, och kommet møllen noget på gang, efteradt dend udi langsommelige thiid haffde standen øde, fordi dend var bleuffen slet afbrendt: Som i iligemåde med Dannemends Widnesbiurdt och kundskab kand bevises. Werner Parsberg, Lønderupgaardt den 3/11 med egen haandt.
- 1664 MA.E.Sal. Jomfru Parsbergs arv. Gammel skyld, lo byskp. mel. Ny, 4 tdr. hartkorn.
- 1667 Kr.Sk. 24/7 sælges møllen til Meüllengracht, borger i København.
- 1688 MA. Ejer, kronen. Møllen, som i nogle og 50 år har været øde. Hvis den igen bliver opbygdt: at give årlig 2 rdl. = 2 tdr. hartkorn.
- 1971 Mølledæmningen har endnu stor højde og er det eneste synlige minde om Strandmøllen. Den har ligget ved stranden og ved den samme bæk, som gav vand til begge Ulbjerg møller.

323. HVERREHUS MØLLE, ULDBJERG SOGN.

- 1973 Der findes ingen skriftlige kilder om møllen. Hugo Mathiasen omtaler mølledæmningen ved Hverrehus, hvor 2 bække samles. Den ene fra Gørup. Dæmningen er endnu synlig. Chr. Christensen er født der og fortæller, at det blev kaldt Hverrehus, fordi det var vendeplads for ægtkørsel, da Hald og Mariager len havde sysselgrænsen ved Skals å, og bønderne ikke var pligtige til at køre over 1 mil på fremmed område. VAS mener også, at Hverre betyder at vende, men her hører enigheden også op.

324. ULSTRUPGARDS MØLLE, ULDBJERG SOGN.

- 1581 B24-5o8.Ls.Domb. Harbo til Hvolrisgård stævnes. Henviser til domsbog af 6/7 158o Byrial af Ulstrup om Strandmølle. De har bygget en ny mølle på Ulbjerg mark udi jorden den gamle mølle af Ulbjerg og Tollestrup bymænd.
Tiden passer på Ulstrup Mølle, men Tollestrups bymænd klager, så måske er der indgået et forlig, så møllen er flyttet til Neder Mølle, der første gang nævnes i 161o.
- 1584 Kanc.Br. 15/9 får Kresten Skeel, Fussingø og landsdommerne ordre til at se på "Mølstøffningen hos Anders Skriver i Ulstrupgård. Kronens bønder i Tollestrup har klaget over, at den gør skade på deres ejendom. Det er det eneste man hører om møllen, for al jorden er opdyrket og dæmningen jævnet, men det må antages, at det var bønder fra Tholstrup, som klagede, har møllen ligget ved Strøsandbækken.
- 1582 brænder gården for Anders Skriver. Han lider store tab, selvom han får 2 års frihed for ægt og arbejde, også for sine 2 jordegnegårde i Ulbjerg og Tholstrup.
- 1953 FVA.e.18. Ella Jensen skriver om en fæstning (Virksund) fra 1313. Den er sløjftet i 1938, men den lå på Ulstrupgårds mark.

325. STAVILD MØLLE, LYNDERUP SOGN.

- 162o G.2o7-1. Dom af 18/11. Midtstrøms til Stavild Mølle.
- 1688 MA. I overfaldshjul 3 al. Sten 1 1/16 al. Dets vandløb kommer af en liden kier som kaldes tuers kier. Findes dertil noget jord, opbrudt af heeden. Maler for Lynderupgård og Lynderup Bye. Lynderupgård oplyser, at de somme-tider lader male i Stavild Mølle, som er under gårdens takst, ellers i Ulbjerg eller Skinnerup. Skinnerup Mølle er opført som øde, og præsten i Rind ejer Ulbjerg Over Mølle. Det var ikke almindeligt at lade male i en fremmed mølle, når man selv ejede een, så det har snarere været et forsøg på skatteundvigelse.
- 1735 G.2o7-1.Jb. Fæster, Niels Christensen. 1743 præsteindberetning: FVA. 1944.

- 1744 Xskat. Niels Christensen. Formet. 2 rd1. i skat.
 1745 G.2o7-1. Skifte efter Niels Christensen den 15/3.
 1745 G2o7-1. 31/5 Fæster, Jens Thygesen.
 1751 G.2o7-1. Skifte efter Jens Thygesens hustru Johanne Poulsdatter den 13/5.
 1777 G.2o7-1.Jb. Fæster Niels Jensen. Landgilde, 22 rd1.
 1778 B48C-S.P.5o. Stavild Mølle. Møllleskyld 1-2-o-o. Ikke Strit Mølle.
 1782 Retssag mellem Niels Jensen og Hans Lottrup, Lynderupgård.
 1829 G.2o7-1.Jb. Ubebyggt. Ved udskiftning går jorden under Lynderup bys marker.
 1844 MA. Møllleskyld af den ved gården nævnte stubmølle, der lå på banken mellem Lynderupgård og fjorden. Den brændte ved lynild, hvorefter man opførte en hollandsk vejrmølle øst for gården. Se Martha Kjeldsen "Jul i Viborg 193o".
 197o Ejendommen kaldes endnu Stavild Mølle. Der findes i skødet pligt til at finde sig i møllegæsters færdsel over deres jord. Rester af dæmningen er synlige endnu.

326. STRIT MØLLEDÆMNING, LYNDERUP SOGN.

- 1525 1o8A-13. Sankt Hans Closters tjener: Per møller i Striitz mølle: 2o skl.
 161o G.2o7-1. Pergamentsk. Lynderupmølle, som Niels Jensen iboer: 1 tdr. mel.
 197o Dæmningen er der endnu, men kreaturerne adgang til dæmningen udjævner den, udtaler Kjeldsen, Nørreris.

327. RIND GADEHUSMØLLE - TØR STRIPMØLLE.

- 1664 MA. Rind gadehusmølle. Skylder ikke mel. Giver 2 daler i gammel skyld. Ny skyld er overstreget og kan ikke aflæses.
 1674 K.S. Christen Jensen i Stritmølle: 1 dreng, 1-1-1 i skat.
 1688 MA. 1 sqvatmølle med overfaldshjul. Dets vandløb er en liden rende, som løber gennem Rind by. Møllen kan kun male, når det er regnvej, og den har kun een kunde i Rind by at male for. Der findes ingen ager eller eng til bemeldte mølle. Laastrup kirkebog fortæller om møllens beboere:
 1723 Ved dåb var Niels Christensen i Stritmølle fadder.
 1728 Ved dåb bar Maren, Niels møllers hustru i Stripmølle, barnet.
 1743 Ved dåb bar Strit møllerens kone i Lynderup Sogn barn i Laastrup Kirke.

--- Een kunde kan ikke have født møllerfamilien igennem 6o år. Antagelig har mølleren også været håndværker eller daglejer, men bærer møllernavnet efter møllestedet.

- 1974 Bækken løber øst for byen. Da al jorden nu er opdyrket, kan kun stedkendte finde det sted, hvor møllen var placeret. Man kan vel også risikere at støde på stedet ved tilfældighedernes spil, for da begge møller er blevet kaldt Strip/Stritmøller (små møller), har jeg længet regnet dem for eet møllested.



Navndrup Mølle omkring år 1900.

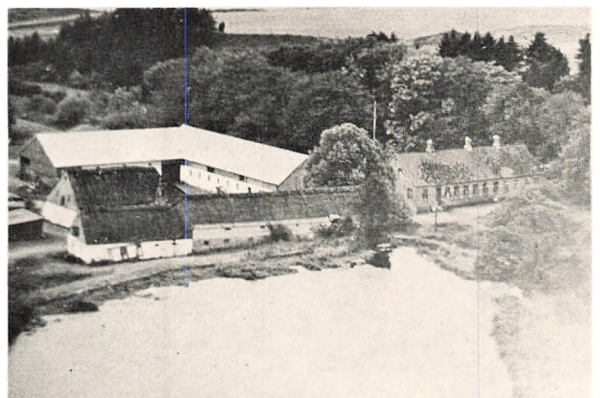

Torsdal Mølle.

FORDELING AF GANGTØJSTYPER MED STJERNHJUL PÅ DANSKE VANDMØLLER

NB: AREAS NOT YET SURVEYED. OMRÅDER, DER ENDNU IKKE ER UNDERSØGT.

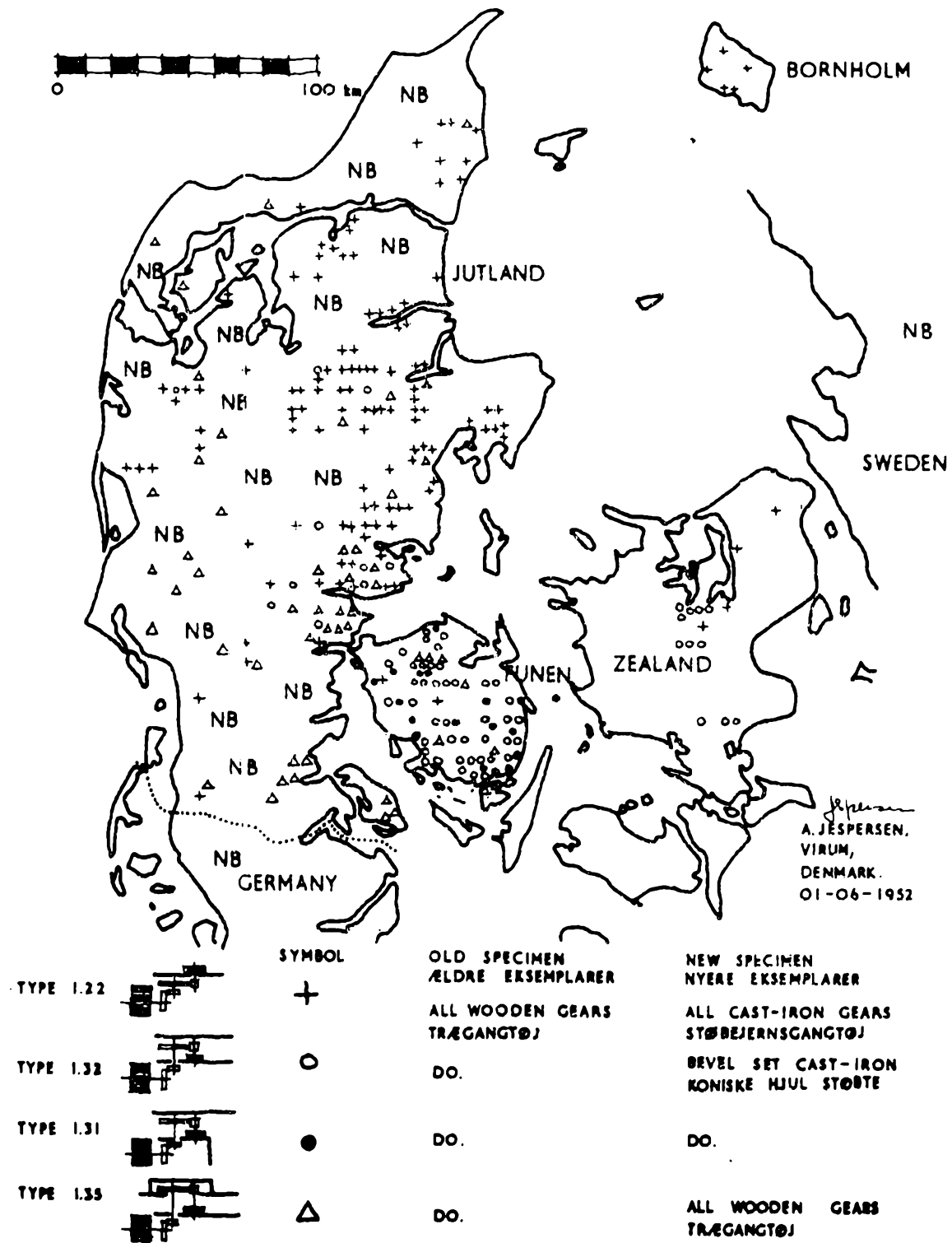

Nørlyng Herred.			Lensregnskaber	Kronens skøder	Kanc. brevøger	Pont d. Atlas	Viborg amts stednavne	Trap I	D. Brun: Land & Folk	Danske Møller	H. Pedersen: Danske Landbrug	Type	Antal hjul	Antal kværne	Vandhulets diameter	Sten diameter	Nævnt 1. gang	Turbine indlagt	Nedlagt	Nuværende anvendelse
Mølle nr.	Møllens navn	Sogn	ÆDA																	
401	Brunshåb-Åle	Asmild	x		x	x	x	x	x	6,9	U	1	1		1 3/4	1541	1821			Papfabrik
402	Sdr. Mølle	Asmild	x	x		x	x	x	x		U	1	1	6 1/4	2 1/2	1488				Trikotagef.
403	Subæk	Tapdrup		x		x	x	x	x	5,9	0	1	1	4 1/2	1 3/4	1653		1950		Landbrug
404	Vibæk	Tapdrup						x	x							1830		1925		Landbrug
405	Dollerup	Dollerup	x	x	x	x	x	x	x	6,8	0	1	1		2	1594	1851			Trikotagef.
406	Non	Dollerup	x	x	x	x	x	x	x	4,8	U		2		2 1/2	1175		1940		Dambrug
407	Bækkelund	Dollerup						x	x							1795		1947		
408	Ravnstrup	Ravnstrup	x	x		x	x	x	x		U	1	1		2 1/2	1461	1930			Savværk og Dambrug
409	Perriismølle	Ravnstrup														1499				
410	Kjølsen	Vorde	x		x	x		x	x		0	1	1	4	2	1612	1947			Korn og Foderstof
411	Sødal	Rødding														1750			cirka	1820
412	Ørregård	Fosbæk	x	x	x			x	x		0	1	1		1 1/2	1408			1920	Landbrug
413	Bollergård	Romlund													1 1/2	1683			cirka	1750
414	Ingstrup	Rødding				x	f	x	x	1,0	0	1	1		1 3/4	1581		1916		Landbrug
415	Meilgård	Rødding														1452	øde	1513		Landbrug
416	Løvel	Løvel	x					x	x	2,0	0	1	1		1 1/2	1610		1920		Landbrug
417	Kistrup	Løvel	x													1580	øde	1629		Landbrug
418	Pederstrup	Pederstrup	x	x	x					0,4	0					1452	øde	1640		Eng
419	Bigum	Bigum									0	1	1	4 1/4	1 3/4	1664	flyttet til		Tjele	1822
420	Nørmølle	Viborg	x					x			U	1	1		2	1492		1908		Landbrug
421	Loldrup	Loldrup														1499	flyttet	1620		- nu eng
422	Vintmølle	Viborg						x			U	1	1		2	1529				Gårdmølle
423	Kolbæk	Viborg														1683	øde			barkmølle

Nørlyng Herred.

Nr.	Møllens navn	År	<u>Ældste Afgifter</u>		<u>Matriklernes Mølleskyld</u>			
			Afgift	Nedsat før 1627	Nedsat før 1664	1664	1688	1844
401	Brunshåb - Åle	1541	24 byskp.		28 tdr.	14-0-0-0	6-6-0-0	2-3-0-0
402	Sdr. Mølle	1541	13 byskp.		26 byskp.	9-0-1-0	11-0-1-0	11-7-0-0
403	Subæk				8 tdr.	4-0-0-0	1-0-2-0	1-0-2-0
404	Vibæk							
405	Dollerup	1599	10 byskp.		8 tdr.	4-0-0-0	3-1-2-0	3-1-2-0
406	Non	1518	50 byskp.	32 tdr.	32 tdr.	16-0-0-0	14-7-0-0	8-4-0-0
407	Bækkelund							
408	Ravnstrup	?	30 byskp.	20 byskp.	16 tdr.	8-0-0-0	6-7-1-0	6-7-1-0
409	Perriis	1499						
410	Kjølsen	1625	20 byskp.	16 byskp.	16 byskp.	6-3-0-0	2-2-0-1	
411	Sødal							
412	Ørregård				9-5 tdr.	4-6-1-0	3-1-2-0	3-1-2-0
413	Bollergård						0-1-0-0	0-0-2- $\frac{1}{2}$
414	Ingstrup	1638	16 tdr.		16 tdr.	8-0-0-0	3-5-3-0	3-5-3-0
415	Meilgård	1531	øde					
416	Løvel	1625	52 V.skp.		52 V.skp.	3-2-2-3/4	1-4-3-0	1-4-3-0
417	Kistrup	1580	12 byskp.	8 byskp.	4 byskp.	1-4-0-0	øde	
418	Pederstrup				4 tdr.	4-0-0-0	1-0-2-0	øde
419	Bigum				6 byskp.	2-2-0-0	1-0-2-0	1822
420	Nørremølle	?	32 byskp.	20 byskp.		4-0-0-0	2-4-0-0	
421	Gl. Loldrup							
422	Vintmølle	1540	16 byskp.					
423	Kolbæk Stampemølle						øde 1683	

401. ALEMØLLE, NU BRUNSHAB/ASMIL SOGN.

- 1541 HLR.108A. Afgift, 24 byskp. mel og 1/2 tønde ål.
- 1551 Kanc.Brb. Landsdommer Axel Juel til Villestrup. Forleningsbrev på Ale Mølle. At bruge til Asmildkloster, som han selv har i værge.
- 1604 HLR. Givet Niels Stensen, boende i Almølle: 10 daler og 1 mark for en ny yder-og innerhjul til Nondmølle.
- 1664 MA. Fæster Mourits Clausen. Ejer, Asmildkloster.
- 1683 Markbog: Der har fra gammel tid været stampemølle, men Nond og Most Møller har for 3 år siden bygget stamper, og af den årsag har denne mølle kun ganske lidt at stampe, hvad vand og søgning angår.
- 1688 MA. Forrige fæster var Morten Pallesens enke. Nu er det Peder Jensen. Der er 1 underfaldshjul. Sten 1 7/8 al. Modelbog 1774 s.92. M. Pallesen: Afgift af stampemøllen, 3 mark.
- 1690 Asmild Kirkebog: Povel møllers barn døbt Karen. Båret af jomfru Lange.
- 1731 Asmild Kirkebog: Mette møllerkone dør, 84 år gammel. Hun har båret mange børn til dåb i sin tid.
- 1738 Asmild Kirkebog: Morten Lassen dør, 37 år gammel. Hans enke er Kirsten Marie Sørensdatte.
- 1739 Kirkebog 28/10: Jens Laursen viet til enken Kirsten Marie Sørensdatte.
- 1765 Kirkebog 24/6: Anne Jensdatte, Almølle trolovet med Niels Jensen, Kjærsholmsmølle.
- 1775 Kirkebog 28/10: 29/9 bliver Morten Mortensen viet til Anna Pedersdatte i Almølle.
- 1790 Kirkebog 28/10: 15/10 vies Morten Mortensen til Maren Laursdatte, Abye.
- 1792 Tapdrup Kirkebog: Karen Jensdatte bærer barn til dåb.
- 1803 B515C-8. Fæster, Morten Mortensens enke. Mølværk 330 dl. Stue-og mølhus 210 rdl.
- 1803 G.211-5. Fæster, Morten møllers enke. Afgift 15-2-13. Mølleskyld 6-3.
- 1809 Ejeren, H. Mühle Hoff går fallit, og Bertel Brun fra Fredericia køber Asmildkloster med Ale og Sønder Møller for 37.000 rdl. Han havde startet en klædefabrikation i Fredericia men manglede trækraft. Det skulle nu Ale Mølle afhjælpe.
- 1808 Carsten Jensen vies den 5/3 ved kongelig bevilling til Nicoline Skov fra Randrup. Han har bekostet så meget på møllen, at den i 1813 vurderes til 2720 rdl.
- 1810 Et forlig, der giver Carsten Jensen 180 rdl. i afståelse og 1000 rdl. for forbedringerne af møllen.
- 1812 kaldes stedet Brunshåb. Det begynder at valke klæde for Viborg tugt-og manufakturhus. Til dette formål brugte man urin, som opsamledes i Viborg. Byens beboere fremfører en klage over lugten fra de åbne vogne, hvorfor der påbydes natkørsel.
- 1818 Det udvidede valkeri bortforpagtes, og det forbydes at male korn på stedet.
- 1824 Samarbejdet med tugthuset ophører. Der er det år fremstillet 2292 al fint klæde og 13.200 al grov klæde.
- 1838 Stat.Tabelv.: 28.000 al klæde tilvirket.
- 1839 Dæmningen forhøjes, og der opføres et særskilt valkeværk.
- 1842 10/7 brænder den gamle fabriksbygning og et stråttækt sidehus. Brun søger om at få Silkeborg Mølle, men da Drewsen får den i stedet, køber han Sejlgård, hvor han bygger en stor dæmning, som imidlertid skrider ud. Hele denne affære koster ham mere, end han kunne have købt Skaber Mølle for. Den lå kun 3 km. borte og havde adgang til pramfart på både Nørreå og Gudenå. Ad Nørreå var der tilligemed ingen fald eller ålegårde i vejen.
- 1851 Vibæk, der var bygget i 1831 sælges til S. Vistoft, der grundlægger den første danske fabrikation af landbrugsmaskiner, både af jern og træ.
- 1877 Den første dampmaskine på 6 HK installeres. Den mekaniserede form for produktion slår igennem. Man har med 50 arbejdere og maskinerne samme produktion som ved tællingen i 1838, hvor man havde 200 arbejdere ansat. Nu er der opstillet håndvæve i arbejdshusene, så arbejderne kun skal

- hente råvarerne og aflevere det færdige produkt på fabrikken, hvor det valkes, tørres og pakkes.
- 1909 Hele fabrikken brænder den 21/5, og der opføres nye, moderne bygninger. Men det viste sig ikke at være let at komme ind på markedet igen efter pausen, så i
- 1911 må selskabet anmode om moratorium. Ved tvangsauktionen i
- 1913 den 28/7 sælges fabrikken til Søren Andersen, der straks sælger parceller og avlsgård fra. Han udlejer stuehuset til sagfører Jon Jonsen og ansætter Pedersen fra Sønder Mølle til at lede tekstilproduktionen.
- 1916 køber J. Schmidts papfabrik selve fabriksanlægget, men på grund af den 1. verdenskrig kunne man ikke skaffe de ønskede maskiner og fortsatte derfor fabrikationen, med de gamle maskiner og på samme måde som tidligere.
- 1920 sættes papfabrikationen i gang. Ved J. Schmidts død i 1926 er produktionen oppe på 13 ton pap om ugen.
- 1926 Hans søn O. Schmidt leder fabrikken og har en stor produktion af kunstlæder samt bagbeklædninger til radioapparater.
- 1956 påbegyndes fremstillingen af dysoplan, og i
- 1966 opføres en ny fabrik til denne varefremstilling på den anden side af vejen, hvor den største produktion sker.
- Litt.: D. Bruun: Barndoms- og ungdomsminder. FVA 1972. H. Worsøe: Træk af B. Historie.

402. SØNDER MØLLE, ASMILD SOGN.

- 1488 15/9 VAS. 1541 108A-54. 13 byskp. mel.
- 1617 A.L.Domsb. Anders Jørgensen er med til at hugge efter toldereren i Mathiasgade.
- 1664 MA. Gammel skyld, 26 byskp. mel og 1 fjerding ål. Fæster, Anders Pedersen.
- 1674 KS. 1 karl og 1 pige. Fæster, Peder Sørensen.
- 1683 Markbog 1413: Fæster, Peder Sørensen. Drives af tvende underfaldshjul på 6 1/4 al. Sten 2 1/4 al. Sandflugt stopper åløb og ruse, så der ingen ål fanges. Den ene qværn holder fra påske til Michelsdag. Ålekisten: 4 skp. hartkorn i afgift.
- 1699 Kirkebog: 23/11 bliver Peder møller begravet, 62 år gammel.
- 1701 Kirkebog: Laurits møller. 1722 Erik møller.
- 1746 Vejrum Kirkebog: 8/6 bliver Peder Mortensen viet til Oue Kirstine Pedersdatter af Vejrum.
- 1768 Kirkebog: 11/9 begravnes Oue Pedersdatter. I 1769 begravnes Peder Mortensen af Sønder Mølle.
- 1769 B.44-103. Christen Pedersen afstår fæstet til Hans Pedersen mod aftægt og gifter sig med Christen Pedersens søsterdatter, Johanne Nielsdatter.
- 1796 B.44-122. Arveafkald efter Christen Pedersen.
- 1800 B515C-8. Mølværk 705 dl. 2 kværne, 2 hjul med underfaldsvand.
- 1804 G.211-1. Afslag for Viborg Viermøllens opbygning.
- 1807 B.44-102- Fæster, Hans Pedersen. 20 tdr. rugmel.
Kirkebog: Hans Pedersen begravet den 20/12.
- 1834 Folkt.1844Ma. Beboes af Søren Vistoft, som i 1851 køber Vibæk Mølle.
- 1846 Brun får tilladelse til at bygge en vejrmølle ved Sønder Mølle. En tid er møllen benmelsfabrik. Senere ombygges den til tekstilfabrik.
- 1971 Produktionen er flyttet til Århus. Bygningerne ligger stadig på samme sted og er velholdte.

403. SUEBÆK MØLLE, TAPDRUP SOGN.

- 1653 Kr.Sk. Skovsgård køber 7 gårde, 9 huse og Sulbæk Mølle.
- 1664 MA. Gammel skyld 8 tdr. mel. 4 tdr. hartkorn. Fæster, Christen Jensen.
- 1674 KS. Fæster, Christen Jensen. 1675 Anna Larsdatter.
- 1683 Markb.1413. En sqvatmølle med overfaldshjul 4 1/2 al. Sten 1 1/16 al. Kan kun male 2-3 timer daglig. Fæster, Anders Jensen.
- 1688 Kirkebog: Kirsten møllers uægte barn døbes Else. Kirsten er datter af

møllerkonen i Subæk Mølle. Barnets far er en karl sydfra ved navn Niels Christensen.

- 1689 Kirkebog: 17/1 begravnes Anders møllers hustru, Anna Lasdatter. Hun gifter sig igen.
- 1690 Kirkebog: Anders møllers søn døbes Jens.
- 1716 Kirkebog: 10/5 begravnes Anders Jensen Krog, 81 år gammel.
- 1728 Kirkebog dåb: Anne Marie Lauritsdatter møllerkone i Subæk Mølle.
- 1731 Kirkebog: Jens møllers mor begravnes, 68 år gammel.
- 1747 Kirkebog: Jens møllers hustru Dorte begravnes.
- 1763 Kirkebog: møller Peder Ditlefsen trolovet med Maren Christensdatter.
- 1767 Kirkebog: Peder Ditlefsens søn døbes Dithlef. Han konfirmeres i 1785 i Tapdrup.
- 1796 Kirkebog: 5/2 begravnes Peder Ditlefsens hustru, 60 år gammel.
- 1798 Kirkebog: 20/4 vies Peder Ditlefsen til Johanne Thomasdatter af Overlund
- 1787 B.4.D.-47 Top.Indberetning: Suebæk mølværk har længe været øde og ubrugelig.
- 1815 B515A-11. Sulbæk møllested. Ingen mølleværk nævnt.
- 1850 B46-262. Skifte efter Mariane Christensdatter den 31/4 til en datter.
- 1854 B515C-8. Peder Mouritsen: Fabriksbygning 1500 rd1.
- 1920 købes mølleakselen fra Fiskbæk mølle, som er blevet nedlagt.
- 1970 Har malet efter 1945. Grynsorteren er nu på Hjerl Hede. Mølleakselen er solgt til en murer, som lavede en svingtrappe ud af den, fordi den var lavet af træsorten pitspine i stedet for almindeligt egetræ.

404. VIBÆK MØLLE, TAPDRUP SOGN.

- 1831 opføres møllen af Bruun til valkeri. Murene, der er 16 tommer tykke, er bygget af munkesten fra Viborgs storhedstid. Se D. Bruun: Barndom og ungdom i Viborg.
- 1851 sælger Bruun møllen til Vistoft, som havde Sønder Mølle. Han skabte her Danmarks første fabrikation af landbrugsmaskiner, både af jern og træ. f.eks. resemaskiner. Gamle smed Holm i Overlund har fortalt mig, at mens han var ansat der, var der ialt ansat 28 mand. Samtidig malede man krydderier til Viborgs købmænd. Der stod en lang række peberkværne. Hver sort havde sin kværn. Kanel, peber, sennep o.s.v. De mænd, der passede kværnene hostede og nøs altid af det stærke, fine støv fra kværnene. En tid blev den benyttet som fattiggård for Asmild/Tapdrup kommune. Fårupbanen blev møllens endeligt, for dæmningen blev lagt gennem mølledammen, så året 1925 blev møllens sidste.
- 1971 Banen fik kortere levetid end møllen. Nu er den nedlagt og blevet til en gangsti med en skøn udsigt over møllebygningen og Nørreådalene.

405. DOLLERUP MØLLE, DOLLERUP SOGN.

- 1587 J. Skram opfører møllen. Det er sjældent, at en mølle kan så fast dateres.
- 1594 Kanc.Br.13/6. Missiver til Henrik Belov: Da kongen har bragt i erfaring, at den nye mølle, kaldet Dollerup Mølle, som er opsat i J. Skrams tid, tæt op af Nørd Mølle, er den til megen trængsel, og den kan ikke holdes ved magt med den landgilde, der svares af den, og at Dollerup Mølle belejligen kunne sættes udenfor Hald Slot, skal han med det allerførste lade Dollerup Mølle nedbryde på egen bekostning, som han har tilbudt, lade den flytte hen udenfor Hald Slot, på det sted, hvor den bedst kan sættes, så den haver vand nok. Det var en kongelig ordre, men møllen ligger der endnu.
- 1599 HLR. Fæster Claus Nielsen, 10 byskp. mel af den i 1587 opførte mølle.
- 1610 HL.xskat. Claus Nielsen. Uden avl.
- 1637 HL.xskat. Claus Nielsen. Tingsvidne, at møllen straks efter Valborgdag ved ulykkelig tilfald er ganske afbrændt og er endnu ganske øde, så den fattige gamle mand, Claus Nielsen kan ingen skat svare.
- 1648 HLJ. Ingen fæster. 8 tdr. mel. Afkortes 3 tdr.
- 1651 HL.xskat. Mourits Clausen (en søn?).

- 1657 HL.xskat. Steffen møller.
 1664 MA. Gammel skyld 8 tdr. mel. 4 tdr. hartkorn. Fæster, Anders Mortensen.
 1664 G.215-1. 25/10 skøde til de Lima, jøderne på Hald.
 1688 MA. Fæster, Anders Mortensen. Kan male både sommer og vinter. Det var et sjældent skuldmål. Men stenen er kun 4 tommer tyk, så den kan kun male 2 tdr. daglig. Øst for møllen ligger en liden egeskov, som møllen undertiden nyder tilladelse til at hente tømmer i til reparationer af møllen.
 1695 Almind Kirkebog: Mogens møllers hustru Else i Dollerup Mølle bar barnet.
 1719 B.24-674. Fæster Jens Pedersen. 10 tdr. mel.
 1741 G.215-1. Fæster, Peder Jensen.
 1745 Vroe-Resen Kirkebog: Høgild Mølle. Døb. Niels Jensen og Inger Christiansdatter, Dollerup.
 1750 Jyd.Saml.4R.6B.s.358.16-12. Schinkel holder syn på Dollerup Mølle og finder mangler for 106 rdl.
 1752 Den 22/2 dømmes Niels Jensen til at have sit fæste forbrudt.
 1793 G.215-3. Peder Madsen Sommer afstår for alder og skrøbelighed fæstet til sin søn, Peder Pedersen. Det skete den 5/6.
 1800 B515C-8. Fæster, Peder Pedersen. Mølhus med værk 400 dl.
 1845 B515C-8. Mølhus med værk 300 dl.
 1851 Indrettet til trikotagefabrik. Men blev dog ved med at male så længe, at C.J. Mortensen, som er født i 1903, kan huske, at der blev malet i møllen.
 1971 Der har været liv i fabrikken, imens "Asani" i Viborg lejede og benyttede den, imens firmaet byggede en ny bygning i Viborg efter en brand.

406. BÆKKELUND MØLLE, DOLLERUP SOGN.

- 1750 G.215-1. Stampemøllen svarer 30 dl. Etatsråd Dysse.
 1779 G.215-4. 16/7 skifte efter Baltzer Reinal, mahler af profesjon.
 1795 G.215-9. Feldbereder af Viborg, Peder Handbergs fæsterevers af 14/5: Nyder 20 tylter enebærris. Årlig fæste 15 dl. Af kakkelovn 4 mark.
 1850 G.215.1. Auktionsbetingelser (trykte): Beklund stampemøl og jordlod.
 1851 B515C-22. Stampehus i nord 300 kvadrat al. 1000 rdl.
 1947 Benyttet som savværk. Det store uvejr dette år skyllede både Dollerup savværk og dæmningen bort. Dæmningen blev sat igen og dammen fik klart vand, men møllen og savværket blev ikke genopbygget.

407. NOND MØLLE, DOLLERUP SOGN.

- 1175 9/10 Bartholins datering: Bisp Niels skænker Asmildklosters nonner en skov og en mølle. Datoen er noget flydende, da man i 1259 i Viborg også havde en bisp Niels (se FVA 1950 s.28). Nond Mølle betyder nonnernes mølle. I Odense har man det tilsvarende: Munke Mølle.
 1516 Dipl.Vi. Brudstykke af bispens jordebog: Nond, mølleskyld: 50 byskp. mel og 3 mark åleskyld.
 1617 HLR. 33 daler for en møllesten til Niels Jacobsen, borger og rådmand i Viborg.
 1629 givet bemeldte Søfren Frost for en 10 spand bred møllesten: 26½ daler.
 1662 B46C-1. Stefen Nielsen, Nond Mølle, Boel Jensdatter og Christen Sørensen tog, det år svensken kom, en hat til en brændevinskedel. Jesper Jørgensen i Sønder Mølle vidner, at den er 5 sletdaler værd.
 1664 Stephen Nielsen har selv bekostet en ny møllesten og andet inventar, og bliver derved fri for at betale afgift i et år.
 1688 MA. 2 qværne med underfaldsvand. Sten 2 1/2 al. 1 stampemølle, der kun har været lidt brugt, og ikke agtes brugt mere.
 1688 søges og fås tilladelse til at bruge stampemøllen.
 1541 108A. Afgift, 40 byskp. mel. Ejer, Hald.
 1544 108A. Afgift, 16 pund mel. Ejer, Hald.
 1599 HL.Jb. Fæster, Peder Christensen. Ejer, Hald. Afgift, 32 tdr. mel.
 1603 HL.Jb. Fæster, Søren Nielsen. Ejer, Hald. Afgift, 32 tdr. mel.
 1610 HL.xskat. Søren Møller. Uden avl.
 1646 HL.Jb. Fæster Steffen Nielsen. Afgift, 32 tdr. mel. Afslag til 12 tdr. mel.

- 1664 MA. Fæster, Stepfen Nielsen. Gammel skyld, 32 tdr. mel. 16 tdr. hartkorn i mølleskyld.
- 1688 MA. Fæster, Poul Jensen. Mølleskyld 14-7. 2 skp. af stampen.
- 1695 Almind Kirkebog: Poul Jensens hustru, Maren Thomasdatter.
- 1705 Almind Kirkebog: Hans Pedersens hustru bar barnet.
- 1719 B.24-674.s.109. Fæster, Hans Pedersen. 30 tdr. mel. 1/4 tdr. ål.
- 1741 G.215-1. Før Hans Pedersen. Nu Hans Nicolaj.
- 1744 Xskat. Enken Christence Johansdatter, o rdl.
- 1744 G.215-1. Nond Mølle er fæsteledig og benyttes af ejeren.
- 1759 B.44-103.s.254. Fæstebrev fra Hald til Anders Nielsen, murermester af Meising.
- 1785 Halvpart af ålekisten og to dages fiskeri på Hald Sø med Halds båd og redskaber.
- 1799 B44-122. 8/10 har Christen Jacobsen, Nond Mølle udlånt 250 rdl.
- 1809 12/2 begraves Nond Møllens tjenestekarl Niels Iversen. Han er druknet i mølleåen.
- 1820 Hr. Jacob Agerskovs hustru, Birgitte (se FVA.1951.s.133-37).
- 1844 MA. Ejer, Rosborg, Hald. Fæster, Købmand Guldberg, Viborg.
- 1856 Guldberg køber møllen for 6000 rdl. Møllen har indtil da hørt til Hald.
- 1884 Møller Laursen forpagter møllen for 1640 rdl. årligt. Til forpagtningen hører også 50 tdr. land jord, hvoraf kun de 15 tdr. land jord dyrkes.
- 1800 B515C-8. Stuehus med mølværk 1000 dl. Stampehus med værk 150 dl. og Køllehuset 200 dl.
- 1813 B515C-8. Stuehus med mølværk 1600 dl. Stampehus med værk 240 dl. og Køllehuset 320 dl.
- 1831 B515C-8. Stuehus med mølværk 1400 dl. Stampehus og Køllehus ikke vurderet.
- 1845 B515C-8. Stuehus med mølværk 1800 dl. Stampehus og Køllehus ikke vurderet.
- 1940 Møllen ophører med at male, og i 1945 skilles møllen igen fra Hald.
- 1970 Der er nu stort dambrug ved møllestrømmen. Efter Marius Baggers geologiske undersøgelser er vandstanden hævet med cirka 1 1/2 meter i Hald Sø. Trær på lavt vand kan ved en "kulstof 14 undersøgelse" angive det rette tidspunkt. 1 1/2 meter var det fald, Nond Mølle havde at arbejde med.

408. RAVNSTRUP MØLLE, RAVNSTRUP SOGN.

- 1461 Dipl.Vi.nr.62. 14/8 vidner bisp Knud, at Viborg Domkirke og kapitlet har lavshævd på gods i Ranstrup og møllen.
- 1515 stadfæstet af kong Kristian.
- 1610 HL.xskat. Peder Christensen er møller uden avl. Øde gods.
- 1612 C.-253. 20 byskp. mel. Xskat: Jens møller: øde.
- 1618 HL.xskat. 2/10 tingsvidne, at Søren møller er kommen til Ravnstrup Mølle, som var ganske øde. Han kan ikke svare skat.
- 1621 B.24-55.s.621. Svend Hansens skyld er nedsat til 10 byskp. mel.
- 1623 HL.xskat. 2/10 tingsvidne, at Søren møller er kommen til Ravnstrup Mølle og har ringe brug.
- 1626 HL.xskat. Bertel møller. 1633: Christen. 1637: Laust. 1641: Jens. 1656: Michel Johansen.
- 1631 C2-253. Gav tilforn 30 byskp. mel. Er for lang tid siden nedsat til 20 byskp. mel. Er bygfældig på hussted, sten og fiell.
- 1642 108B-Vib.Domkap.Jb. 20 byskp. mel. Ingen fæster er nævnt. Tilhører Løvel præbende, som Verner Parsberg, Sødal har i forpagtning.
- 1664 MA. Fæster, Rasmus Johansen. Ejer, Verner Parsberg. Gammel skyld, 20 byskp. mel = 8 tdr. hartkorn.
- 1665 Kr.Sk. til Birgitte Ladebur på Ravnstrup Mølle af domkapitlet.
- 1667 B24-639. Eva von Bülow sælger part i møllen til Johan Wulf, kongens brøgerskriver.
- 1688 MA. Fæster, Rasmus Johansen. Ejer, J. Simonsen, Sødal. 1 underfaldsqværn. Sten 2 3/8 al bred. Af naturen et godt vandløb, men der er 12 møller mere om søgningen.
- 1698 C2-90. Møller Christen Rasmussen køber 3 små agre af domkirken.

- 1706 Kirkebog: Den 28/3 bliver Maren Mogensdatter fra Ravnstrup Mølle døbt.
Hun dør den 28/10 1764.
- 1710 B.4.A.87. Skifte i Sødal. Fæster Mogens Mogensen. Mølværk passabel. Skyld, 11 tdr. mel.
- 1725 B.3.B-67. Skifte efter Winther, Sødal. Ingen fæster nævnt. Bygning, nogenlunde på 8 fags hus. Mølværket er noget slet. Den ene kværn maler ben, men er næsten ubrugelig. Ingen restance. 20 rdl. pr. tdr. hartkorn = 138 rdl. Jy.Saml.8.bind s.104. Peder Lund havde talt for Winther, så han får Ravnstrup Mølle i fæste. Rosborg har købt Mønsted øde møllested af kongen, har opbygget den og sat sin broder Niels, kaldet klinsmed, ind på møllen. Han bliver imidlertid drikkebroder med Peder Lund, og i en rus sælger Niels Rosborg Mønsted Mølle til Lund, uagtet, at det er hans broders gods. Hans Rosborg kunne ikke omstøde handelen, men Peder Lund kørte land og rige rundt og solgte kalk sammen med en masse fremmede kvinder, og imens forfaldt møllen. Peder Lund havde straks sat Niels kleinsmed ud, da han overtog møllen. Nu blev han selv sat ud af Hans Rosborg og måtte søge ly hos sin datter Magdalene i Ravnstrup Mølle. Havde Peder Lund ikke fået hjælp af studenten Mathias Bruun, som blev Hans Rosborg en hård modstander, havde han aldrig klaret sig.
- 1736 Møller Peder Lunds hustru, Inger Christensdatter.
- 1751 Kirkebog: Møller Niels Pedersens søn, født i Ravnstrup Mølle, døbes Peder.
- 1783 B24-708.512. Selvejer Niels Pedersen overdrager møllen med stampeværk til sin søn Peder Nielsen for 800 rdl.
Ifølge Vorde Kirkebog vies Peder Nielsen, Ravnstrup Mølle til Beeta Christine Madsdatter.
- 1788 B.3B-69. 31/12 skifte efter selvejer Niels Pedersen. Hans enke er Inger Catrine Pedersdatter. Niels Pedersen er født i Gårdsdal i 1715, siger Ravnstrup Kirkebog.
- 1794 B44-58. Bradtak. hos Peder Nielsen. Stuehus 7 fag, 17 1/2 al lang, 4 3/4 høj. Egebindingsværk, stråtag, murede vægge af brændte sten. En vinkelbygning på 3 fag med mølværk 340 dl. På modsat side 4 fag, hvori findes et stampeværk med 4 hamre og en kobbergrubekedel, ansat til 100 dl. Brandredskaber bestod af: 2 brandhager, 4 spande, 1 stige og en kobberhåndsprøjte, ialt 1100 rdl.
- 1826 29/10. Niels Jørgen Christiansen af Krosgård Mølle trolovet med Karen Pedersdatter af Ravnstrup Mølle, som de skal overtage. Ifølge Ravnstrup Kirkebog er han 22, hun 21 år.
- 1831 dør Peder Nielsen, og den 28/4 1833 dør Karen Pedersdatter, 27 år gammel.
- 1844 MA nr.7. Møllenskyld 6-7-1-0. Hartkorn 0-1-3-2 3/4. Ejer, Niels Christiansen.
- 1935 skiftes underfaldshjulet ud med en 20 HK turbine og benyttes herefter som savværk.
- 1972 er her stort dambrug og fabrik for dambrugsartikler, ligesom der forhandles foder til dambrug.

409. PERRIIS MØLLE, RAVNSTRUP SOGN.

- 1499 Dipl.Vi.11/5 nr. 154. Ved skelridningen om Viborg er den eneste gang møllen er nævnt. Den har antagelig ligget, hvor det nye dambrug ligger nu, da disse ofte har placeret sig ved gamle møllesteders fald.

410. KJØLSEN MØLLE, VORDE SOGN.

- 1612 HL.xskat. Søren Torstensen. Halv skat, uden avl.
- 1625 C.2-252.D.Jb. Tomes Maltesen, 20 byskp. mel. Ejer, Latinskolen.
- 1632 HL.xskat. Jens Pedersen. Med avl.
- 1642 108A-75. Fæster, Christen Jacobsen.
- 1642 108B-75. Thomas Maltesens boel er lagt til møllen.
- 1664 MA. Gammel skyld, 16 byskp. mel. Møllenskyld, 6-3-0-2 1/2. Fæster, Christen Jensen.
- 1688 MA. Overfald. Sten 2 al. Hjul 4 al. Fæster, Christen Jensen.

- 1690 C2-99. 10 byskp. mel. Kilder til skifter: B.4-125 mensal og rektoratets gods, C.634-94.
- 1705 Kirkebog: Niels møllers barn begravet.
- 1711 Kirkebog: Niels møllers hustru begravet, 56 år gammel.
- 1724 Kirkebog: Møller Niels Jacobsen begravet, 68 år gammel.
- 1757 Kirkebog: Jens Lauritsens hustru, Kierstine Gustavsdatter, begravet.
- 1758 (se også mølle nr. 408). Fæster Mads Christensen. Hans hustru var Anna Nielsdatter. De havde børnene Kiold og Birthe.
- 1769 Kirkebog: Mads Christensen begravet. Han døde den 6/12. Hans enke, Anna Nielsdatter vies til Poul Hansen.
- 1782 Kirkebog: Anna Nielsdatter begravet. Poul Hansen vies til Anna Kioldsdatter.
- 1782 Kirkebog: Poul Hansen begravet, 77 år gammel. Anna Kioldsdatter begravet i 1787, 66 år gammel.
- 1797 Kirkebog: Niels Nustrups hustru, Christiane Josephsdatter, begravet.
- 1789 Kirkebog: Møller Jens Hansen vies til Maren Jørgensdatter den 18/10.
- 1841 Kirkebog: Sognefoged Christen Madsens hustru, Karen Hansdatter, begravet.
- 1844 MA nr. 21 Fæster, sognefoged Christen Madsen, som har haft fæstet siden 1835 (C.634-92). Ejer, Latinskolen.
- 1857 Latinskolen og seminariefonden sælger møllen.
- 1802 B515C-8. Mølløværk 150 dl. Niels Lustrup/Frederik Christensen Holm.
- 1866 B515C-22. W.J.C. Holm. Stue- og mølhus 412 kvadratalen, 1620 dl. Mølværk 800 dl. Lade i nord 240 dl. Stald i øst 440 dl. Viermølle 4500 dl., 362 kvadratalen.

411. SØDAL VEJRMØLLE, RØDDING SOGN.

- 1760 X272-2. Brandforsikret for 100 rdl. Er afsat på videnskabernes selskabskort i 1780.
- 1796 B44-58. Brandtakseret og forsikret for 500 rdl.
- 1813 B515C-8. Brandforsikret for 800 rdl.
Det er en gåde, hvordan den er blevet opført. Det menes, at byggeriet kun har kunnet gennemføres, fordi der var en herremand, som stod bag. Møllen er iøvrigt vist som en stubmølle.

411. SØDAL SKOVMØLLE, RØDDING SOGN.

I skoven ligger en dæmning, som af Jens Chr. Nielsen, Vrå, kaldes for mølledæmningen, men der er ikke fundet skriftlige oplysninger om den.

412. ØRREGARDS eller FISKBÆKS MØLLE, FISKBÆK SOGN.

- 1284 (Skiveb. 8-1916, S. Akjær): Erik Plovpennings døtre gør arvekrav på jord i Fjends Herred. Da en del af Knud den Helliges flåde samledes ved Fiskbæk i 1086, er det nærliggende at tro, at det er gammel kongejord.
- 1408 Molbech & N. Pedersen, Udvalgte diplomer nr. 216: Afståelsesbrev til Dronning Margrete fra Niels Mikkelsen, Næssum (det senere Østergård) og hans morbror Niels Kaas, Tårupgård. De har brudt kirkefreden ved Kobberup Kirke og 2 dage senere tingfreden ved Fjends Herredsting, så de må afstå noget forhenværende krongods, som Dronning Margrete har opdaget, at de sidder inde med. Blandt dette gods er 11 gårde i Fiskbæk. Een af dem er Ørregård. (Skiveb. 30.1938) Provst Brandt: 26/4 1517 dør Niels Clemmensen. Han begynder som skriver, herredsfoged, lensmand over Ålborghus og pengeudlåner. Ved sin død var han ejer af Avnsbjerg samt en række besiddelser i Vest- og Nordjylland. Han var desuden adlet af Kong Hans. Sønnen Rasmus Clemmensen overtager arven, hvorefter hans adelsbrev drages i tvivl. Efter en række processer fradømmes han det meste af arven. Tyge Krabbe får det, men kun som afgiftsfri len på livstid. A. Heise mener, at Christian den 2. har fundet det gamle brev fra 1408, men ikke vil aflevere det. Brandt mener, at det er den lille tue, der kommer til at vælte kongen af tronen. Tyge Krabbe havde været kongens bedste mand ved felttogene i Sverige, men fra den dag var han en hård og uforsonlig fjende af Christian den 2. Ørregård kommer til at høre under

Viborg Domkirke. I 1546 er Morten Mouritsen, Ørregård tingsvidne ifølge Dipl.Vi.nr.322.

- 1567 Kanc.Br. 21/7 begærer Karen Krabbe, Ørregård i mageskifte.
1578 Kr.Sk. Det bliver datteren, Ingeborg Skeel (ved mageskifte Vinderslevgård og Voergård i Vensyssel), der får gården. Kapitlet (Domkirken) får 2 gårde i Fly som erstatning.
1610 HL.xskat. Fæster, Las Christensen. Uden avl.
1614 Kr.Sk. 1/6 til Mogens Kaas, Støvringgård. En gård udlagt i stedet for Fiskbæk Mølle, hvilket kongen ikke vel modtage.
1618 HL.xskat. Tingsvidne, at Jens Torstensen i Fiskbæk Mølle er forarmet og fri.
1639 HL.xskat. 12/10 tingsvidne, at Peder Hansen Riber er ulovligen borttrømt i forrige uge ved nattetide med kongelig Majestæts skat, som han forrige Michelsdag skulle aflevere.
1664 MA. Zidse Bodilsdatter. Ejer, Tårupgård. Gammel skyld 9-5 mel. Ny 4-6-1-o.
1683 MA. Markbog 1406. 1 overfaldskværn. Sten 1 1/2 al. Kan male 4 tdr. korn i døgnen. Har temmelig god søgning. Fæster, Christen Villadsen.
1690 C2-100. Beregnet maling af 60 1/2 tdr. hartkorn.
1721 G.200-3.s.16. Lauge Laugesen tilfæstet denne gårdmølle, som var øde og meget brøstfædig. Årlig afgift: 10 rdl. og 4 skl. 8-2 tdr. hartkorn til gården.
1766 G.200-1. Lauge Laugesen. Boet har minusformue efter 45 års arbejde. Hans hustru var Inger Mehl.
1783 bruges 415 dl. til reparation, hvilket ses af brandt.
1793 B.44-58. Tækket med strå. Lerklinede vægge med eg-og fyrstolper, 6 fag = 15 al. 3 fag til maleværket. 2 til kammer. 1 til gæstestald. Mølværk i god stand 300 dl.
1844 Ejer, Th. Rønning. Fæster, forpagter Slits.
1848 Skøde til A. Thisted.
1920 Mølledammen går over sine bredder og skyller dæmningen, der også fungerer som kommunevej, bort. Akselen fra møllen kom senere til Subæk Mølle.
1970 Møllehuset ligger endnu. Vandet føres under den genetablerede vej og lige ud i Hjarbæk Fjord.

413. BOLLERGÅRDS MØLLE, ROMLUND SOGN.

- 1525 108A-13. Jep Fris i Boller. Mester Anders Skovgårds tjener.
1625 C.2-252. Fæster Oluf Byrgesen. Ejer, Domkirken.
1642 Ra. Ejer, Domkirken.
1664 MA. Fæster, Oluf Olufsen. Ejer, Jørgen Rosenkrantz.
1688 MA. Ejer, Oluf Olufsen. 1 vejrmølle til gården. Sten 1 1/2 al. Kun til eget brug.
1707 Oluf Olufsen dør. Hans enke er Mette Pedersdatter (B.3.B-67.s.184b.26/3).
1707 Gråbrødre Kirkebog: 4/12 bliver Peder Olufsen, Boller, viet til Karen Jensdatter, Nybro.
1758 B.13-30. 30/12. Den øde Viermølle.
1844 MA. Ejer, sognefoged Christensen. Halvdelen af mølleskylden fra 1688. Trap 1: Boller var fordum en herregård, som i år 1600 tilhørte adelsmand Niels Thommesen. Han og hans hustru, Karen Krag, er begravet i Romlund Kirke.

414. INGSTRUP MØLLE, RØDDING SOGN.

- 1581 G.219-46 12/9. I Tjeles arkiv findes dokumentet med nedenstående ordlyd bevaret: Lader erlig og velbyrdige frue Kirsten, saligh Erik Kaases setthe udi aldt retthe imod den tiltal som erlig og velbyrdige frue Anne Rosenkrandzs foudet haffuer til hendes tjener Jens møller i Ingstrup for støffiningh som de mente handt skulle støfue udi Deres hosbonds tienes gaard wide endt af gamell tiid skedt er: At efterdi disse er indsat efter konegns befalingh paa guode mendt om forskreffne støffiningh og andre javinhler om Ingstrup mølle dam: Om findes tiener bør lide maagen tiiltall

førendt de guode mendt som dertil paa begii siider tiilbestøffunet er komet deroffuer og fuldtgiøre kongens befalingh.

--- Meningen er, at møller og bønder blev frikendt for den dæmning, de kun har lavet på kongens befaling.

191o Opstemningsretten sælges.

194o Nationalmuseet graver i den gamle mølledam og finder understen på ca. 85 cm. med et hul på ca. 20 cm, samt rester af egestolpe. Af vandhjulet finder man ingen rester, men man finder en del potteskår. Gudmund Hät daterer møllen til 1300-1400 år, hvilket er den ældste kundemølle, han til nu har fundet. Dette blev sagt til møllens ejer, men på grund af den 2. verdenskrigs udbrud blev fundet aldrig offentliggjort. Det ovennævnte brev er sikkert skrevet, da møllen blev forandret fra sqvatmølle til overfaldsmølle. For at få tilstrækkelig fald på vandet, er der lagt en dæmning længere nede ad vandløbet, og det har fået de andre lodsejere til at fare i blækhuset. I ca. 100 år førte man proces om nogle magre engstykker, hvilket kostede mere end selv engenes købsværdi. Det kan findes i Jy.Saml. Bind 1-2.1.R. G.219-46.

1584 G.219-46. Jens Michelsen i Ingstrup. 1 stk. eng i møldam.

1606 G.219-46. Møller Niels Pedersen har en halvgård i Sønder Lyng Herred.

1607 Jy.Saml.1.R.2.B.s.341: Erik Kaases enke rejser sag mod mølleren for at være dragen af møllen før hans tid var og ladet den vordeløs. (Det betyder, at mølleren var løbet sin vej og ladet møllen stå ubeskyttet).

161o Xskat.Dr.Bor.L.R. Ingen avl. Fæster, Christen møller.

1611 Xskat.Dr.Bor.L.R. Ingstrup og Kokholm er opførte under Foulum Sogn.

1617 G.219-46. Afgift af Ingstrup Mølle: 7-1/2-1-0 mel.

163o Drb.L.xskat. Rasmus Christensen, halv skat.

1664 MA. Fæster, Hans Thammesen. Ejer, Mette Kaas, Himmestrup.

1683 Markboq. Fæster, Jens Sørensen. Ejer, Mette Kaas. Overfald. Sten 1 3/4 al.

1717 G.228-1. Fæster, Jens Sørensen. Hans hustru, Karen Jørgensdatter dør i 1736, 76 år gammel.

1754 Kirkebog: Møller Søren Jensen død, 60 år gammel. Hans enke, Kirstine Pedersdatter afstår fæstet til sønnen Jens Sørensen, som vies til Dorethe Knudsdatter. Kirstine Pedersdatter dør i 1765.

179o Peder Mørup kom til møllen som fæster. Hans slægt blev ved møllen til 1972.

180o B515C-8. Mølværk med 3 kværne, 1300 dl. Hele gården 1950 dl.

1807 B.24.126.Skøde til Peder Mørup på møllen den 12/2 for 2100 rd1., efter i 300 år at have tilhørt Himmestrup.

1809 Himmestrups ejer forsikrer i et brev Peder Mørup, at stemmeværket ved Vandsø vil blive bevaret. Brevet er i privat eje i slægten Mørup.

1844 MA. nr. 5. Ejer, Peder Mørup. Mølleskyld 3-5-3-0. Hartkorn 1-2-3-2 3/4.

1865 Det solide stuehus med skifertag bygges, og det vidner om den velstand, der var tilstede i møllen. Til arbejdet lånte mølleren nogle penge af Krogs-gård-mølleren, men dog kun for en kort tid. Så byggedes vejrmøllen af 65.000 mursten, lavet på eget teglværk. Selve møllen er desværre sprængt bort. Kun guderne ved, hvorfor. Hvis murene var blevet beskyttet mod vand og frost, var den i dag et andet Koldingshusmonument.

191o Mølleren sælger opstemningsretten til Ingstrups lodsejere og bygger en ejendom på hedelodden til en søn for sin part. Han havde jo vejrmøllen som trækraft.

1971 Slægten Mørup sælger det sidste af mølledammene, som nu anvendes til dambrug. Foran stuehuset står de svære granitsten, der stod i en rundkreds om vejrmøllen. De blev brugt til at fæstne kæden fra krøiværket i, indtil møllen fik selvkrøier.

415. MEILGÅRD MØLLESTED, RØDDING SOGN.

1484 Jy.Saml. 1.R.2.B. Brev stadfæstes af kongen i 1531.

Laugheft brev til Erik Mogensen på 3 gårde og et øde møllstedt søndhen wantz sø, som Ebbe Mogensen Galt på Tyrrestrup førhen ejede. Han var

Erik Mogensens far.

1969 11/12 fortæller Viborg Stifts Folkeblad, at en stor, rund fordybning i mar-
ken kaldes "æ mølpyt". Ejeren fortæller, at der ved vejen syd for Vandsø,
hvor Meilgård tidligere har ligget, findes murbrokker og sten i jorden.

416. LØVEL VANDMØLLE, LØVEL SOGN.

- 1610 HL.xskat. Øde og forarmet, uden jord. Fæster, Jens Troelsen.
1618 HL.xskat. 25/9 tingsvidne, at møllen Jens Poulsen før iboede, stander øde.
1625 C2-252. Domk.Jb. Skyld: 52 Viborg skp. (Om skp., se FVA 1951 si. 132).
1642 1o8B. Verner Parsberg af Sødal har forpagtet domkirkegods. Fæster er Poul
Pedersen.
1664 MA. Ejer, Verner Parsberg, Sødal. Fæster, Jens Andersen. Gammel skyld, 52
Viborgskp. Ny, 3-3-2-2 i Mølleskyld.
1688 MA. Fæster, Jens Jensen. Ejer, Sødal. 2 tdr. Mølleskyld. Hvis Kistrup bliver
opbyggt: 1 1/2 tdr. Mølleskyld. Markbog 1405 oplyser, at møllen er afbrændt
og at der kun er bygget et 5-fags hus, overfaldskværn. Sten 1 3/4 al bred.
Understenen er indlagt i ler. Jernet er nyt.
1710 B.4.A.-87.s.134. Sødal skift. Fæster, Niels Clausens enke. 7 fag bygning,
overfaldskværn. Stenene temmelig gode.
1725 B.3.B-67. Skifte efter Winther, Sødal. Fæster, Laurits Jensen. Maleværket i
god stand.
1738 G.216-1.Fb.8/12. Niels Jensen ægter enken, Anne Jensdatter og får livsfæste.
Kirkebog: Laurits Jensen begravet den 13. søndag efter Trinitatis, 54 år
gammel.
1745 får Niels Jensen et øde belliggende jordlod på Løvel mark.
1747 Kirkebog: Niels Jensens hustru begravet den 1. søndag i Trinitatis. Hun blev
52 år og 4 måneder gammel.
1747 Asmild Kirkebog: Niels Jensen vies til Maren Pedersdatter fra Sønder Mølle.
1781 Kirkebog: 2. påskedag vies Hans Pedersen fra Viborg til Oue Kirstine Niels-
datter, Løvel Mølle. Enken, Maren Pedersdatter, afgiver fæstet til sviger-
sønnen, Hans Pedersen. Død i 1804.
1806 Kirkebog: 24/10 vies karlen i møllen, Peder Nielsen, til enken, Oue Kirstine
Nielsdatter.
1811 8/11 fæstebrev til Peder Nielsen, født 1758. Død i Løvel den 21/3 i 1845.
1800 B515C-8. Mølværk 300 dl. 1836: 600 rd1.
1823 Fæstebrev til Jacob Andersen, Thorup. Hans hustru er Sophie Hedvig Fogh.
1880 Lassen ejer møllen og bygger en vejr mølle ved vejen. Dens sokkel er endnu
synlig. Det blev en dårlig pengeanbringelse, men han var så heldig, at den
brændte. Han klagede sig som en barselskone, fortalte Karl Bak i Løvel mig,
men han mente det ikke.
1970 Møllledammen er nu dambrug. Møllehjulet standsede omkring 1920.

417. KISTRUP MØLLE, LØVEL SOGN.

- 1580 C2-253. 12 byskp. mel.
1610 Xskat. Jens Povelsen, mølle uden avl.
1615 C2-253. 8 byskp. mel. 2 læs hø i eng. Skifte efter Mester Hieronimus.
1629 C2-235. Øde.
1639 Fæster, Rasmus Mikkelsen. 6 byskp. mel.
1642 1o8B-75. 5 byskp. mel.
1664 MA, som er øde, skylder 4 byskp. mel til V. Parsberg. 1-1-4 1/2-1/2.
1688 MA, som er ganske øde er ikke tjenlig at opbygge. Mangler vand og søgning.
1665 Kr.Sk. 14/9 til Birgitte Ladebur på Løvel præbende.
1971 Møllledæmningen er endnu synlig, og ældre mennesker kan huske, at der engang
gik en sti på den gamle møllledæmning. Ved vejen til Hauris ligger en forhøj-
i terrænet. N.P. Munk mener, at det er resterne af en fæstning fra omkring
1400-tallet. Den gamle Niels Philip Jacobsen fra Løvel kaldte den imidlertid
for møldæmningen, og i bunden af bækken findes rester af egepæle. (Hedvig
Tougaard).

418. PEDERSTRUP MØLLE, PEDERSTRUP SOGN.

- 1452 ÆDA2.s.365. Prior ved Sankt Hans Closter i Viborg får hævd på Østergård og et møllstedt samme sted.
- 1485 ÆDA2.3.365. Hrr. Michell Nielszen, prior i Sankt Hans Closter. Laugheffdt på thow gaarde i Perstrup mark och mit ett møllstedt sammesteds.
- 1583 Kr.Sk. Bjørn Andersen, Stenalt, får skøde på ovennævnte gods.
- 1617 Xskat: Bertel. I 1620: Niels. I 1623: Poul møller.
- 1664 MA. Fæster, Poul Sørensen. 1 hus, som skylder 4 tdr. hartkorn.
- 1688 MA. Beboes af enken Maren Sørensdatter. Ejer, Herluf Trolle. Har været en overfaldsmølle, men har været øde i 20 år. Tilflod af nogle væld, som er udtørret.
- 1700 RA. 6/2 søger Otto Rantzau om fritagelse for mølleskyld, hvilket bevilges den 11/9 samme år.
- 1807 B.44-1c2.39. Et stykke eng kaldes Pederstrup mølleng.
- 1968 P. Andersen, født i Pederstrup i 1888, fortæller at vejen endnu kaldes for mølledæmningen. Fra kirkegården ses tydeligt den gamle dam, og der er stærkt væld fra bakkerne trods beskrivelsen fra 1683. Da byen ikke har noget vandværk, er her branddam og rasteplass for trætte trækfugle.

419. BIGUM MØLLE, BIGUM SOGN.

- 1664 Mag.1.s. 6 byskp. mel. 2-2-o-o.
- 1683 Markbog beskriver møllen som en liden sqvatmølle med overfaldshjul på 4 1/4 al. Sten 1 3/4 al. Hører under Bigumgård takst. Ejer, Erik Grubbe. Fæster, Lars Pedersen.
- 1683 Skifte efter Lars Pedersens hustru, som Evald Tang Kristensen har optrykt i Jy.Saml. 1.R.9.B.si.24o ff.
- 1716 G.219-9. Fæstebrev for Anders Lauritsen (en søn ?)
- 1822 G.219-9.1. 2o/5 andragende fra Tjele om, at gården må opføre en vejrmølle ved gården i stedet for den øde Bigum Mølle. Det bevilges mod, at stenene ikke bliver hverken flere eller større.
- 1971 Vandet flyder stille og dæmningen er vel ved magt. Som beskrevet i 1683 ligger den østen i byen.

420. Nørre Mølle, Viborg Købstad.

- 1491 Dipl.Vib. Tingsvidne, at Kjær ved Nørsjøende fra søen til mølledam er Viborgs rette fartaa og fægang.
- 1492 Dipl.Vib. Domkirken får laugdheft på Nørre Mølle ved Vorde birketing.
- 1604 HL.Reg. Søren Jensen, Randers: 22 daler for 2 nye møllest. - Afgift: 32 byskp. mel. Ejer, Domkapitlet.
- 1580 Afgift: 20 byskp. mel.
- 1620 HL.xskat. Niels møller. Uden avl.
- 1625 Afgift: 20 byskp. mel. (c2-252). Domkaptlets jordebog. Ejer, Domkapitlet.
- 1620 B.24-54.s.93b. Christen Andersen. Ejer, Domkapitlet.
- 1641 RA. 1o8 øde fra fjendens tid (1629).
- 1664 MA. Noget jord udi gallihøi toft. Ejer, Kielsd. Bøgh. Efter krigen har byen måttet pantsætte møllen til Kielsd. Bøgh for 440 rdl. med indløsningsret. Efter hans død i
- 1676 sælger enken, Inger Boman, møllen til Anders Andersen.
- 1688 Gråbrødre Kirkebog: 29/11 vies Else Nielsdatter til Anders Andersen i Nørre Mølle. Ifølge MA: 1 underfaldskværn. Sten 21 al. Får sin tilgang af Loldrup sø. Betjener en del af Viborgs borgere i Gråbrødre sogn og nogle byer på landet. Fæster, Jens Sørensen.
- 1697 11/3 brænder møllen efter optegnelser i Axelsen & Farstrups dagbog.
- 1701 dør A. Andersen. Hans enke, Else Nielsdatter, Beringholm vies i
- 1703 til Hans Jørgensen, Bjerre. Han er født i Udbynedre ved Mariager.
- 1727 sælges møllen til rådmand Chr. Eggert, Randers, og indløsningsretten bortfalder.
- 1729 sælges møllen til Johannes Buxlund af Århus, der også køber nabogården, Nørreg.

- 1736 22/3-B3B-23. J. Buxlund af Viborg. Ingen landsbymøller må direkte føre eller samle korn af Viborg. I særdeleshed Nørre sogns beboere, da Nørre Mølle ligger på byens grund og kan male, hvad Sønder Mølle ej kan overkomme. Der er straf for hver gang, påbudet overtrædes.
- 1743 J. Buxlund dør. Hans Pedersen, Bjerring Mølle, køber møllen for 1000 daler.
- 1747 Hans Pedersen skøder møllen til sin svigersøn, Anders Nielsen og datteren Ingeborg for 1000 daler og ophold i møllen eller 50 rdl. årligt samt "en hæderlig begravelse".
- 1758 Enken Ingeborg Hansdatter vies til P. Kristensen, Arestrup, som køber Rådmandskjær.
- 1775 Niels Andersen, Anders Nielsens søn, pantsætter Rådmandskjær.
- 1778 Niels Andersen sælger møllen til Chr. Eschou for 3800 rdl.
- 1781 Chr. Eschou sælger møllen til Kristian Munk, Ørnsø i Dronninglund sogn, for 4600 rdl.
- 1785 Kristian Munk sælger til birkedommer Hofman for 3700 rdl.
- 1800 Hofman sælger til Hans Roested for 5500 rdl.
- 1808 Roesteds enke, Ane M. Nielsen, sælger til købmand Juhl for 15.500 rdl.
- 1824 Ved den fjerde auktion over møllen tilslåes den mølbygger Villesen for 2120 rdl.
- 1834 L.P. Villesen dør. Hans enke holder samfrændeskifte, og svogeren, Lauge Villesen, der opholder sig i møllen, bliver værge for parrets 2 drenge. Slægten ejer møllen, til den nedlægges i 1908. Til møllen hørte desuden en stor maltkølle, og i Landsarkivets X-arkiv er hele omegnens møllere nævnt som købere af malt.
- 1864 Særlig kendt blev Villesen for sin spejdervirksomhed i krigen, da den tyske overkommando havde kvarter i Viborg. Villesen havde oprettet en "central", der forsynede den danske hærledelse med oplysninger, som møllegæster kom med, og som blev videresendt med andre møllegæster. (Litt. Vib. Købstads historie 2, si. 675 ff). Reesen omtaler møllen som Nørre Mølle og Capitlets Mølle (død i 1711). I matriklen er kun Nørre Mølle nævnt. Da Reesen levede på matrikeltid, ville begge møller have været nævnt, hvis der havde været tale om to, men det skete ofte, at samme mølle fik to forskellige navne, hvilket sikkert også er sket her.

421. LOLDRUP MØLLE eller OFFUER MØLLE.

Ved skelridningen i s499 er der nævnt et mølhjul ved Lolstrup. Det nuværende skel viser til Lolstrup Sø's tilløb, hvor dæmning og gamle vejspor viser en vej til Rødding-Vammen-Hornum. I Hornum står 1683-vejen fra Viborg til Ålborg.

- 1618 Hald L.xskat. 2/10 tingsvidne, at et gammelt mølle nord for Viborg hafer standen øde den forgangne år.
- 1631 Gammel nærmøl, som også kaldes offuermølle.
Munk har fortalt, at Brostrøm har fundet pæle ved skelstedet. Møllen har antagelig været en squatmølle, som fald omkring år 1600 i møllefaldets tid.

422 VINT MØLLE, VIBORG.

- 1529 Møllen ejes af Viborg købstad (Ursin).
- 1540 Møllen er flyttet til sin nuværende plads, da Christian den 3. gav byen den ene side af bækken. Afgift, 16 byskp. mel.
- 1664 MA. Claus Christensens enke. Fæster, Frederich Thomsen.
- 1683 MA. Markbog 1775. Ejer, mester Jens Clausen. Fæster, Frederich Thomsen. Underfaldsmølle. Sten 2 al.
- 1691 Jens Reenberg med flere får malet i Nond Mølle.
- 1691 Jesper Pedersen Sjørslev. 1695 Oluf Erichsen.
- 1712 Pejter Hasse. 1713 Fæster, Christen Jensen.
- 1718 B.24.s.317. Jens Christensen Nørgårds hustru, Anna Nielsdatter, har arvet halvpant i en gård i Faurholt.
FVA1964.s.125. Anna Nielsdatter sælger sin arv til svogeren, Christen Hansen i Clode Mølle for 172 rdl. og 4 mark.
- 1733 Oluf Erichsen og Søren Lauritsen Haaslund.

1753 Georg Elling. Fæster, Pejter Christensen 1765-1776.
 1768 Søren Lauritsen Haaslund.
 1766 Fæsteren, Pejter Christensen, køber møllen, og hans slægt ejer møllen endnu.
 1801 Christen Pejtersen. 1836 Peder Christensen Petersen.
 1620 B.24-54.La.Domb. Kirsten Christensdatter, født i Overlund. Broderen, Jens Christensen, tjener i Vint Mølle. Han arver 4 rdl.
 Møllen anlægges, fordi Viborgs borgere klager over, at de ikke kan fange malet mel og malt. I 1540 giver kongen Viborg købstad halvpant ved Glittrup Sø, og Koldbæk ledes i søen, "så møllen kan fange mere vand".
 Da Evald Tang Kristensen besøgte møllen i 1885, takserede han underfaldshjulet til 2 HK. Ved forandringen i 1923 fik man indlagt turbine med 10 HK. Den har tærsket og malet hele avlen, indtil man i 1967 fik mejetærsker. Nu maler den kun kornet.
 Litt.: Tang Kristensen: Vintmølle. Karen K. Henriksen: Christen Jensen og hans efterkommere, 1920, Varde Folkeblad.

423. KOLDBÆK BARK-STAMPEMØLLE.

1538 21/10. Viborg bytingsvidne, at Koldbæk er rette markskel mellem Viborg og Nondbo marker.
 1678 15/6 Sønder sogns kirkebog: Mads Sørensen nedsat i open grav på kirkegården. (Han var druknet i stampemølledammen).
 1683 Ved beskrivelsen af Vint Møllens skel: Til den øde stampemølle.
 1970 Der skal ifølge N.P. Munk, Viborg, endnu være rester af dæmningen.



Non Mølle fotograferet i 1934-35.

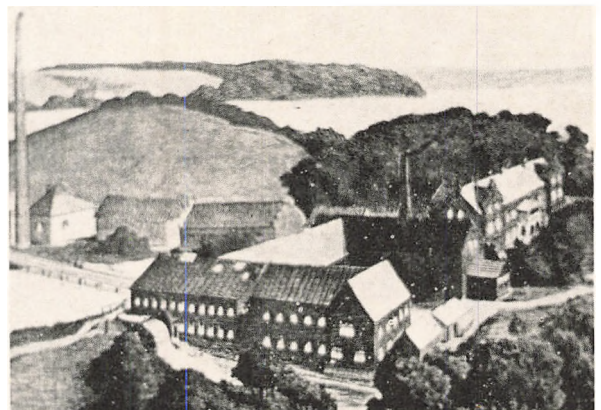

Billede af Dollerup Mølle.



Resterne af Bigum Mølle i 1970.



Ingstrup Mølle.



Non Mølle omkring år 1875.



Bækkelund Mølle cirka år 1920.

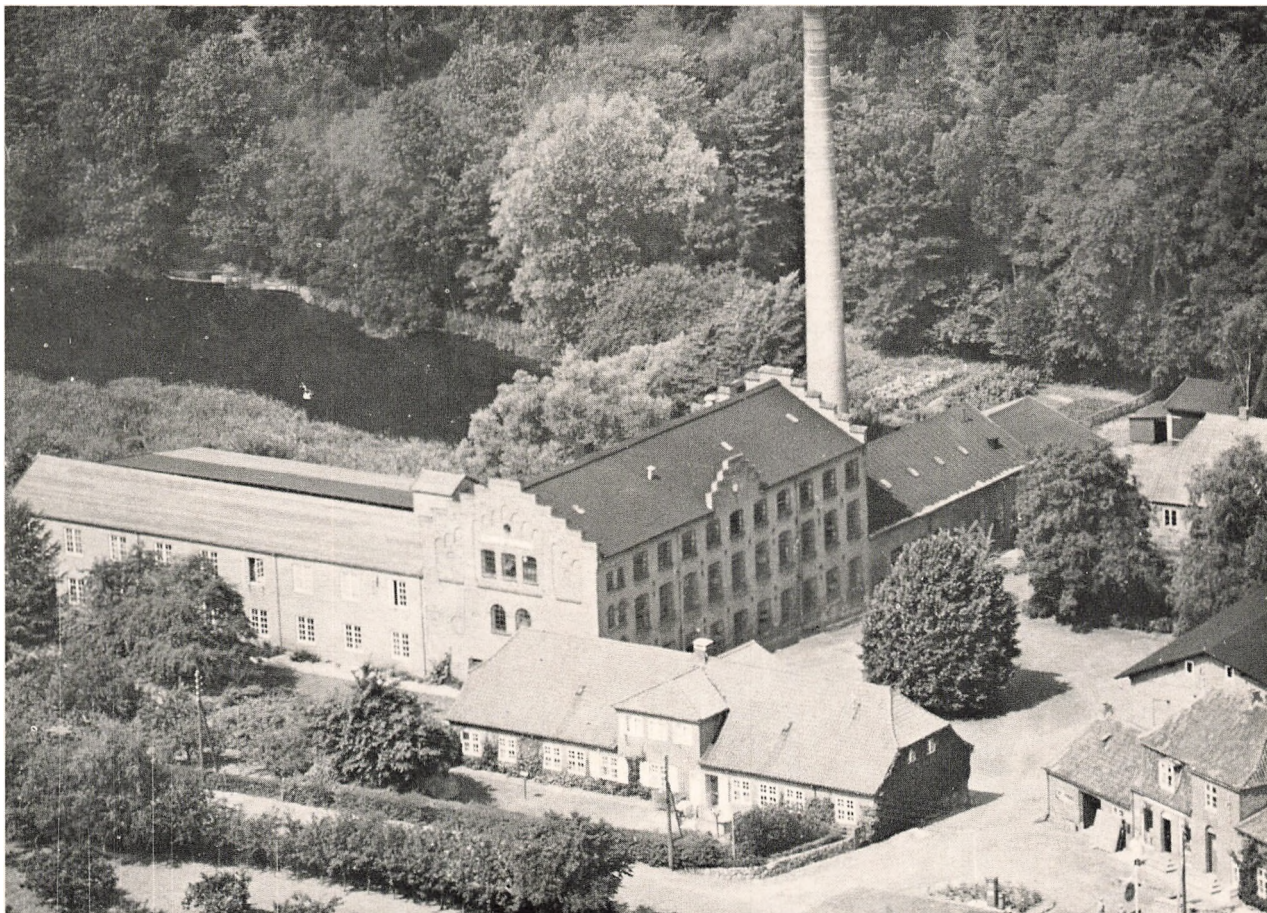

Brunshåb - Åle papfabrik.

Sønder- lyng Herred			Lensregnskaber ÆDA	Kronens skøder	Kanc. brevbøger	Pont d. Atlas	Viborg amts stednavne	Trap I	D. Brun: Land & Folk	Danske Møller	H. Pedersen: Danske Landbrug	Type	Antal hjul	Antal kværne	Vandhjulets diameter	Sten diameter	Nævnt 1. gang	Turbine indlagt	Nedlagt	Nuværende anvendelse
Mølle nr.	Møllens navn	Sogn																		
501	Tjele	Tjele				x	x	x			12,8	U	1	1	6 1/2	2 1/4	1635		1895	Landbrug
502	Velds	Ørum	x				x	x	x	x	4,3	0	1	1	4 1/2	2	1610	1930		Møbel fab.
503	Viskum	Viskum				ø						0	1	1			1683	ca. 1750		Landbrug
504	Bro	Vejrum	x			x	x	x		x	2,0	0	1	1	3 1/2	1 3/4	1528	1960		Landbrug, mel og foderstof
505	Vinge	Vorning				x	x	x	x			0	1	1	4	1 3/4	1664	1940	1950	Landbrug og Savværk
506	Vorning	Vorning	x			x	x	x	x			0	1	1	4 3/4	2	1541		1956	Landbrug
507	Kvorning	Kvorning	x			x	x	x	x		0,3	0	1	1	4	2	1579		1965	Landbrug
508	Fussingø	Ålum				x		x			-	0	2	2	2 3/4	2	1625			Trækker vandmølle
509	Nederst	Hornbæk	x				x										1477		1551	

Sønderlyng Herred.

Nr.	Møllens Navn	År	Ældste Afgifter		Matriklernes Mølleskyld					
			Afgift	Nedsat før 1627	Nedsat før 1664	1644	1688	1844		
501	Tjele				10 mel	5-0-0-0	6-5-2-0			
502	Velds				8-6-0-0	4-3-1-0	2-1-0-0	2-1-0-0		
503	Viskum							1-0-2-0		
504	Bromølle	1639	15 tdr. mel			6-3-0-0	3-1-2-0	3-1-2-0		
505	Vinge				6 byskp. mel	2-3-4-0	2-3-1-½			
506	Vorning	1544	6 pund mel		8-2 M.	4-1-0-0	2-1-1-0			
507	Kvorning				6 tdr. mel	3-0-0-0	1-4-3-0	1-4-3-0		
508	Fussingø				40 ørt. mel	25-0-0-0	8-4-0-0	8-4-0-0		
509	Nederst	1552	36 tdr. mel							

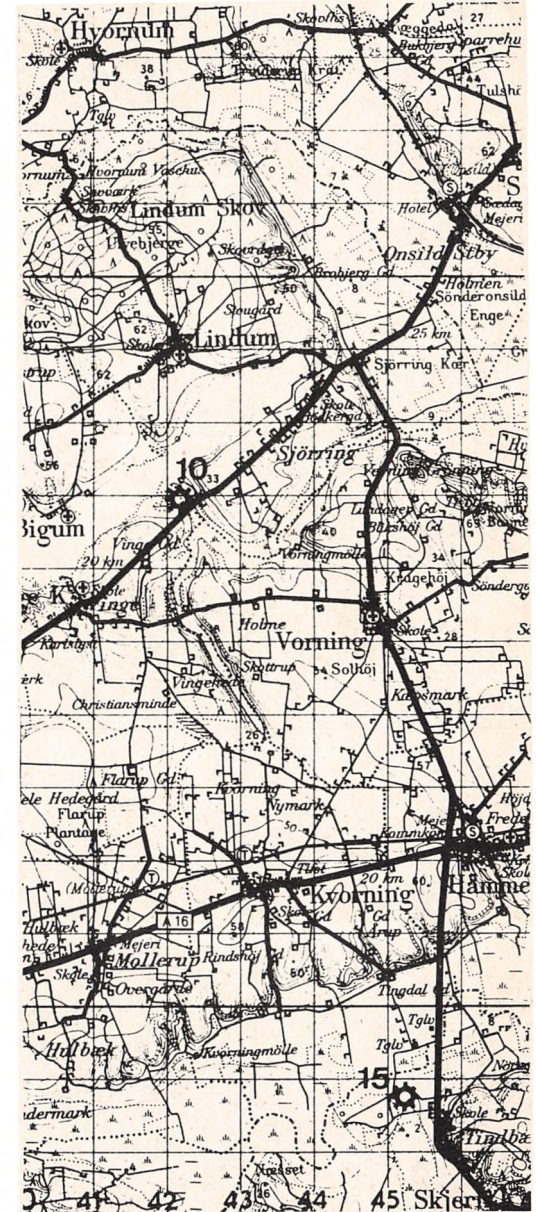

5o1. TJELE MØLLE, TJELE SOGN.

- 1635 B.24-618. Erik Grubbe, Marie Grubbes far. Skøde på Tjele med tilhørende møller.
1664 MA. Ejer, Erik Grubbe. Gård og mølle i samlet hartkorn.
1688 MA. Ejer, Erik Grubbe. 1 underfaldskværn. Sten 2 1/4 al. Under gårds takst. Vand fra Ingstrup Mølle. Modelb. 1766: 1o tdr. mel. Fæster, Mogens Madsen. Hjul 6 1/2 al.
1724 Vinge Kirkebog: 1/1 Christen møllers datter døbes Maren.
1738 Levitzaus bo, fylder 38 sider. (B-45-254.s.98).
174o G.219-9. Christen Norup: 2o tdr. mel. I kirkebogen kaldes han også skovrider.
1765 G.219-33. Søren Mathias Christensens hustru, Johanne Christendatter, begravet den 28/7.
1765 Ifølge kirkebogen vies Søren Mathias Christensen den 8/11 til Marie Catrine Andersdatter.
177o Kirkebog: Søren Mathias Christensens enke, Marie Catrine Andersdatter, begravet, 26 år gammel.
177o Kobberup Kirkebog: 21/7 vies Rasmus Jensen, Tjele Mølle til Birgitte Jensdatter Brøndum af Søby. Hun er datter af Jens Brøndum i Skive.
1776 G.219-33. Rasmus Jensen dør, 54 år gammel. Enken, Birgitte Brøndum, arving e.l. ægt. Helena Rasmusdatter, gift med vognmand Chr. Braum, Viborg.
18oo Kirkebog: Germand Mortensens datter døbes. Fadder, Christen Andersen, Tulstrup.
18o6 B515A-19. 2 kværne, 2 underfaldshjul, mølværk 2o3 dl. Ialt 66o dl.
18o8 G.219-9. Germand Mortensen afløses af J.C. Lund, der før var forvalter på Tjele. Af ny regning: 35o dl.
1816 G.219-34. Skifte efter Lund. Hans enke, Grete Wils, får 14.ooo i rigsbanksedler.
1818 G.219-9. Søren Qvortrup afløses af forvalter Rasmusen. 55o dl. i årlig fæste.
1844 MA nr. 1c. Fæster, møller Rasmussen. Hartkorn 1-4-3-2 1/2.
1863 G.219-9. Fæster, Peder Jensen. 55o dl. i årlig afgift.
187o G.219-9. 5ooo dl. for et nyt værk. Forhøjelsen 2oo dl. er alt for lille.
1889 G.219-9. Forlig om fæstebrevs ophævelse, da der skyldes for flere år.
1895 G.219-9. Opstemningsretten opgives den 11/6, og møllen er "en saga blott".
1973 I haven findes en skånsk møllesten, der fortæller lidt om møllens alder. Møllehuset ses som aftegning på stuehusets gavl.

5o2. WELDS MØLLE, ØRUM SOGN.

- 1613 Drb.L.xskat. Ingen avl.
1627 B.24-61. Fæster, Mads Sørensen.
1629 Drb.L.xskat. tingsvidner, at Søren Sørensen i Veldsmølle er så øde og forarmet, at han ikke kan svare skat.
1664 MA. Ejer, Jørgen Seefeld. Fæster, Jens Tammesen. Gammel skyld 8-6. Ny, 4-3-1-o tdr. hartkorn.
1688 MA. Ejer, Viskum. Fæster, Peder Nielsen. 1 overfaldshjul, sten 2 al, hjul 4 1/2 al, ringe søgning.
1717 G.228-1. Fæster Peder Mørch's datter, Maren Pedersdatter, vies.
1719 T.sal. Bertel smeds søn, Jens Bertelsen af Hammershøj, dør 78 år gammel i 1765.
1728 Kirkebog: Peder Mørch's hustru, Anna Madsdatter, dør 76 år gammel.
1737 Kirkebog: Peder Mørch begravet den 1o/2, 85 år gammel.
1765 G.221-2.s.151. Skifte 23/5. Hans søn, Peder Jensen Mørch, får møllen i fæste. Han havde tidligere en fæstegård i Velds.
1767 Peder Jensen Mørch dør 42 1/2 år gammel ifølge kirkebogen. Han efterlader sig enken Kirsten Andersdatter og 6 umyndige børn.
1767 Kirkebog: Kirsten Andersdatter vies til Peder Rasmusen fra Worning.
18oo B515C-16. Ejer, Viskum. Fæster, Peder Rasmusen. Damsgård mølværk, 156 dl. Husene 216 dl.
18oo Kirkebog: Kirsten Andersdatter dør den 2/1, 69 år gammel. Møllen overtages af Peder Rasmusen. De har ingen børn sammen, men en søn fra hendes første ægteskab bor Gåsegade 38, Vandkunsten i København og er kongelig staldkarl.
18o1 Kirkebog: 3o/6 vies Peder Rasmusen til Anna Jensdatter af Velds.
1844 MA nr. 7. Ejer, Chr. Andersen.

- 1846 X.338A-1. Bevilling til skalkværn. Møllen er ikke opført ved tællingen i 1838.
- 1930 Da.Møl. Møllen sælges til snedkeri med det påhvilende servitut, at den ikke må male korn.
- 1970 Møllen er nu møbelfabrik. Den bruger vandkraften via turbinedrift.

503. VISKUM MØLLE, VISKUM SOGN.

Ved Viskum har der ligget 2 møller. Den første lå syd for gården, men der findes intet skriftligt om den. I haven står en møllest, cirka 60 cm samt 1 sten med hul, der antagelig har været bundleje i en sqvatmølle. Under pløjning er man stødt på store, tilspidsede pæle, som står i een række, og som har båret vandrenden til møllen. Det er en gammel kultplads, hvor man ved dræning har fremdraget fund fra bronzealdertiden. I bispearkivet C2-100 findes en kopi af et brev fra 1548 om, at Viskum er en gammel hovgård. Ifølge Det kongelige Biblioteks H. skriftsamling, som er skænket af en sagfører i 1920, skriver C. Testrup: "I gammel tid betalte adelen og de gejstlige nogle krigere, som kaldtes hovfolk. Gårdene, de boede i, kaldtes hovgårde". Hvor mange, der var i hver gård, har han ikke kunnet erfare. Lå der 300 meter vest for Viskum en overfaldsmølle? På et gammelt kort kaldes punktet for møllebakken. I 1916 stod der endnu træer på den gamle mølledæmning, hvilket er meddelt mig af Mikkelsen, Kjeldgård, Vejrum.

- 1688 MA. 1 sqvatmølle med overfaldshjul under gårdens takst. Fæster, Niels Jensen, smed.
- 1695 17/11 begravnes Mads møller, Viskum. Kirkebogen fortæller om livet på møllen:
- 1694 Maren Nielsdatter står skrifte og udlægges til barnefader Niels Skov.
- 1698 Maren Nielsdatter står skrifte og udlægges til barnefader Jacob Jensen.
- 1700 Maren Nielsdatter vies til Amdi Thomsen. (3. gang lykkedes det altså).
- 1715 Vejrum Kirkebog: Jens Bertelsen vies til Karen Sørensdatter af Vejrum.
- 1717 25/3 begravnes Anna Madsdatter i en fyrrekiste.
- 1738 G.228-12. Skifte efter Jens Bertelsen: Isterad og mølhus 8 binding. Taget er nogenlunde. Ladehuset 7 binding. Fæhus og stald 6 binding. I møllen en kaaberkop og 2 halmløbe 2 skl. Vandkarmen 2 fod bred og 4 al lang. Melbinnen beholder svag og så godt som ubrugelig.
- 1744 Xskat. Beboes af enken Karen Sørensdatter.
- 1768 Pont d. Atlas: Møllen øde.
- 1970 Mellem vejen og banedæmningen ses rester af mølledæmningen ved bækken.

504. BROMØLLE, VEJRUM SOGN.

Fra 1610-30 fandtes den i Hald lens regnskaber, under Mammen sogn.

- 1525 VAS. Skat: bro mølle.
- 1548 C2-100. Palmesøndag er efter tingsvidner Broholm og Bromølle hørende til Vejrum sogn. Ørum er præstens indkomst efter capitlets dom.
- 1610 HL.xskat. Fæster, Niels Mischelsen hører under Mammen sogn.
- 1614 Z.1-6. Mads ved Brou mølle (Broholm).
- 1639 G.219-46. Mogens Kaas skøde på Bromølle fra Henrik Hvidtfeldt, Lilleø, Skåne. Fæster, Niels Jensen. Skyld, 15 tdr. mel.
- 1646 HL.Jb. Jens Nielsen af tvende lyngbakker ved Almind (i Vinkel S.), 15 skl.
- 1664 MA tilhører Kaas, Himmestrup. Møllen er ikke opført i matriklen.
- 1688 MA. Ejer, Mette Kaas. Fæster, Niels Jensen. 1 overfaldskværn. Sten 7 kvarter.
- 1687 Kirkebog: Jens Christensen, Bromølle får sin datter døbt Maren. Hun bæres af Adam Hansøns Kierste på Odsgård.
- 1715 Kirkebog: Peder Jensen, St. Fuglsang vies til Maren Jensdatter af Bromølle.
- 1716 Kirkebog G.228-12. Skifte efter Jens Christensen. Enken, Bodil Sørensdatter dør i 1729, 74 år gammel.
- 1729 Kirkebog: Chresten Chrestensens hustru, Kirsten Jensdatter, begravnes 35 år gammel med ceremoni.
- 1730 Kirkebog: Christen Christensens vies til Karen Jensdatter af Vejrum. Han dør i 1744.

- 1744 Kirkebog: Ejer, Viskum. Fæster, Christen Christensen (fra Hjermind). Se kirkebog fra 1718.
- 1745 G.242. (Hagsholm). Fæster, Christen Christensen. Fæster til Lille Fuglsang.
- 1769 Kirkebog: 16/4 begravet Niels Frederiksen fra Bromølle, 35 år gammel.
- 1770 Kirkebog: 26/1 vies Ivar Jørgensen Hasselbalch til Dorthe Christine Stephansdatter, og parret overtager Bromølle.
- 1801 Folkt. Rasmus Christensen (Såbye) 55 år. Møller, snedker, bygmester - og degnesøn fra Vester-Velling/Skern, døbt 12/12 1746 og søn af Chresten Jensen Saabye og Anne Kirsten Saabye (E. Tang Christensen. Jy.Saml. 4.R-6.B.s.276).
- 1803 B515A-14. Stuehus 14 fag. Mølhus 3 fag. 1 rug-, 1 hvede- og 1 grubekværn.
- 1808 B46-120 Rasmus Såbye køber møllen fra Viskum for 3000 rd1.
- 1809 B515A-14. Møllen omtakseres. Mølværk 1200 rd1. Ialt 4430 rd1.
- 1816 B46-120. Den 28/8 sælger Rasmus Såbye møllen til Jens Jespersen af Vejrumbro, og møllen ejes endnu af samme slægt.
- 1858 B515A-C.3. 1 overfaldshjul 3 1/4 al. 1 brækkværn 7 1/2 kvarter.
- 1960 Overfaldshjulet udskiftes med turbine.
- 1970 Møllen er velholdt med tørreri og stor foderstofhandel.

505. VINGE MØLLE, VINGE SOGN TIL 1867 - DEREFTER VORNING SOGN.

- 1635 B.24-618. Erik Grubbes skøde på Tjele.
- 1664 MA. Ejer, Erik Grubbe. Fæster, Christen møller. Gammel skyld, 6 byskp. mel. 2-3-1/2-0 tdr. hartkorn.
- 1683 Markbog: Ved byens markskel er nylig anlagt en overfaldsmølle, som tilforn har stået i Vinge by (deraf navnet). Hjulet er 4 al, stenen 2 5/6 al. Det indrømmes, at den skal blive profittelig (svare sig). Denne bemærkning var ikke almindelig at se i en selvangivelse fra den tid.
- 1688 MA. Fæster, Mads Søfrensen. 1692 Søren Madsen.
- 1699 Fussingø Kirkebog: Niels Jensen i Vinge Mølle trolovet med Anna, Niels Simonsens datter i Svinning.
- 1719 B.45-254.s.102b. Fæster, Niels Jensen møller i Vinge.
- 1738 G219-6. Fæster, Jens Nielsen. 10 rd1. i landgilde og 16 tdr. mel.
- 1769 G219-33. Jens Nielsen dør. Hans enke er Maren Hansdatter.
- 1769 Kirkebog: Jens Nielsens søn, J.C. Jensen vies til Elisabeth Olesdatter.
- 1780 Kirkebog: Jens C. Jensen dør. 3 måneder senere vies hans enke til Frederik Pedersen.
- 1787 udskiftes Holme marker og møllen får part i en øde gård. 1-6-1-1 tdr. hartkorn.
- 1803 B515A-15. Fæster, Frederik Pedersen. Stue-mølhus 11 fag og 8 1/2 al bred, 220 dl. Klinede vægge. 1 kværn, overfaldsvand og mølværk 150 dl. Ialt 800 rd1.
- 1815 Olesbeth Olesdatter dør. Frederik Pedersen på aftægt til sin død i 1822. Hendes søn, Jens Jensen overtager fæstet og vies til Maren Sørens datter. Han dør i 1827 og enken, der nu er 60 år gammel vies i
- 1827 til Peder Axelsen, Skotterup på 34 år. Han har været på gården i mange år.
- 1850 dør hun, 85 år gammel. Straks gifter Peder Axelsen sig med Maren Andersdatter, som er gammel pige i gården, og 2 dage efter fødes parrets første barn Ifølge A. Fill var det på tide, den gamle døde.
- 1861 P. Axelsen køber møllen, og da kammerherren spørger "Hvordan har du betænkt at betale?", svarer han "a haar aalverden tænkt at betale med det samme". Han og karlen kørte de 4500 rd1, møllen kostede, til Tjele på en trillebør hver. Karlen klagede sig, for han havde fået læsset sin trillebør med alle kobbermønterne, og de var både de tungeste og de mindste i værdi. De sad i 2 dage og talte summen op, og så udbrød kammerherren: "Hvordan har du fået alle de penge, Per?". "Det skal a sige dig hr. kammerherre", svarede Per, "når skilling kommer til skilling, så bliver det til en klat, og nå så klat klat kommer til klat, bliver det til en sum". Pigerne havde ikke kunnet forstå, hvorfor de skulle sy så mange små poser og aldrig så dem i brug. Nu løstes gåden. Hver møntenhed havde sin pose. Det var før sparekassernes tid, så det var almindeligt at folk gemte deres penge i strømpeskafterne.

- 1867 P. Axelsen dør.
 1895 Hans enke, Maren Andersdatter dør, og sønnen, Peder Pedersen overtager møllen. Han betegnes som "lidt til en side". Da møllernes gyldne tider er forbi, svandt velstanden.
 1919 Peder Pedersens plejesøn, Peder Bødker Pedersen overtager møllen og driver den til 1931, da den sælges til P. Chr. Handberg. Møllen drives som savværk, og den går ved turbine i stedet for vandhjul. Dog benyttes mest dieselmotor til savværket.
 1971 Møllen er nedlagt, men man kan stadig glæde sig over den kønt beliggende mølledam mellem de stejle bakker.
 Litt.: A. Fill. Vorning sogn 1972. FVA 1954: Tre små vandmøller.

506 VORNING MØLLE, VORNING SOGN.

- 1541 1o8A-54. 6 pund mel.
 1579 Drb.L.Jb. 9 ørt mel. Fæster, Las møller.
 1605 Drb.L.Jb. 9 ørt mel. Fæster, Peder Eriksen. Xskat 1612.
 1629 Xskat. Tingsvidne, at Jens Madsen er jaget fra møllen i fjendens tid og samme sted stå slet øde.
 1646 Drb.L.Jb. Eneste sted, hvis afgift ikke er nedsat. Anders møller.
 1648 Drb.L.Jb. xskat, Jens møller.
 1664 MA. Fæster, Jens Sørensen. Gammel skyld, 8-2 mel. Ejer, Thomas Pedersen, foged på Karmark. Der findes ikke andet end dam og damsted. Tilhører en løjtnant på Fyn.
 1688 MA. Fæster, Knud Pedersen. 4-1. Ejer, Thomas Pedersen, foged på Karmark. Hjulet 4 3/4 al. Sten 2 1/2 al. Kun ringe vand. Kan male en trediedel af dag og nat. Til møllen hører et lident engstykke og kun en kálhauge. Beklager sig over, at den nye Vinge Mølle tager søgningen.
 1695 La.Sp.P. Skøde fra Axel Jensen Fiil til Hans Mortensen, Hammergeård, Jylland.
 1704 La.Sp.P. Skøde fra Hans Mortensen (nu Silkeborg) til Jens Nielsen, forpagter på Tjele.
 1713 La.Sp. 11/4 holdes der auktion over møllen. Jens Niensens enke, Ane Andersdatter tilslår herredsskriver Otto Pedersen, søn af mølleren i Skern, Peder Jensen, møllen for 110 rdl. Fæster, Niels Sørensen.
 1744 La. O. Pedersens enke, Maren Lausdatter, sælger til herredsfoged P. Høgh, Lee Søgård.
 1744 Xskat. Aldeles fri. Afgiften nedsat til 5 tdr. rugmel.
 1763 Gråbrødre Kirkebog: Vidne ved bryllup: Peder Pedersen i Vorning Mølle.
 1784 P. Høghs søn, M. Høgh, præst i Hjerminde, sælger møllen til Christen Espersen og hans hustru, Dorte Andersdatter for 290 rdl. Christen Espersen køber jord til møllen.
 1798 4/6 dør Christen Espersen, og fire måneder senere vies hans enke til ungkarl Christen Jensen, der
 1830 overdrager møllen til sin stedsøn Esper Christensen.
 1831 vies Esper Christensen til Dorthe Marie Vistisdatter, hvis far er C. Jensen Vistisen, Vorning.
 1846 Dorthe Marie Vistisdatter dør, og året efter vies den 49 årige møller til den 20 årige Maren Jensdatter. Hendes far er Jens Jensen Norup, Vorning.
 1859 Esper Christensen dør, og hans enke vies til gårdejer Niels Chr. Nielsen i Vorning, og deres søn Martin Nielsen overtager møllen. De er forskellige ejere indtil
 1918 hvor Carl Nørgård, Ørum køber den.
 1954 overdrages den til hans søn J. Nørgård.
 1956 Det gamle møllehjul standser. Bygningerne er uden tvivl de samme, som er beskrevet i
 1800 B515C-16. Stuehus 7 fag. Mølhus 3 fag, 422 dl. Hele gården 100 dl. Samme type, som møllerne havde fra gammel tid med bindingsværk, stråtag og møllehjul i gavlen.
 1867 Man flyttede beboelsesarealet bort fra den gamle møllebygning.

1970 Pengestærke amerikanere forser sig på møllens sjældne og kønne bygningsværk og ønsker den flyttet til Californien, men handelen bliver ikke til noget.
Nu er mølledammen borte, men lad os håbe, at selve møllen vil blive bevareret på sin gamle plads.

507. KVORNING MØLLE, KVORNING SOGN.

- 1608 Drb.L.xskat. Christen møller, uden avl.
1664 MA. Ejer, Johan Urne til Nibstrup. Skyld, 6 tdr. mel.
1688 MA. Ejer, Johan Urne til Nibstrup. 3 tdr. hartkorn. Fæster, Søren Sørensen. Mølhjul 4 al. Sten 2 al. Overfaldsvand. Kan male 1 tdr. korn dårlig. Bygning lille. Vel ved magt, men klager over, at Vinge Møllens flytning er ham til stor skade.
1726 Ørum Kirkebog: Søren Sørensen, Møllerup, tidligere Qvorning Mølle, begravet.
1726 Fæster, Christen Christensen fra Løvel, dør 59 år gammel. Hans enke, Maren Andersdatter, vies til Peder Christensen. Han dør i 1752, 59 år gammel.
1753 Christen Simonsen, fæster af Qvorning Mølle. Halvpart af Ørum Kirkes jord i Møllerup 0-2-2-1/2 hartkorn. Hans forgænger, Peder Christensen, havde haft det samme. Sødal fæsteprotokol.
1761 G.242-43. Hagsholm. Skifte efter Chr. Pedersen, Hvorslevgård. Han var ugift og stammer fra Qvorning Mølle. Han tjente hos Søren Pedersens enke, Anna Ostfeld på Hvorslevgård. Hans søster var Maren Pedersdatter, gift med Christen Simonsen på Qvorning Mølle. Arv 17-4. Hans halvsøster, Kirsten Christensdatter, gift med Peder Nielsen, Vejrum. Arv 8-4. Hans helbroder, Jens Pedersen, møller på Vosnæsgård arvede 34 daler. Hans forældre var P. Christensen og Maren Andersdatter.
1750 Møllen ejes af borgmester Frausing fra Ribe, hvorefter den overtages af provst Warren.
1765 Provst Warren sælger møllen til Niels Nielsen.
1786 B46-119. 17/1 skøde fra Peder Jensen Gundestrup til Christen Thomasen, som
1792 sælger møllen til Christen Hansen. På det tidspunkt er der i jord 1-2-3-2 1/2 tdr. hartkorn.
1815 Christen Hansen sælger til gårdejer Anders Lourcing, Qvorning for 1300 rdl., men allerede samme år går handelen tilbage for 1200 rdl.
1834 Christen Hansen dør, 70 år gammel. Hans enke gifter sig med Søren Rasmusen Tind, som får skøde på møllen i
1835 og dør i 1869, 77 3/4 år gammel.
1869 Hans søn, Erik Sørensen overtager møllen og gifter sig med Ane Catrine, Søren Mouritzens datter.
1970 På et kort fra 1920 er der tegnet 2 damme. Den nederste blev jævnet i 1930, hvorimod der anlagdes turbinedrift ved den øverste. Den leverede gårdens drivkraft og elektricitet indtil 1965, da elektricitetsnettet blev ført til gården.
Litt.: A.Fill: Fra Viborg Amt 1954 "Tre små vandmøller og Qvorning sogn".

508. FUSSINGØ MØLLE, AALUM SOGN.

- 1625 B.24-59. Givet Søren Hansen, fød i Fussing Møll.
1664 MA. Ejer, Mogens Skeel. Gammel skyld, 40 ørt mel. Ny, 25 tdr. hartkorn.
1678 B.45-1.s.30. Fussing mølle, 1 kværn, fordum 2. Syn på møllen.
1683 Markb.1204. Har 2 overfaldshjul 3 1/2 al og 2 3/4 al høje. Sten 1 1/2 al. En bekvem mølle, der kan male rug og byg, lyder dens karakteristik. Fæster, Jens Hansen.
1693 Kirkebog: Christen Christensen, Foulum, køber møllen. Hans hustru, Karen Jensdatter er født på møllen og føder et barn under et besøg i møllen.
1686 Kirkebog: Møller Jens Hansens mor, Zidzel Tøgerdatter, dør 78 år gammel.
1695 Kirkebog: Et barn bæres af Karen Jensdatter, møller Jens Hansens hustru i Fussing mølle.
1701 B.46A-2.5/3. På Fussing birketing klager Jens Hansen over, at bønderne kører

til andre møller, når de skal have malet korn. Han får oplæst Reces af 27/3 1661 om, at hvis nogen besinder sig at køre til fremmede møller, skal han for det bøde med lo rdl. Halvdelen til de fattige. "Hvorefter enhver haver sig at rette".

- 1702 Kirkebog: Møller Jens Hansen dør.
1703 B.46A-2.s.166. Der holdes syn på møllen.
1704 Kirkebog: Faddere Christen Ovesen (Muschov) og hans hustru, Else Jensdatter.
1731 G.218-95. Christen Ovesen fradømmes fæstet for bygfæld på husene. Det gives i stedet for til Lars Andersen Ballebo, der tidligere var ladefoged på Lundegård.
1732 Kirkebog: Lars Andersen Ballebo vies til Apelone Fransdatter ved Fussingø. Deres ægteskab forbliver barnløst. Derfor får
1763 Niels Hempel fæstet og gifter sig med Ballebo's broderdatter.
1776 G.218-95. Skifte efter Apelone Fransdatter. I Nørre Tulstrup bogen skriver C. Andersen, at han købte honning i Fussing Mølle, når han var på vej til Randers. Denne honning anvendte han til fremstilling af mjød.
1794 B.4-885. Brandt. Beboer, birkeskriver Hempel, ialt 1870 rdl.
1800 B515C-16. Mølværk 423 rdl. Ialt 1870 rdl.
1811 G.218-99. Skifte efter madam Hempel, født Balleboe. Skiftet fylder 8 sider i skiftetbogen og udviser en formue på 10.861 rdl.
1844 MA. Forpagter Tryde.
1945 Staten overtager Fussingø gods.
1970 Møllehulets kraft anvendes nu til at pumpe vand til en skovriderbolig.

509. NEDERST MØLLE, HORNBEK SOGN.

Navn efter Ovst Mølle, som lå ved samme bæk i Borup sogn, Støvring herred.

- 1477 ÆDA 5.s.687. Møllen ejes af Mariager Closter, skønt Randers Closter flere gange har forsøgt at overtage den.
1552 Da.Mag.1.R.6.H.s.152. Ved mageskifte får Jørgen Lykke møllen sammen med det øvrige Mariager Closter gods. Møllen giver 1 1/2 læst mel = 36 tdr. mel i afgift. Kong Kristian den 3. forlægger imidlertid Nørreå nord om Randers, og derved kom Nederst Mølle i bagvande som mølle, hvorfor den må nedlægges, og i stedet for bygger kongen en mølle ved Dronningborg.
1579 Drb.L.Regn. Oppebåret afgift af slotsmøllen: 10 læster mel. Givet Anders møller 2 læster mel. Indlagt 8 læster mel. Lodsejerne var utilfredse med og kongerne måtte betale mange erstatninger i de cirka 100 år der gik, før lodsejerne mod en betaling af 500 sletdaler årligt fik Nørreå ført tilbage i sit tidligere leje. Utilfresheden skyldtes, at man på grund af, at Nørreå kun havde et fald på 1 meter på en strækning på 30 km, lod vandet opstemme, så engene oversvømmedes og græsset gik ud.
1579 Drb.L.Jb. Alle Hornbæk mænd giffer årlig af en mølledam: 1 ørt havre.
1664 MA. Samme. Gammel skyld, 1 ørt havre. Ny, 10 1/2 skp. 1/2 fjk.
1678 C2-90. Indberetning fra sognepræsten, at pælene endnu står ved Mølletofte, hvor Nederst Mølle har ligget til den blev øde ved slotsmøllens opførelse.
1971 Bebyggelse har slettet sporene efter åen og møllen. Fra Randers Amt: Henning Heilesen: "Hvidemølle i Randers" fortæller om egnen. "Skalk" fra 1972 nr. 3 viser åens forløb i Randers by og fortæller om den 11 meter dybe og 4-5 km lange å, som bønderne i 1551 måtte grave fra Fladbro til Gudenåen. Litt.: Randers Købstads Historie 1952.

510 VOREMØLLE. HØRER UNDER TJELE.

- 1392 6/4 (VID 26/10 1541. 2/2 1529 eth øde møllstedt, som kallis Vore møll(le).
1537 12/5 Rig.forf.1.B. Erik Skram, Tjele mageskifte. Were øde møllstedt.
1635 27/9 Erik Grubbes skøde på Tjele er Woestøpning med ålefiskeri i Vinge Voes. Erik Grubbes skøde benævner stedet både Voerstøpning og Vingemølle, og det var efter 1664, Erik Grubbe flyttede Vingemølle til dens nuværende plads. Den kaldes også Uhre. Efter skødet at regne, er det i Sjørring kær, møllens plads skal findes, ikke i Vorde sogn, som VAS mener det.

Middelso Herred			Lensregnskaber										Type	Antal hjul	Antal kværne	Vandhjulets diameter	Sten diameter	Nævnt 1. gang	Turbine indlagt	Nedlagt	Nuværende anvendelse
Mølle nr.	Møllens navn	Sogn	ÆDA	Kronens Skøder	Kanc. brevboøger	Pont d. Atlas	Viborg amts stednavne	Trap I	D. Bruun: Land & Folk	Danske Møller	H. Pedersen: Danske Landbrug										
601	Randrup	Vinkel				x	x	x	x	x	12,9	U	1	1		1 3/4	1651	1935	1950	Landbrug	
602	Odsgård	Vinkel																	1664	1664	Landbrug
603	Skaber	Rind	x	x	x	x	x	x	x	x	9,9	U	2	2			1535	1896	1947	Dambrug	
604	Pedershåb	Rind															1845	1915	1947	Beboelse	
605	Lillemølle	Vindum				x	f	x	x				0	1	1	1 3/4	1664		1920	Landbrug	
606	Bjerring	Bjerring	x		x	x	x	x	x	x	4,4	0	1	1		1 1/2	1571	1912		Landbrug og Foderstofforr.	
607	Hedemølle	Lee				x	x	x	x	x	20,4	0	1	1		2	1578		1935	Landbrug	
608	Koldbæk	Lee		x													1453	øde	1640	Landbrug	
609	Trill	Hjorthede															1636	da øde		Skov	
610	Kællinghøll	Hjorthede																			Del af ruin
611	Karmark	Skjern	x		x	x	x	x	x	x	19,1	U	2	2		2 1/2	1545	flyttet	1790	Restaureres	
612	Velling	Ø.Velling	x		x	R	x	x	x	x	1,3	0	1	1			1231				Landbrug
613	Rønge	Sdr.Vinge	x			x	x	x	x		7,1	0	1	1			1579	1915	1930	Landbrug	
614	Torup	Torup		x													1462	1764	?		
615	Tindbæk	Skern															?	?	?		

Middelsom Herred.

Mølle nr.	Møllens Navn	År	<u>Ældste afgifter i mel</u>			<u>Matriklernes Mølleskyld</u>		
			Afgift	Nedsat før 1627	Nedsat før 1664	1664	1688	1844
601	Randrup				14 tdr.	10-2-2-2	4-2-0-0	1-4-1-0
602	Odsgård							
603	Skaber	1580	40 byskp.		40 byskp.	17-0-0-0	10-5-0-0	
604	Pedershåb							
605	Lillemølle				6 tdr.	3-0-0-0	1-4-3-0	1-4-3-0
606	Bjerring	1599	10 ørt.	4 ørt.	5 ørt.	3-2-2-2	1-5-1-1	2-3-3-1/2
607	Hedemølle				10 ørt.	6-5-1-1	4-2-0-0	4-2-0-0
608	Koldebæk	1584	6 ørt.	øde 1610				
609	Trill	1636	10 tdr.	øde				
610	Kællinghøll							
611	Skern-Karmark	1605	21½ ørt.		34-2 tdr.	18-0-0-0	14-7-0-0	14-7-0-0
612	Ø. Velling	1569	8 ørt.		8 ørt.	5-0-0-0	1-6-3-2	1-6-3-2
613	Rønge						2-1-0-0	2-1-0-0
614	Torup							
615	Tindbæk							

601. RANDRUP MØLLE, VINKEL SOGN.

- 1651 C2-2o3. Randrup Mølle beboes af Søren Eskesen.
1664 MA. Gammel skyld, 14 tdr. mel, 1 tdr. rug, 1 tdr. byg og 2 fdp. smør = 1o-2-2-2. Ejer, Randrup. Fæster, Søren Ebbesen.
1663 Jens Nielsen er vidne i en retssag mellem Randrup og Himmestrup. Der boede 2 familier i møllen i dens ældste tid.
1674 KS. Fæster Jens Nielsen. 1-1-0 i skat af sønnen Jens Jensen.
1683 Ved landmålingen beboes møllen af Mogens møller.
1688 MA. Møllen er øde, men beboes af en forarmet husmand, Mourits Christensen. Møllen har tilflod fra Dalsgård, og der er ingen synlig mangel på vand. Noget jord er opbrudt af heden, men der er ingen fæster angivet.
1699 Mourit's søn bor i møllen.
171o Jens Sørensen og hans søn Søren Jensen.
1714 Hans Christensen og Søren Jensen er brugere af møllen.
1744 Almind Kirkebog: 29/9 vies Hermand Hansen Schønning af Randrup Mølle til Maren Nielsdatter af Most Mølle, som de får i fæste.
175o Almind Kirkebog: Peder Pedersen, Randrup Mølle, står fadder.
1762 KS. 1 dreng, 1 mærk.
1767 Søren Christensen er bruger i møllen.
1783 Randrup Mølle drives med 1 møllersvend og 1 lærling, som bor i møllen.
179o Mads Jensen er møller. I hans sidste tid er møllen så forfalden, at han må sno halmsimer om vandhjulet. Han dør i 1829 som almisselem.
1812 Skov, Randrup dør, og den 21/7 overtages møllen ved en auktion af arvingerne og H. Hørning, som er købmand i Viborg. Hørning og Skovs søstersøn overdrager møllen i
1818 til svogeren Mads Isager Skov.
182o mageskifter han med sin svoger i Vinkel, Erik Sørensen og hans hustru, Maren Jensdatter. De ombygger fuldstændig møllen.
1824 B515/-4. Erik Sørensen. Mølværk 11oo dl. Mølhus 2oo dl. Stuehus 7oo dl. Han var dygtig og blev ret velhavende.
1848 overdrager han møllen til sin søn, Søren Eriksen, der 1o år forinden er blevet viet til Ane Christensdatter fra Løvskaal. Han dør i 1867, og enken sælger møllen i
1868 til Rasmus Nielsen, Odsgård, for 1o.ooo rd1.
1876 Rasmus Nielsen sælger møllen til sin svoger, Peder Nielsen Munk fra Vinkel for 28.ooo kr.
188o P.N. Munk opfører en bygning nord for vejen. Den skal anvendes til maltgøreri. Senere bygger han en vejrmølle på bakken nordvest for vandmøllen. Værket køber han fra Thorning Mølle, og det blev brugt så sent som i 19o7.
193o Ejer, Rasmus Nielsen, sønnesøn af Rasmus Nielsen, Odsgård.
1935 Legard skifter underfaldshjulet ud med turbine, og den maler indtil 1945, da 2. verdenskrig slutter.
1973 Møllledammen og bygningerne er bevaret. Endnu kan høres brusset fra vandets fald.

6o2. ODSGÅRD MØLLE, VINKEL SOGN.

- 14o6 Jens Nielsen (Lovenbalk) Avnsbjerg tilskøder 7/9 dronning Margrete gården som Jens Brandsøn, hans søster og dennes svigersønner tilforn ejede.
1571 Thomas Svendsen, Odsgård. (Se mølle nr. 6o6).
1578 Kr.Sk. Odsgård til Niels Kaas, Taarupgaard.
1631 Peder Olufsen og hustru, Maren Christensdatter, skænker den nuværende alterkalk til Vinkel Kirke. Den tidligere alterkalk blev røvet af fjenden i 1627.
1646 B.24-619.s.22b. Knud Ulfeldts skøde til Anders Bille på Odsgård, som Peder Olufsen påboer, item tilliggende mølle og tvende gårdhuse, er 24 rd1. pr. tønde hartkorn og en gårdskov til 75 svins olden.
1664 MA. nr. 1831-32.s.55. En liden vandmølle liggendes til Odsgård, som manden haffuer bygget og maaler intet derpaa, undtagen hans egen, hvorfor den intet skylder. Fæster, Peder Olufsen. Ejer, Randrup.
1674 KS. Adam Hansen: 2 karle og 2 piger.

1688 MA. nævner ikke møllen, men der er ikke vand til andet end en sqvatmølle.
1973 Nu er der drænet, så det nøjagtige sted er svært at udpege.
Litt. for begge møller: FVA 1942.s.43 og brdr. Andersen.: Optegnelser fra Randrup gods. 1907.

603. SKABER MØLLE, NU RINDSHOLM MØLLE, SDR. RIND SOGN.

- 1535 ÆDA2.s.203. Skødebrev fra Asmildkloster til biskop Jørgen Friis om nogle enge, beliggende ved Skabert møll.
1556 Dipl.Vi.nr.401. Tingsvidne om vandstanden i Vedsø: For 20-30 år siden kunne man køre over søen. Nu er dæmningen forhøjet, så det er umuligt at køre over Vedsø.
1580 En præbende part af Skabert mølle: 10 byskp. mel og 1/4 tønne ål.
1616 Lst.D.bog A.s.95. Dorte Bloch, salig Peder Remboldsens enke. Christen Pedersen, Tindbæk, Hornum Herred angiver rest af Møllenskyld, som C. Pedersen før havde i fæste.
1619 Lst.Db.B.24-53. Fæster, Christen Nielsen. B.24-54. Christen Bindsen: 13 byskp.
1625 C2-252. Dom.kirk.Jb. 40 byskp. mel og 1/2 tønne ål. Fæster, Christen Bindsen.
1630 H1.xskat. Jens Christensen, 1 daler.
1636 C2-253. Fæster, Jens Christensen.
1642 108B-75. Fæster, Markus Laursen. 40 byskp. mel og 1/2 tønne ål. V. Parsberg, Sødal i pant.
1664 MA. Gammel skyld, 40 byskp. mel - 17 tdr. hartkorn. Fæster, Markus Laursen. Parsberg, Sødal i pant.
1665 Kr.Sk. til Eva von Bülov på en part af møllen.
1666 Kr.Sk. til Henrik Rantzau, Møgelkjær. Tilbagekøb forbeholdes.
1674 KS. Markus Laursen, 1 svend og 2 piger. 1-2-1 i skat.
1688 MA. Øde for 4 år siden. Ingen bygning findes på stedet. Havde 2 kværne drevet ved underfaldsvand, som uden bekostning havde tilflod af Vedsø. Ved møllen har været en givtig ålekiste, hvorhen ålene, som i bemeldte sø avles, fortsat haver sin gang. Hvis møllen bliver opbyggt, skal den svare 10 tdr. hartkorn.
1688 MA.Z9-6. Ejer, baron Gyldenchrone. Møllen som er øde, gammel skyld 4 tdr. hartkorn.
Og ejer, Helle Urne. Møllen som er øde, gammel skyld 8 1/2 tdr. hartkorn.
1694 Kr.Sk. til Jens Sørensen, København. 80 sletdaler for en til kronen hjemfalden mølleplads. Afgift af avl, 1 tdr. hartkorn. Møllenskyld 10-5. Formedelst slet beskaffenhed nedsat til 7 tdr, hvorpå han nyder 4 års skattefrihed.
1709 27/7. Skøde fra Jens Reenberg, Lynderupgård.
1718 B24-674. 8/4 skøde til Mads Andersen Listo, Skaungård fra Jens Sørensen.
1733 brænder møllen den 19/4.
1737 B.3.B.-23.24/4. Branden er muligvis baggrunden for Listos ansøgning om 6 års moratorium. Svaret er "Herved intet at gøre". Han køber domkirkens gårde i Rind, og da bønderne klager over stor arbejdsbyrde, får de samme svar, som han selv fik.
1744 Xskat. Selvejer C. Krarup, 1 karl og 2 piger. Holder møllevogn. Han er søn af M. Andersen Listo, og hans fulde navn er Chr. Krarup Listo. Han bor på Skaungård.
1757 8/6 sælger C. Listo til parykmager Anders Berthelsen Mørch, Viborg, som i
1759 den 9/5 videresælger til Jørgen Christensen, Niesig. Han svarer i 1760 i KS: 6-1-8, og er selvejer.
1765 8/5 sælges møllen til Peder Larsen Borup, Oust Mølle ved Randers.
1792 Ib Pedersen køber møllen og sælger den videre til sin søn, Peder Ibsen, der får bevilling til at opstilling af en grubekværn.
1799 8/5 sælges møllen til Roested.
1808 sælger N. Schou, Randrup til sin søn, Johan Bräm Schou.
1803 B515C-4. Mølhus med værk, 1620 rd1.
1811 B515A-10. Omtakseret efter forbedring. Mølhuset i 2 etager, 8 fag, 12 al bred, ege-undertømmer og fyr-overtømmer. Tækket med brændte sten. 6400 rd1. Rugkværn 3000 rd1. Bygkværn 2000 rd1. Pillekværn 3000 rd1. Grynkværn 2000 rd1. Ialt 10.000 rd1. Stuehus 7000 rd1. Nordre hus 1600 rd1. Ialt 25.000 rd1.

- 1817 B.24-119.SP.3/7. Anders Isager sælger til rådmand Bager, som har 2000 daler i pant. Øvrige panthavere: Mads Refsgård, Villumgård, 2666 rd. Villads Jensen, Balling Neder Mølle, 350 dl. Trevad Møllers arv, 250 dl. Alt i sølv-værdi.
- 1831 21/4 auktionsskøde fra Rasmus Addits bo til cand. pharm. Selmer.
- 1844 MA opfører rådmand Bager som ejer, derefter igen Selmer, der sælger møllen i 1872 til Peder Møller. Røde Mølle, som sælger til C. Munk. (se mølle nr. 601). Han mageskifter med gårdejer Rasmus Andersen af Middelhede i 1887, som sælger til Peder Mikkelsen Rasmussen i 1896.
- 1896 Samme år sælger denne møllen til Joh. Laursen, Hadsten, som bygger møllen op fra ny og indlægger 80 HK turbiner. Han samarbejder med storkøbmanden, Ankerstjerne i Århus, og allerede i 1910 får møllen dieselmotorer. Ved Laursens død i 1912 er det amtets eneste handelsmølle. Kun Hagenstrup Mølle har også stålvalser. Nu kaldes møllen Rindsholm Valsemølle.
- 1928 installeres 110 HK turbiner, og kapaciteten er 650 Hkg. hvede og 50 Hkg. byg i døgnet.
- Desuden produceres elektricitet til møllen og hele Rindsholm by indtil 1968.
- 1938 De store siloer bygges. De gør stor gavn under krigen som opbevaringssted for korn.
- 1948 Møllen ophører, og der anlægges dambrug neden for møllen.
- 1973 Der er nu stort dambrug på stedet samt foderstofforretning i møllebygningen. Beboelsen er stadig i det smukke stuehus på den anden side ad vejen til Almind.

604. PEDERSHÅB KRADSMØLLE, SDR. RIND SOGN.

- 1845 B515C-22. Af nyt opført stuehus og værksted 260 kvadratalen, 780 dl. Mølleværket 700 dl. Krasmaskine 300 dl. Ialt 1780 dl.
- Kaldet krasmølle, fordi den rev uldne klude op. Skiveb. 1930 s. 141. Købmand Buchvald, Viborg, ejede Pedershåb og galeasen "Dorthea", der sejlede krasulden til England og returnerede til Hjarbæk med kul. D. Bruun: Slægts- og barndoms minder s.128. Andreas Morel Buchvald, født 1799, havde klædefabrik i Viborg og krasuldfabrik ved Rindsholm. Købtes af Laursen, Rindsholm Mølle, som indlagde turbine og benyttede vandkraften til elværk indtil møllen ophørte i 1948.
- 1970 Dæmningen er jævnet. Bygningen menes at være den oprindelige fra 1945.

605. LILLEMØLLE (HEDEGÅRDS), VINDUM SOGN.

- 1578 Mølleren i Bering Mølle har klaget over, at der er bygget to møller i nærheden og ønsker derfor sin afgift nedsat. Hedegårds Mølle var sikkert een af de to.
- 1664 MA. Gammel skyld, 6 tdr. mel - 3 tdr. hartkorn. Fæster, Christen Christensen.
- 1683 Modelb. 1774. Hedegårds Mølle er "for sin ubetydeligheds skyld nedbrudt og Vindum Mølle på et andet sted opsat". Højbjerg Mølle klager over, at han har mistet søgning, siden Vindum Mølle for 4-5 år siden er flyttet og kræver derfor sin Møllenskyld nedsat.
- 1688 MA. 1 overfaltdskværn. Sten 7 1/4 kvarter. Fæster, Peder Sørensen af Vindum.
- 1705 19/8 begraves Peder Sørensen, Vindum Mølle, 52 år gammel.
- 1724 2/8 begraves Michel Lassen, Vindum Mølle, 63 år gammel.
- 1727 19/3 fødes en dødfødt pige, datter af Peder Baltzersen, født i Højbjerg.
- 1744 Xskat. Vindum øde mølle. Peder Baltzersen havde i fæste 2 daler.
- 1749 Peder Baltzersen begraves, 64 år gammel.
- 1750 Henrich Ditlef Leth af Levring vies til Kirstine Nielsdatter af Bjerring.
- 1754 Henrich Ditlef Leth's hustru, Kirstine Nielsdatter, begraves 51 år gammel.
- 1756 Henrich Ditlef Leth trolovet med Karen Jensdatter af Vindum Mølle.
- 1762 Henrich Ditlef Leths søn Christen fødes.
- 1767 Henrich Ditlef Leth dør, 60 år gammel.
- 1800 B515C-4. Møllehus og værk ialt 1500 rd. Ejer, Ficher. Fæster, Jens Rasmusen.
- 1813 B515C-4. Ejer, Randrupgård. Fæster, Jens Rasmusen.

1844 MA nr. 2o. Ejer, Chr. Pedersen. Mølleskyld 1-4-3-o.
192o Møllen nedlægges, da Tangeværket sættes i gang.

6o6. BJERRING MØLLE, BJERRING SOGN.

- 1528 1o8A-13. Niels Clemmetsen Reg. Povel møller.
1571 Kr. Sk. 19/7 får Thomas Svendsen Odsgård i Vinke Sogn mod en jordegen gård og en stufeng ved Bering Mølle. Thomas Svendsen begynder som foged hos Erik Krabbe, Lundenæs. Han får først Nøragergård i Gislum Herred, men da Hans Stygge skal have Nøragergård, får Thomas Svendsen Spanggård i Rinds Herred på livstid (9/12-1566). Hvornår han er kommet til Bering, vides ikke. (Se J. Abildtrup: Selvejerslægten Abildtrup 138o-174o. Eget forlag). Byttet til Odsgård har vist været en god handel for Thomas Svendsen, for 26/2-1572 klager Anna Lykke over, at kronen ikke er sket fyldest ved mageskiftet og beder landsdommerne taksere godserne.
1578 Kanc.Br. 4/9 til lensmanden på Hald: Da Esper møller i Bering Mølle har klaget over, at der til stor skade for møllens søgning er bygget 2 andre møller i nærheden og den desuden er sat for højt i landgilde, skal lensmanden undersøge sagen og, hvis afgiften er for høj, nedsætte den. Hald L.Reg. s.
1599 Niels møller ansat til 1o ørt mel.
1611 Møllen har stået øde, så der afkortes 6 ørt mel. Saugmand Mats Christensen, Mammen, får 16-1-13 for 36 dages arbejde ifølge H.L.Regnskaber.
162o Jens Frandsen. 1631 Søren Jensen. 1633 Dorete møller. 1637 Christen møller.
1654 C2-1oo. Anders Jacobsen. Den 2o/4 er han med til retsmøde i Øster Velling præstegård.
1664 Skøde for sær benådning afgår Niels Jensen 1oo rdl. = 4-5-1 1/4 tdr. hartkorn.
MA. Gammel skyld, 5 ørt mel. 25/8 får jøden de Lima skøde på Hald og Bjerring Mølle.
1688 MA. Overfaldhjul. Sten 1 1/2 al. 1 1/2 tdr. i mølleskyld. Møllen har vand nok, men fattes kunder. Ejere, Hans Knudsen, København og Inger Christensdatter, Bjerring. Bliver kort efter udlagt til ryttergods. Det omlægges i 1717, og Hans Pedersen overtager resten for 26 rdl. for møllen og 1o rdl. for jorden fra femte regiments ryttergods.
17o3 B46-S.P.119.14/5. Skøde fra Christen Andersen, Viborg til H. Pedersen, Sønder Mølle. Trods klagerne må det være en god forretning at være møller, for i 1743 bliver hans datter Hylleberg trolovet med Anders Nielsen, ladefoged på Fussingø, og han køber og betaler kontant 1oo0 rdl. for Nørre Mølle ved Viborg til parret. Dog betinger han sig aftægt hos dem, men det ruinerer dem ikke, for deres bo udviser en formue på 1993 rdl.
1743 Velle Kirkebog: Niels Hansen, Bering, vies til Ane Kirstine, Isach Andersens datter fra Åbrohuset.
1744 Xskat. Niels Hansen, 27-9oo rdl. i formue.
1768 B.3.B.68.s.179. 16/8 bevilling til Niels Hansen og hustru, Anna Kirstine Isachsdatter, at sidde i uskiftet bo: 24 rdl. i afgift.
18o3 B515A-1o.s.44. Møllehus i vestre ende af stuehuset 6 fag, 2 etager, 8 al bred ege-undertømmer, fyr-overtømmer, vægge af brændte sten, stråtag, 4 kværne, 2 vandhjul, mølværk 15oo rdl. Ejeren var tidligere Sr. Lassen.
1814 B:47-19o. Anders Eriksen køber af Nikolaj Clemensen, Stærkær HK 0-6-1-1 1/4 for 299 rdl. Tinglyst 16/8-18o6.
1838 Jy.Saml.1.R.1o.B. Ejeren af Bering Mølle lader for møllenæringens skyld slå bro over Gudenå til Gulev Sogn. Stationen lægges ved broen og kaldes for Bjerringbro. Navnet "Bering" går bl.a. også igen i "Beringsstrædet", og Vitus Berings slægt kan føres tilbage hertil. (Se SKALK 1969 nr. 3).
1973 I møllen er der nu foderstofforretning. Vandkraften udgør kun en meget lille del af møllens energiforbrug.

6o7. HEDEMØLLE, LEN SOGN.

158o FVA.1965.s.77 ff. Erik (Sparre) Kaas dør i 1578. 158o er der opgørelse over

- hans gods: Himmestrup, Hedegård, Knepperhede og Hedemølle = 22-6-1-1 tdr. hartkorn.
- 1664 MA. Gammel skyld, 10 ørt mel. 1-6-5-1-1. Fæster, Peder Pedersen. Ejer, Mette Kaas, Himmestrup.
- 1688 MA. Overfaldskværn. Sten 7 1/2 kvarter. Fæster, Pedersen. Ejer, Mette Kaas, Himmestrup.
- 1715 B.24-1o3.s.284b. Dom mellem Biering bymænd og Anders Lassen om fædrift.
- 1729 G.228-12. Skifte efter Andreas Lassens hustru, Bodil Pedersdatter.
- 1750 G.228-1. Christen Christensen.
- 1761 G.228-1. Christen Strangelsen har fæstet jord af hartkorn 1-3-0-2.
- 1778 Lee Kirkebog: Jens Jonassen og Marie E. Tulipans søn døbes Jonas. Jens Jonassen er selv døbt i Hvorslev Kirke i 1748.
- 1792 Lee Kirkebog: Jens Jonassens enke gifter sig med Jacob Balleboe (se Fussingø Mølle).
- 1793 B.46-S.P.119. Skøde fra Vindumovergård til Jacob Balleboe.
- 1809 S.P.119. Marie Elisabeth Tulipan drukner i mølledammen, da hun er ved at vaske nogle trækar. Boopgørelsen er trykt i FVA 1956 og viser datidens priser.
- 1817 Jacob Balleboe dør den 26/3. Hans datter Marie er gift med købmand Siørup i Viborg.
- 1817 Fæster, Søren Olesen Fisker fra Helstrup. Hans hustru hedder Marie Christensdatter.
- 1840 B515B-1o. S. Olsen Fisker beboer mølhus 11 fag, 360 rdl. Mølværk 1000 rdl. Stuehus 360 rdl. Ialt 2550 rdl.
- 1848 Skøde til Søren Olesen Fisker på Hedemølle for 1800 rdl. Hartkorn, 2-3-3-1.
- 1853 Skøde til sønnen Ole Sørensen Fisker for 2000 rdl. 9/8 gifter han sig med Kristiane Larsdatter, Hjermind. Medgift: 7 tdr. land og 6000 rdl.
- 1858 Han bygger det nuværende stuehus, men nåede næsten ikke at bebo det. Han døde den 31/3-1859. Hans enke er dygtig og får en stor have anlagt, huset møbleret, og i
- 1863 får hun ret til at anlægge 2 ekstra damme ovenfor møllen. 2 mænd gravede med skovl en dam, der var dobbelt så stor som den gamle, så den anden dam blev aldrig anlagt. S. Vestergård, født i Tind fortæller, at medens Hjermind sø var, havde mølleren stigbor der, og når vandet slap op, blev en dreng sendt op for at tage et bræt af stigbordet.
- 1872 Kristiane gifter sig med sin bestyrer, Rasmus Laursen. Hun dør i 1875.
- 1879 Sønnen Søren Olesen Sørensen overtager møllen.
- 1881 Han sælger den til Rasmus Nielsen, der 10/1-1882 vies til Mette Jensen fra Terp. Møllen kostede 49.000 kr., hvilket var meget i denne sløje tid.
- 1882 lader han et stykke eng ved øde mølle regulere. Her finder han en møllestes og et stigbordsværk, sikkert fra den første mølle. Resterne er endnu synlige.
- 1888 lader han en vindmølle bygge. Den står kun til år 1900, da der i
- 1892 kom lov om, at der skulle være 4" skinner (fælg) på møllevognene, mod tidligere 2 1/4". Da blev det umuligt at køre møllevognen, der var vandmøllernes træk i konkurrencen med vindmøllerne, der kunne bygges i byerne, hvor kunderne fandtes.
- 1900 Der anlægges et savværk, der var et godt økonomisk aktiv i mange år.
- 1912 Rasmus Nielsen køber Bjerringbro Mølle, og hans svigersøn overtager Hedemølle. Denne, Søren Madsen Sørensen, gift med Johanne, død 1955.
- 1972 En ny ejer har rensat mølledammen, gjort dæmningen i stand og opsat en turbine, der - via elektricitet - leverer varme til huset. Der er købt jord til møllen, som nu drives som landbrug, og der er bygget en stor stald til fedekvæg.

608. KOLDBÆK MØLLESTED, LEE SOGN.

- 1435 ÆDA.5.s.738 .Hr. Erik Eriksen af Aunsbjerg stadfæstelse på mageskifte med Mariager Closter og hans broder Peder Eriksen på en gård i Lee, Koldbæk skoy Koldbæk møllestet og en gård i Alum.
- 1455 Tingsvidne at Mariager Closters foged, Hr. Christen Eskildsen bød 45 gylden

- på Hr. Erik Eriksens og Peder Eriksens gods, som var en gård i Hjorthede, 1 gård i Lee, 1 gård i Almind, Koldbæk skov og møllested.
- 1584 Ma.L.Jb.1o8A. 6 ørt mel. Fæster, Niels Justesen og Niels Pedersen.
- 1585 Ma.L.Reg.1o8A. Udgift til møllesteden, som kom til Koldbæk.
- 161o Mazl. over øde gårde og gods: Koldbæk Mølle.
- 1631 24/2 mageskifter Mogens Kaas med kronen af Mariager Closters gods, Koldbæk. 2 fæstere, Mads Pedersen og Niels Jensen, ingen mel i afgift.
- 1825 Efter et skifte kaldes stedet nu Koldbæk Mølle.
- 1971 Bækken risler nu under asfalten, idet vejen er blevet reguleret. Indtil reguleringen var dæmningen synlig og under arbejdet fandt man to egepæle, som nu er til datering efter åreringene. Navnet Koldbæk kommer iøvrigt af, at bækken er kold. Den har sit udspring i nogle væld i skoven.

6o9. TRILLMØLLE, HJORTHEDE SOGN.

- 1636 Jy.Saml.2.s.348. Jørgen Marsvin til Avnsbjerg tilskøder Mogens Kaas i Hjorthede 2 gårde, en toft og et øde møllested, der før svarede lo tdr. mel. Hielskov, håndskriftsamlingen LA. Ved den sydvestlige udkant af Hjerminde skov har der ved Langå-Bjerringbro vejen i gamle dage ligget en vandmølle.
- 1687 Engbog 137o: Kællinghøl skel på øster går til Trollmølle.
- 1915 Bækken ledes i Rønge mølledam.
- 197o Dæmningen er synlig endnu, men den er ikke aftegnet på videnskaberens kort fra 1789. En nabo til møllestedet fortæller, at "Trill" er "Trolle" i flertal.

61o. KÆLLINGHØL, HJORTHEDE SOGN.

- 1486 I.Dipl. 5/12 er Kællinghøl nævnt. Til dens fæstning har også hørt en mølle, da dæmningen ses endnu, men der er intet skriftligt fundet om den.
- 1971 Nu græsser får på volde og dæmning.

611. SKERN VAND-OG VEJRMØLLE - KARMARK MØLLE, SKERN SOGN.

- 1545 Jy.Saml.1.R.6.B.s.237. Folmer Rosenkrantz trætte med Kruserne om en søsterdel i Skern Mølle. Sagen går tilbage til cirka 1425, da Johanne Hansdatter Podesbusk, Vindum, ejede en part i møllen.
- 1563 Langebæks reg. over Rosenholm arkiv: Otto Krumpen og flere gode mænd skal bese og vurdere den skade på Skern Mølle og enge, som Dronningborg Møllens støfning har forvoldt. Kongen har forlagt Nørreå nord om Randers og bygget en mølle ved slottet. Da åen kun har en meter fald på 3o km, gav det store oversvømmelser, og Skern Mølle kom i bagvande. Det kostede kongen mange sagsanlæg og erstatninger. (Se Nederst Mølle nr. 51o).
- 161o Kr.Sk. 28/3 Thage Krabbe til Jordrup afstår en part i møllen til Kronen.
- 16o5 Drb.L.Jb. Fæster, Casper Kruse. 21 1/2 ørt mel samt 1 tønde ål af ålekister.
- 161o Drb.L.R. Kongens anpart i 2 møllesteden, 2o rdl., da de gamle var forslidt. Drb.L.R. Givet Casper møller, Skern, 8o rdl. for at gøre ålekiste, bro og lavet 2 nye møllehjul til Dronningborg Slotsmølle, brugt 9 tylter deller.
- 1612 Drb.L.xskat. Casper møller. 1614 Maren Jørgensdatter. Uden avl.
- 1623 B24-57. Simon Knudsen i Skern Mølle vidner om Christen Ollufsen.
- 1626 Drb.L.xskat. Thames møller. 1641 Peder Jensen, møller, død 1681.
- 1645 Drb.L.Jb. Peder Jensen: 21 ørt og 4 skp. mel. Halv skyld på grund af krigen. Præsten har skrevet i kirkebogen: "Kom fjenden hid og blev hos Peder møller og jeg i 7 uger. Gud nåde os ydermere for slige gæster".
- 1655 Kirkebog: Peder Jensen, Skern Mølle, trolovet med Anna Michelsdatter, Karmark.
- 1661 Gest.Kontrib. 27/5 har Peder Jensen en besætning på 4 heste, 9 køer, 21 får, 21 lam og 5 svin.
- 1661 Kr.Sk. til Lucas von Sprechelsens enke og overtolder Beckman, Hamborg, får skøde på møllen.
- 166o En kvartermester bliver "ihjelslagen" af en rytter på møllen.
- 1664 MA. Ejer, Oberst Arendorff, Christen Skeel, Villum Lange, landsdommer.
- 1681 C2-1oo. I Peder Jensens begravelse deltager også præsten i Hjerminde, Peder

- Christensen. Det har vist været et fugtigt gilde, for på grund af kuskens uagtsomhed (og måske også præstens), faldt præsten af vognen og døde. En anden kilde siger, at kusken stikker ham ihjel, da præsten bebrejder ham horeri med en kone i Bjerring.
- FVA 1955 E. Poulsen, lader kusken være degnen Niels Jensen i Hjermind. Han blev anklaget, men frikendtes "da han var uskyldig".
- 1683 Markb. Består af 2 underfaldshjul, 2 kværne, hvoraf den en har sigte (den eneste fundet i amtet). Sten 2 7/8 al. Den anden at maale med. Sten 2 1/4 al. Vand fra Hald sø. 3 mile fra stedet nok findes ved møllen, 3 ålekister og 19 tdr. land jord.
- Egeparter: Peder von Sprechelsen 24-6. General Arendorff 23 tdr. og nogle skp. Christen Skeel 13-2 1/2. Ove Brochkenhuss arv 2-3 1/2.
- Møllen lå tæt ved kirken og møllegårdens tomter ses endnu fra Skern bro mod Skern kirkehus (FVA 1955 s.35).
- 1696 3 børn drukner i åen, da de går fra skole. Det er Anna Michelsdatter, Skern Mølle, samt brødrene Niels og Peder Jensen, sønner af Jens Andersen, Vester Tjele, der også boede i møllen.
- 1712 Møllerenken Anna Michelsdatter dør. Skeel, Sprechelsen, Arendorff og Brochkenhuss arver, men de vil ikke holde møllen, hvorfor den bliver øde (Pont d. Atlas).
- 1750 Grev Skeel bygger en mølle af hollands model på stejlsande, nord for kirken. Frans Sørensen bliver den første forpagter, som belønnes for lang og tro tjeneste. Han afløses af Anders Svendsen, som har møllen indtil den brænder i 1793. Der byggedes i stedet en vandmølle neden for Karmark G.227-5. Jens Christensen Pind, født i Sønder Vinge og gift med sin kusine, Ane Andersdatter Pind og forpagter på Skern-Karmark, opretter en kontrakt med greven om at bygge møllen som takseret i B515A-10. Mølhus i syd-nord. 2 etager, 8 fag, 20 al lang, 12 al bred. Ege-undertømmer, fyr-overtømmer. Murede vægge og stråtag. 4 kværne, 1 rugkværn, 1 bygkværn, 1 boghvedekværn og 1 grynkværn. 2 vandhjul med underfald. Østre hus 3 fag, 8 1/2 al bred. Ialt 1970 rdl. Jens Christensen Pind bliver i 1808 forpagter på Gl. Estrup og senere forpagter på Tjele. I 1830 på Julianehåb i Vejlbj. Hans datter bliver gift med grev Skeel, Gl. Estrup, og Jens Pind er i stand til at give sin svigersøn "betydelige presenter".
- 1811 køber bønderne Skern Mølle og Kristen Jørgensen Karmark med mølle, som svigersønnen, Søren Thorup, senere arver.
- 1950 ejer 5. led af slægten stedet.
- 1970 Dejlige bindingsværksbygninger er brugt som model for møllen på Hjerl Hede, og de er afbildet i B.P. Hefte: "Værd at køre efter". Bygningerne bruges nu som magasin for Nationalmuseets Mølleudvalg, men det er tanken, at møllen skal restaureres.
- Litt.: FVA 1955 fra Skern gods. Kirkebogen begynder i 1643 og giver mange oplysninger. I Jy.Saml. 4-R.4.B.s.264 ff. E. Tang Christensen: En degnebog fra 1573, giver gode oplysninger om sogn og mølle.

612. ØSTER VELLING MØLLE, ØSTER VELLING SOGN.

- 1231 KVJB. Eneste mølle i amtet, der er nævnt ved navn i KV.Jb. Den er her ansat til 3 mark guld = 24 mark sølv og med 4% i rente giver det 1 mark årlig i afgift. Det var på den tid også prisen for en okse eller en mark korn = 24 tdr.
- 1407 30/4 Molbek & Pedersen: Midd.Br.nr.202: Stig Andersen og hans søn, Povl Stigsen, væbnere, giver tilståelse, at de kun på livstid undfanger Velling Birk mølle, Maigård og møllegods i Middelsof Herred af dronning Margrete.
- 1528 108A-13. Morten Hegelunds skat: Thames møller, 1 mark.
- 1547 Da.Kanc.Reg. 15/12. Fru Ermegård, Jørgen Pdebusks enke, får pant i Øster Velling Birk mølle, Maigård m.m. på livstid.
- 1569 Kr.Sk. 5/9 til Erik Podebusk, Bistrup, på ovennævnte gods. Fæster i møllen er Søren Sørensen. Afgift, 8 ørt mel.
- 1605 Drb.L.Jb. 8 ørt mel. Må være indløst af kronen.

- 1610 Drb.L.xskat. Peder Christensen. Uden avl.
- 1634 Fæster, Niels Pedersen.
- 1646 Drb.L.Jb. 6 ørt mel. Afkortes 2, da den er øde efter krigen.
- 1652 Skern Kirkebog. 14/11 vies Christen Nielsen til Mette Nielsdatter fra Terp.
- 1660 Drb.L.Jb. Kan give 8 ørt. Afkortes 3 1/2 ørt. mel. Fæster, Christen Nielsen.
- 1664 MA. Gammel skyld, 5 tdr. hartkorn. Olden til 24 svin. Fæster, Christen Nielsen.
- 1688 MA. Hafer 1 qværn. Drives af overfaldsvand. Kan uden ekstraordinære udgifter vedligeholdes. Fæster, Frans Christensen. Ejer, Anders Nielsen Bøgvad, tolder fra Helsingør.
- 1701 B.3.B-67. Skifte efter Frans Christensen. Hans første hustru er Anna Sørens-datter, hvis far er Søren West. Hans anden hustru er Karen Pedersdatter, der ifølge Skern Kirkebog den 25/6 vies til Frederik Ditløfsen.
- 1717 Skern Kirkebog: 28/2 vies Christen møller til Birgitte Christensdatter.
- 1744 Xskat. Liden sqvatmølle. Selvejer Christen Grüner. Formue 300 rdl. Skat 14 rdl.
- 1752 B-3-B-68. C. Christiansen Grüners enke, Maren Jørgensdatter. Skøde til sviger-sønnen, Thomas Mogensen fra Skibelund Mølle.
- 1773 B.3.B-68. 8/6 skifte efter Thomas Mogensen og hans hustru, Katen Christens-datter, der med 3 dages mellemrum døde fra 5 umyndige børn, henholdsvis den 26. og 29. marts.
- 1773 B46-119. 30/6 skøde til Christian Thomasen.
- 1785 Sønnen Jens Thomasen dør ved Vestindien på brighskibet "Anne Catrine" af Randers. Han kaldes forhenværende guldsmed, og han har et halvt års hyre tilgode af 5 rdl. månedlig. Hans tøj sælges for 24 rdl. Hans broder, Mogens Thomasen, Ålborg, kræver sin arv udbetalt. Det oplyses, at en søster er gift med degnen Michael Brabrandt, Rimsø, og at en ugift søster også opholder sig der.
- 1796 B46-SP.94. 11/8. Jens Errebo skøder møllen til Niels Christensen Hougård fra København for 1650 rdl.
- 1799 B46-119. Skøde fra Niels Christensen til Jens Thomasen fra Raabye.
- 1800 B515C-4. Mølværk 180 dl. Ialt 480 dl.
- 1812 Kirkebog: Den 3/1 begravnes Jens Thomasens hustru, Karen Nielsdatter, 44 år gammel.
- 1812 Kirkebog: 20/6 vies Jens Thomasen til Dorte Nielsdatter af Øster Velling.
- 1844 MA nr. 20a. Møller Jens Thomsen.
- 1971 Hele mølværket står endnu, og der mangler kun kamme i et enkelt tandhjul. Der er endnu elektricitet fra batterier, og en benzinmotor trækker dynamoen. Bygningen, en trefløjet bindingsværksgård med portindkørsel fortjener at blive bevaret.

613. RØNGE ELLER ULSTRUP MØLLE, SØNDER VINGE SOGN.

- 1664 MA. 1 ødegård kaldes Røngesholm og en øde mølle, som er lagt under Ulstrup Hovedgård.
- 1688 MA. Ved enden af Rønge by ligger Ulstrup Mølle. Hafer en kværn. Drives af et overfaldshjul. Stenbredde 7 1/2 kvarter. Ansættes til 2 tdr. hartkorn.
- 1739 G.228-12. 14/11. Skifte efter Mads Jensen.
- 1744 Xskat. Simon Rasmussen, 1 rdl.
- 1766 G.228-13. Birkeskriver Simon Rasmussens hustru, Alhed Marie Frederiksdatter. Skifte den 28/3.
- 1773 G.228-19. Simon Rasmussen overlader fæstet til sin svigersøn, Christen Rahbek.
- 1797 B46-94. Skifte efter Charlotte Lovise Simonsdatter 2/11. Hun overlever af sin mand, Christen Rahbek og deres søn, Simon Christensen Rahbek.
- 1805 B515C-4. Stuehus med mølværk, 660 dl.
- 1808 B515A-10. Stuehus og mølhus norden for gården, 15 fag, 9 al bred, brændte sten, stråtag, mølværk i vestre ende, 1 rugkværn, 510 dl. 1 pilkværn 400 dl. 1 hvedekværn 300 dl. 1 vandhjul med overfaldsvand. Fæster, Jens Velling. Ejer, Scheel.

- 1844 MA. Fæster, Jørgen Jensen, Velling. Ejer, Ulstrup gods.
 1914 To andre bække, den ene Trill Mølbæk (se mølle nr. 609) ledes i mølledammen, og kraften anvendes til produktion af kartoffelmel under 1. verdenskrig. Markedet for dette forsvandt ved krigens afslutning.
 1920 D. Bruun betegner møllen som en mølle med savværk, som havde dampmaskiner som hjælpekraft. Den ejedes af den fra trediveerne kendte leder af landbrugenes sammenslutning, Knud Bach.
 1971 Mølledammen på en ha., turbine og hus har stået ubrugt hen i mange år.

614. TORUP MØLLESTED, TORUP SOGN.

- 1462 C.2.90.s.127. Vidisse af 1/6 1643 ... En mølleeng til Torup Kirke.
 1764 G.228-1.Jb. Af den nye stampemølle, 4 rdl.
 1973 Denne dæmning findes endnu. Folk fra Randers Museum fortæller, at der også har været en dæmning i Torup by, hvor der nu er anlagt en vej. Længere oppe er der synlige rester af en tredje dæmning, som sikker er den ældste. Da kirkens eng kaldes mølleengen, har der utvivlsomt været en mølle der, og ÆDA2 nævner også en dam, der er det gamle ord for dæmning.

615. TINDBÆK MØLLESTED, SKERN SOGN.

I foråret 1973 blev der lagt rør i Vejlebækken. Vest for Tindbæk by findes en overkørsel til Hestehaven. Engen kaldes Mølleengen. Af stedlige folk er der tidligere fundet en møllesten på cirka 70 cm af sqvatmølletypen. Før påske fandt den, der arbejdede på stedet, et stykke af et vandhjul. Efter rundingen har hjulet været ca. 4 meter i diameter, og efter terrænet at dømme har det været et underfaldshjul. Der er boret huller til eger, hvilket viser, at det er en gammel type. Ingen undersøgelser i matriklerne og x-skattelisterne har givet et skriftligt bevis for eller en datering af møllen.



Dæmningen ved Torup Mølle.



Mølledammen ved Lillemølle.



Parti fra Rindsholm Mølle (Skaber M.)



Randrup Mølle.



Epitafium af Jørgen Uhrne, hans hustru Margrete Brahe og deres børn.



Bjerringbro Møllegård.

Lysgård Herred. Herred.			Lensregnskaber																	
Mølle nr.	Møllens navn	Sogn	ÆDA	Kronens skøder	Kanc. Brevbøger	Pont d. Atlas	Viborg Amts Stednavne	Trap 1	D.Brun: Land & Folk	Danske Møller	H. Pedersen: Danske Landbrug	Type	Antal hjul	Antal kværne	Vandhjulets diameter	Sten diameter	Nævnt første gang	Turbine indlagt	Nedlagt	Nuværende anvendelse
701	Most	Almind	x			x	x	x	x	x	0,6	U	1	1			1552	1930	1954	Dambrug
702	Humle	Sjorslev		x	x	x	x	x	x	x	0	0	1	1			1425		1940	Landbr./Dambr.
703	Højbjerg	Elsborg	x	x	x	x	x	x	x	x	9,0	U	1	1	2		1455	1940		Landbr./Dambr.
704	Elsborg	Elsborg									4,3	0	1	1			1664	øde	1760	Landbrug
705	Hørup	Elsborg			R	x	x	x	x	x	0	U	1	1	2 1/4		1477	1950		Landbrug og Foderstofforr.
706	Hinge	Hinge								x							1870		1950	Dambrug
707	-	-															1464			?
708	Mausing	Vinderslev	x		x	x	x	x	x	x	15,1	0	1	1	2 1/4		1579			Landbrug
709	Vinderslev	Vinderslev	x		x	x	x	x			øde						1579	øde	1618	Eng
710	Kjærsholm	Thorning				x	x	x	x		2,8	0	1	1			1664		1940	Landbrug
711	Sangild	Thorning		x			x										1487			Dambrug
712	Karup	Karup	x	x		x	f	x	x	x	0	U	1	1			1487	1930	1945	Dambrug
713	Bøgelund	Karup			x	x		x									1578			Landbrug

Lysgård Herred

Mølle nr.	Møllens navn	År	<u>Ældste afgifter</u>		<u>Matriklernes Mølleskyld</u>			
			Afgift	Nedsat Før 1627	Nedsat Før 1664	1664	1688	1844
701	Most	1552	16 byskp. mel		8 ørt mel	5-1-0-0	2-5-1-0	2-5-1-0
702	Humle				12 ørt mel	6-2-0-0	4-2-0-0	4-2-0-0
703	Højbjerg	1586	20 ørt mel		20 ørt mel	12-4-0-0	6-3-0-0	6-3-0-0
704	Elsborg				4 ørt mel	2-4-0-0	1-2-2-2	1-2-2-2
705	Hørup	1552	13 byskp. mel		10 ørt mel	6-2-0-0	4-2-0-0	4-2-0-0
706	Hinge							
707	Hinge							
708	Mausing	1579	10 ørt mel		3 ørt mel	6-2-0-0	3-1-2-0	3-1-2-0
709	Vinderslev	1579	10 ørt mel		10 ørt mel	6-2 øde		
710	Kjærsholm				12 ørt mel	7-4-0-0	1-4-3-0	1-4-3-0
711	Salgild							
712	Karup	1586	10 ørt mel		7 ørt mel	4-3-0-0	3-1-2-0	3-1-2-0
713	Bøgelund							
714	Vallerbæk							

701. MOST MØLLE, ALMIND SOGN.

- 1552 E.Gøies Jb. Mostgårdsmølle, 16 byskp. mel. Thenne gård og mølle kjøftt af Skt. Hans Closter i Viborg.
- 1610 HL.xskat. Jep møller, forarmet ifølge tingsvidnemænd.
- 1620 HL.xskat. Johan møller, uden avl. B24-55. 1621 Dorte Jensdatter/Anders skrædder, Almind.
- 1648 HL.xskat. Mourits møller, bruger avl. Øde.
- 1664 MA. 8 ørt mel af møllen. Fæster, Svend Lassen. Skov til 18 svins olden.
- 1688 MA. 1 kværn, som drives af overfaldsvand. Ejer, Herluf Trolle. 1 hjul til en stampemølle, som feldberederne i Viborg bruger. Giver 4 skp. hartkorn.
- 1705 Z.10-9. Fæster, Christen Simonsen. Ifølge kirkebogen død i 1707. Daniel Andersen, død 1744.
- 1744 Kirkebog: Michelsdag vies Maren Nielsdatter af Most Mølle til Herman Hansen Schönning af Randrup Mølle. Forl. C. Hansen, Qviholm og Peder møller af Randrup Mølle.
- 1793 B4D-12. Fæster, Niels Bierg.
- 1799 12/8 sættes mølle og stampeværk på auktion af Skov, Randrup.
- 1803 B515A-17 s.124. Ejer, Skov, Randrup. Fæster, Niels Nielsen Bierg. Stuehus 15 fag. Maleværk de 3 vestre fag. Overfald 150 dl. Tilbygning 2 fag til stampeværk, 1 skorsten, 1 tdr. kobberkedel 50 dl. Huset 40 dl. 30 skridt fra møllen 1 køllehus 2 fag, 12 rd1.
- 1809 Chresten Nielsen, født i Horsdal, Vinke sogn, gifter sig med enken. Han dør 8/4 1895.
- 1822 Møllen brænder og flyttes derefter til et større fald.
- 1844 MA. Ejer, C. Nielsen.
- 1863 14/12 brænder møllen igen.
- 1932 Efter branden flyttes gården cirka 200 meter fra møllen. Der indlægges turbine i møllen. Via en stålwire trækker møllen gårdens maskiner - over stuehuset. Til 1954 har JAF lager i møllen.
- 1972 Møllen afbrændt og resten jævnet.

702. HUMLE MØLLE, SJØRSLEV SOGN.

- 1425 ÆDA2. Vidne at Homel mølle tilhører Alling Closter.
- 1520 ÆDA1. Item et abbedens brev udi Alling Closter, at Humlegårds eng og mølle skulle være biskopdommets. Har været på Lysgård, Hids og Houlbjerg Herredsting.
- 1542 Kr.Sk. 10/6 får Mogens Giøe brev, at han have mageskiftet en kronen tilhørende øde mark og Humle Møllstedt mod at udlægge kongen Biergesgård.
- 1664 MA. Gammel skyld 12 ørt mel, 2 ørt byg og 1 lam. Ny, 6-2 tdr. hartkorn.
- 1688 MA. Ejer, Otto Rantzau, Aunsbjerg. Fæster, Thomas Sørensen. 1 kværn, overfald. Vandet kommer fra Kiersmølle, omløbet med 3 stigbor. En liden bro over til møllen. Hafer søgning af Wium, Kiellerup og Sørslev. Markbog 1306 s.90: Møllehuset er ganske forfalden og fæsten (omtrent) øde.
- 1744 Xskat. Fæster, Peder Jensen. 2 tjenestefolk. 5 rd1. i skat.
- 1748 Kirkebog: Niels Andersen Smed, af Sjørslev, vies til Maren Pedersdatter af Humle Mølle.
- 1748 H.7(344)-2. 25/6 arveafkald for Peder Jensen, Humlemølle, stifter for Maren Padersdatter Fogh.
- 1751 Kirkebog: Peder møller hustru, Anna Svartkop Pedersdatter, bar barn til dåb.
- 1760 Kirkebog: Peder Jensen, Humle Mølle.
- 1762 Kirkebog: Bartelomæus Notlev vies til Anna Pedersdatter Fogh, hun dør i 1764, 43 år gammel.
- 1768 Kirkebog: Bartelomæus Notlev vies til Zidzel Elisabeth Royn fra Risbak. Hun dør i 1786.
- 1786 Kirkebog: Bartelomæus Notlev vies 7/10 til Catrine Hansen, søster til forpagter P. Hansen, Liselund.
Folkt. Bartelomæus Notlev, 56 år har indgået sit tredie ægteskab. Han har giftet sig med Catrine Hansen, 38 år. Det er hendes første ægteskab.
- 1795 Bartelomæus Notlev begravet, 65 år gammel. Han er født i Svendborg i 1730.

Hans mor er Elisa Dorte Schell, og hans stiftfar Zakarias Rafn, præst ved Sønder Ho Kirke på Fanø.

- 1800 B515D-6. Ejer, Jens Andersen Borup. Mølværk 300 dl. Stuehus 294 dl. Ialt 1430 rdl.
- 1844 MA. nr. 5a. Ejer, proprietær Frisenberg.
- 1932 Da.Møl. Underfaldshjul. 12 1/2 tdr. land.
Litt.: Jy.Saml.6.B.s.64. Evald Tang Kristensen: Danske Sagn, 2 H nr. 286.
- 1973 Møllebygningen står endnu. Der har været dambrug på stedet, men der var for meget kloakvand i tilløbsvandet, hvilket bevirke, at fiskene døde. Overfor er en eksisterende møbelfabrik, som drives af sønnerne. I mølledammen er fundet ituslåede håndkværnsten. Det er sten som er blevet fundet hos fæsterne. Og selvom fæsterne har bedyret, at stenene ikke blev brugt mere, har herremanden ikke troet på deres uskyld, men har taget stenene og ladet mølleren slå dem itu. Derved var de begge sikret, at der kom kunder i møllen.
703. HØJBJERG MØLLE, ELSBORG SOGN.
- 1455 ÆDA2.s.22. Item kong Christians stadfæstelse på Højbjerg Mølle.
- 1483 ÆDA2. Et gavebrev på Højbjerg Mølle.
- 1586 Si.L.Jb. Fæster, Rasmus Frandsen. P. Rasmusen tilføjer: Tilhørte Arhus Bispestol til reformationen. 20 ørt mel.
- 1599 Per Sørensen, Frausing holdt 2 saugmænd i 17 dage til møllehusets forbedring og et nyt møllehjul. Løn, 6 rdl. og 1 1/2 mark.
Si.L.R. 1600. En skånsk møllestes, 18 greff stor. 2 1/2 pund stangjern.
- 1610 Si.L.xskat. Rasmus Frandsen. 1612 Frans Rasmusen.
- 1617 Kr.Sk. 3/5 afstår C. Gersdorf 1 part i Skern Mølle og får Højbjerg Mølle.
- 1664 MA. Gammel skyld 20 ørt. 12 1/2 tdr. hartkorn. Ejer, Palstrup. Fæster, Mads Mouritsen, møller.
- 1688 MA. Ejer, Palstrup. Under Hovedgårds takst. Havde tilforn 2 kværne, men har nu kun 1 kværn, som drives af et stort underfaldshjul. Tilforn søgte Tange, Brandstrup og en del af Vindum by denne mølle, men ikke siden Vindum nye mølle er bleven (flyttet) for 4-5 år siden. Kan bruges som stampe- papir- og kobbermølle. Fæster, Mads Mouretsen.
- 1702 Kirkebog: 2/10 vies Peder Madsen, Højbjerg Mølle til Gertrud Christensdatter.
- 1705 G.210-9. Fæster, Mads Mouretsen.
- 1744 Xskat. Søren Jensen er i største armod og berøvet konen, som er fra sans og samling.
- 1752 Kirkebog: Søren Jensen begravet den 11/10, 70 år gammel.
- 1756 Kirkebog: 1/10 vies Niels møller, Højbjerg Mølle til Gertrud Catrine Christensdatter.
- 1757 Kirkebog: Døbes et barn Niels møller. 1763 begravet Niels Møller. Han har en søster i Skibelund Mølle.
- 1766 Kirkebog: Søren Pedersens søster fra Midstrup begravet, da hun døde hos ham.
- 1772 Kirkebog: Søren Pedersens søn døbes Niels. Faddere er barnets morbrødre i Hvorslevgård og Granslev Møll (Peder Nielsen).
- 1780 Kirkebog: Søren Pedersen begravet, 54 år gammel.
- 1781 Kirkebog: Søren Pedersens enke vies til Jens Mogensen den 4/9.
- 1781 Kirkebog: Ved dåben blev barnet båret af Augustinus snedkers kone i Lillemølle.
- 1785 Kirkebog: Møller Saabye, Bromølle er fadder.
- 1787 Folkt. Jens Mogensen, 39 år, indgår sit første ægteskab med Maren Nielsdatter, 41 år. Det er hendes andet ægteskab.
- 1800 B515A-20. Stuehus 240 dl. Mølhus med værk 360 dl. Ejer, Chr. Nørgård, Boddum.
- 1802 B515A-7. Brohus 130 dl. Krobevilling i 1845, hvorefter møllegæsterne hverken behøvede af sulte, tørste eller kede sig.
- 1806 B515A-7.s.249. Forbedret: Stuehus 12 fag 13 al, 1560 dl. Mølhus 6 fag 11 al, ege-undertømmer, fyr-overtømmer: Mølværk 2 kværne, den ene til at male rug med, den anden til boghvedefremstilling. De trækkes af 1 vandhjul 800 dl. Endvidere 2 kværne, den ene til maltfremstilling, den til at grube byg på og trukket af 1 underfaldshjul 900 dl. Før takseret til 1170 rdl. Nu til 4740 rdl.

- 1844 MA. Ejer, Laurs Nielsen, fisker. Møller og gæstgiver i Folketællingen 1845.
 1859 1/7 skifteadkomst til Else Marie Jørgensen.
 1874 12/3 auktionsskøde til prokurator Glud.
 1906 23/9 arveudlæggsskøde til Einer Glud, overretssagfører.
 1913 10/1 skøde til Niels Nielsen (født i Odsgård, Vinkel sogn).
 1920 26/2 skøde til M. Chr. Henriksen.
 1921 18/11 skøde til Niels R. Møller. 23/9 1949 til sønnen, Peder Jensen Møller.
 1940 Underfaldshjulet udskiftes med en 40 HK turbine.
 1972 Møllen er intakt, men maler kun til eget brug. Ifølge Danske Møller, skal de nuværende bygninger være opført omkring 1880. Nu er her stort dambrug. B.24-643. Tidligere har her været en bro, som den 14/10 1673 er istandsat og hvorover folk fra Houlbjerg Herred med Hammel og Voldby sogne havde fri kørsel.

704. LILLE MØLLE, ELSBORG SOGN.

- 1662 B.24-630.s.209. Elsborg Mølle. Fæster, Hans Nielsen. 10 ørt mel.
 1664 MA. Gammel skyld 4 ørt mel. 2 1/2 tdr. hartkorn. Fæster, Hans Mikkelsen. Ejer, Palstrup.
 1688 MA. 1 kværn, drives af 1 overfaldshjul. Fryser om vinteren. For lidt vand om sommeren. Fæster, Anders Sørensen. Ejer, Palstrup.
 1780 Pont d. Atlas. Kaldet Elsborg Mølle, nu øde.
 1781 Kirkebog: Augustinus snedker i Lille Mølle.
 1844 MA. Laurs Fisker, Højbjerg Mølle, står som ejer, MA nr. 31a.
 1969 Laurits Hvorslev, Levring, førhen Lille Mølle, Levring sogn, fortæller, at da han kom til møllen omkring 1905, havde en gammel mand fortalt, at han kunne huske møllen, som lå på Elsborg-siden af bækken. Den ses endnu 100 meter vest for Elsborg vejen.

705. HØRUP MØLLE, HØRUP SOGN.

- 1477 24/1, 1509 19/1, 1510 23/6, 1511 19/5, E. Giøes Jb. 1552. 13 byskp. mel og skal maale frit, hvad som behov gøres til gården (Aunsbjerg).
 1548 Kanc.Reg. 10/8. Niels Skeyl til Nygård køber af Gertrud og Pernile (Erik Løvenbalks døtre) 1 bol ved Hørup Mølle.
 1620 Si.L.xskat. Jens Sørensen, møller.
 1664 MA. Gammel skyld 10 ørt. mel. Ny, 6-2 tdr. hartkorn. Fæster, Peder møller. Ejer, Aunsbjerg.
 1688 MA. Hafer 1 kværn, drives af underfald, sten 9 kvarter. 6 fag hus med stentag, 4 al høj. Stolper har stået i 50 år. Ladehus 8 fag, 3 al høj. Kan maale 4 tdr. korn daglig. Jord i Aunsbjerg mark. Fæster, Peder Pedersen. Hans hustru var Kirsten Jensdatter. Midstrup?
 en datter gift i Hjelm Mølle ifølge kirkebogen. Hørup og Almtoft skal føde 4 bæster for mølleren.
 1705 Z.10-9. Fæster, Peder Pedersen. Ejer, Aunsbjerg.
 1735 Kirkebog: Den gamle møllerenke, Birgitte Jensdatter begravet.
 1735 Kirkebog: Mathias Pind og hans hustru, Dorete Pedersdatter, får deres søn døbt. Faddere er konens søster i Haderup sogn.
 1762 Kirkebog: 26/10 troloves Ole Mathiasen, Hørup Mølle til Mette Sørensdatter af Dalsgård.
 1763 Kirkebog: 27/4 begravet Mathias Pind, og den 6/11 1764 begravet hans enke.
 1771 Kirkebog: Ole Mathiasen begravet 44 år gammel. Hans enke, Mette Sørensdatter vies i 1772 til ungkarl Lars Jensen, Oll Mølle (ål). Han dør i 1777, 36 år.
 1777 Kirkebog: Christen Nielsen, kusk på Aunsbjerg, vies til Mette Sørensdatter.
 1787 Folketællingen: Christen Nielsen, 50 år, gift for første gang med Mette Sørensdatter, 52 år og gift for tredje gang.
 1793 B4D-12. Synsforretning om Almtofts udskiftning.
 1800 B515D-6. Fæster, Chresten Nielsen. Ejer, Chr. Hansen, Dalsgård. Værk og mølhus 390 rdl.
 1804 B515D. Ejer, professor Hansen, Viborg, 2900 rdl. 1813 Morell, 4640 rdl.

1819 B515D. Brændt. Takseret 345c. I 1824 ansat til 880 rdl.
1838 Stat.Tab. Stampet 4000 alen vadmel.
1844 MA nr. 22a. Ejer, Niels Lind.
1860 De nuværende bygninger opføres. Brystfaldhjul til
1945 da JAF køber møllen og installerer en 17 HK turbine, som stadig anvendes.
1972 Under kalken kan endnu ses gamle reklamer for stampe-og farveri.

7o6. HINGE VAND- OG VEJRMØLLER, HINGE SOGN.

1870 Hinge vand- og vejr møller bygges. Vandmøllen var i gang under 2. verdenskrig.
1974 Vejr møllen er omdannet til sommerhus og klæder landskabet godt. I møllen er der udklækning af ørredyngel.

7o7. HINGE MØLLER, HINGE SOGN.

1464 ÆDA2.s.26. Item Marens vederkendelse af hinggi paa den eng hindis mølle støffuet på. Støffuet-opstemning af vandet, så engene sættes under vand og avlen nedsættes.
1972 Hvor møllen har ligget er ikke nemt at afgøre. Ved bækken i skellet mellem Hinge og Serup sogne ligger nu et dambrug. Lidt nærmere Holms Mølle findes rester af opstemningsanlæg.

7o8. MAUSING MØLLE, VINDERSLEV SOGN.

1579 Kr.Sk. 3o/7. Kronens mageskifte med Karen Krabbe, Vinderslevgård med Mausung og Vinderslev Møller og Trevad Mølle i Fjends Herred. Hun får Voergård i Vensyssel. Hvornår de to omtalte møller er bygget eller kommet til Vinderslevgård er og bliver vel ukendt. De blev underlagt Silkeborg Len i 1579, og i de bevarede regnskaber kan man følge fæsterne og de afgifter, de betalte.
1579 Kr.Sk. Fæster, Christen møller, 1o ørt mel. Ejer, kronen.
1586 Si.L.Jb. Fæster, Christen møller, 1o ørt. mel. Ejer, kronen.
1598 Si.L.Jb. Kostet 5 daler og skippund Osund myremalm.
16o8 Si.L.Jb. Kostet et nyt overfaldshjul.
1618 Mølleren truer med at flytte, hvis ikke hans landgilde nedsættes. Fæster, Søren Christensen.
1638 Vinderslev Kirke får en ny altertavle med bogstaverne S.C.S. Vejledningen er af den mening at Søren Christensen er giveren. Broch mener ikke, at gaven er givet på grund af nedsættelsen af landgildet 2o år tidligere, da der alligevel ikke altid var særlig meget grund til at klage. Snarere er den nye altertavle en slags studehandel om Vinderslev Møllens skæbne, da den er blevet nedlagt, fordi den lå for nær ved Mausung Mølle, hvorved Søren Christensens omsætning i Mausung Mølle er blevet fordoblet.
1648 Si.L.Jb. Søffren Søffrensen. Steder den anden halvdel, som hans far fradøde. 16 rdl. i fæste, 4 ørt mel i afgift.
1664 MA. Gorrits Ebbesen, gift med møllerenken. Giver 3 skp. mel af hver ørt.
1688 MA. Gorrits Ebbesen. Gammel skyld 6-2. Ny, 3 tdr. mølleskyld.
1692 G.236-1. Fæstebrev til Oluf Nielsen (hans far er Niels Olufsen, annexbonde i Funder Kirkeby). Oluf Nielsen forpligter sig til at forsørge enken og gifte sig med den 17-årige Ane Catrine Pedersdatter.
1719 Ved skifte efter Strømberg, Silkeborg: Besætning: 4 bæster, 5 kiør, 4 ungnød, 3o får. Bygninger: Vest 14 fag, sør 12 fag, sønd 14 fag, ialt 4o fag. Ved magt. Gårdens udsæd: Rug 2-4, biug 2-4, havre 8, ialt 13 tdr. Gård værki 199-o-56.
1743 G.236-1. Gorres Olufsens hustru, Dorte Poulsdatter, død 1762 (G.235-4).
1763 G.235-2. Christian Madsen født i Serup. Hans hustru, Kirsten Niesdatter født i Rønkilde. Christian Madsen flytter først til Holmslykke i Mausung som husmand og snedker, derefter til Kjærsgård Mølle, Hids Herred, hvor han får skøde den 16/6-1794.
1783 G.235-1. Anders Andersen får Mausung Mølle (se A. Hønholt: Fra Midtjylland).

- 1788 13/7 køber Anders Andersen møllen af Vinderslevgård for 1125 rd1.
 1796 Hans søn, Anders Andersen, får møllen, som han året efter sælger til P. Jensen af Højrislægten fra Lysbro for 2850 rd1.
 1796 Brandtakseres B.4-885 den 2/6 til 790 rd1.
 1800 B515D-6. Mølværk 485 rd1.
 1811 P. Jensen dør. Hans enke, Thora Christensdatter, gifter sig i 1812 med hestehandler Christen Lassen af Them. Thoras søn af første ægteskab, Christen Højris overtager i 1828 møllen.
 1828 Den 11/10 vies han til Maren Jørgensdatter, Moeslund af Vinderslev.
 1839 Christen Højris dør. Hans enke gifter sig i 1841 med Balzar Nielsen, møller.
 1850 Balzar Nielsen prøver at få vandet fra Plumdal ledet gennem bakken til mølledammen. Da det mislykkes, laves den øverste dam, så vandet kan bruges 2 gange med en kværn ved den øverste dam og sigte og kværne ved den nederste dam.
 1857 En liden mølle vest for Hovedmøllen. Værk 900 dl. Bygning 360 dl. Stuehuset er bygget på samme tid. Tidligere lå det som en forlængelse af møllen. Ved ombygningen blev samtidig den gamle mølle fra 1740 sat op som anden etage.
 1861 Stedsønnen Peder Højris overtager og driver møllen til sin død.
 1893 Christen Højris overtager derefter møllen. Hans moder, Karen Rydahl, født i Funder, dør i 1925.
 1910 Christen Højris sælger møllen og overtager Mønsted Kro, som han driver til sin død i 1943.
 1910 Esper Espersen køber møllen, hvorefter udlængerne brænder. Kun stue- og mølhus bevares.
 1920 Søren Overby køber møllen og sælger den videre i 1924 til J. Siesbæk, som havde den til 1930, da Marinus Pedersen købte gård og mølle. Han valgte at bevare møllen og bekostede en aksel af egetræ, 6 meter lang og 50 cm i diameter. Den måtte skaffes fra Fyn, da Jylland ikke kunne mønstre træet i tilsvarende mål. De fleste valgte den billigste og letteste løsning, at få indlagt elektricitet.
 1973 Vandrenden er muret til, fordi trærenden er utæt. Nationalmuseets ekspert har lovet at hjælpe til med at få møllen, som standsede i 1967, igang igen.

709. VINDERSLEV, NU ØDEMØLLE, VINDERSLEV SOGN.

- 1579 Kr.Sk. 30/7. Kong Frederik den 2. mageskifter til Vinderslevgård og mølle. Fæster, Jens Christensen. Af Hverres mark, 3 ørt rug. Af møllen, 10 ørt mel.
 1586 Si.L.Jb. Fæster, Jens Christensen, samme afgift.
 1596 Si.L.Jb. Fæster, Niels møller.
 1610 Si.L.xskat. Øde og afbrudt.
 1613 Denne mølle er der ingen huse på.
 1614 E.Egeberg. Opføres som aldeles øde resten af lenstiden.
 1642 31/11. Anna Folkesdatter, Vinderslevgård, anmodes om at betale landgilde af en eng, kaldet Ømølleeng, som ligger straks ved gården. Da hun anfører at have brugt samme eng i 6 år uden afgift, bliver hun også fri for landgilde af den for fremtiden.
 1664 MA. 10 ørt mel. 6-2 tdr. hartkorn. Overstreget fodnote: Ingen mølle kan bruges på stedet.
 1972 Dæmningen ses i engen ved "Økilde", og engens ejer har fundet genstande, som stammer fra mølletiden. Den må have sat store engstrækninger under vand. Det, og at Mausing Mølle fik overfaldshjul, har været årsagen til møllens "fald". Litt.: FVA 1961.s.138 ff. E.Egeberg: Silkeborg Slots Historie. P.Nørskov Lauritsen: Nørskovslægten fra Mausing i 300 år.

710. KJÆRS HOLM MØLLE, THORNING SOGN.

- 1664 MA. Gammel skyld, 12 ørt mel. 7 1/2 tdr. hartkorn. Ejer, Kjærsholm. Fæster, Søren Madsen.
 1688 MA. 1 kværn, overfaldsvand. Mølleskyld 1 1/2. Ejer, Kjærsholm. Fæster, Christen Christensen.

- 1695 Kirkebog: Ane Thomasdatter og Thomas møller. Thomas møller begravet i
1698 62 år gammel.
1699 Kirkebog: Ane Thomasdatter og Claus Nielsen af Karup trolovet.
1706 Kirkebog: Den 28/2 døbes Ane Thomasdatter og Claus Nielsens søn, Niels Clausen.
1708 20/5 begravet Claus møller, den ærlige mand, 45 år gammel.
1710 Kirkebog: Niels Jensen af Bøgild og Ida Andersdatter i Kjørsholm Mølle vies.
1713 Kirkebog: Niels møllers barn døbes Jens.
1730 Kirkebog: Niels Clausen af møllen og Mette Madsdatter troloves.
1754 Kirkebog: 10/8 vies Claus Nielsen og Anna Christensdatter i Thorning Kirke.
1755 Kirkebog: 15/7 begravet Niels Jensen, møller i Kjørsholm Mølle, 71 år gammel.
" Manden, som havde et godt skudsmål af alle, døde hasteligen af en besvimelse, som var sædvanlig for ham, især det sidste års tid". Herredsfoged Lunov gjorde besigtigelse og forhørsforretning over ham, af årsagen til hans død. Prædiken, Mathæus 25, 13 vers: "Våger derfor. Thi I vide hverken den dag eller time, på hvilken menneskets søn kom".
1765 Asmild Kirkebog: Niels Jensen, Kjørsholm Mølle trolovet med Anna Jensdatter, Aaelmøll.
1767 G.232-4.Jb. Fæster, Niels Jensen. Afgift 20 rd1.
1771 Kirkebog: Niels møllers hustru, Anna Jensdatter, begravet den 28/10 27 år gammel efter 3 års vedholdende sygdom.
1772 Kirkebog: Niels Jensen troloves med Dorte Ivarsdatter. Skiftebrev efter hans forrige hustru.
1776 Kirkebog: Christen Bechs barn døbt. 1808 15/4 C. Bech død, 54 år gammel.
1787 Folketælling: C. Jensen, 40 år. gift med Kirsten Andersdatter (Ildskov), 32 år. Det er begge første ægteskab.
1803 B515A-7. Stue-møllhus 11 fag = 27 al + 8 al. 1 kværn, overfald, mølværk 150 dl. Ialt 670 dl. Ejer, Glud. Fæster, Christen Johansen Bech. Samme mand med 3 forskellige navne.
1880 HB(5)-9. Kasse-og regnskabsbog for Niels Jensen, Kjørsholm.
1940 Opstemningsretten sælges, og der er nu græs, hvor mølledammen før flød.
1973 Ifølge Finderup-Jacobsen har møllen ligget vest for Kjørsholm, og rester af dæmningen er synlige. Måske er det en del af voldgrave og befæstningsanlæg.

711. SANGILD MØLLE, THORNING SOGN.

- 1487 ÆDA2.s.33. Item et brev af Hr. Anders Nielsen, forstander udi Karup, skøder for sig og sine arvinger: Offuer och Nedre Sangild, Sangild Mølle I Blichers "Oldsagn fra Alheden" fortælles, at da man for 20 år siden gravede en vandledning, stødte man på en mølleaksel og mølleværk, som ingen på egnen kendte til eller havde hørt om af omtale. Et heftigt uvejr må have begravet møllen, da værket blev fundet velbevaret i mosen.
1972 Nu er der dambrug på stedet, og alle levn af fortidens mølle og dæmning er borte.
Litt.: Lysgård og Hids Herreds årbog 1926.

712. KARUP MØLLE, KARUP SOGN.

- 1487 ÆDA2.s.30. 12/3 udsteder Hr. Anders Nielsen, præst og hospitalsforstander i Karup, 2 gavebreve til Vor Frue Alter i Karup på Karup og Sangild Møller.
1586 Si.L.Jb. Hans møller, 10 ørt mel.
1587 Kanc.brevb. 18/8. Hans Pedersen har berettet, at møllen ikke længere kan bære den afgift, den af Arilds tid har svaret, da der er bygget 4-5 møller i omegnen, og de fratager ham næringen.
1597 Si.L.Jb. Møllen har stået øde i et år. Mølleren er borttrømt, fordi han ikke kan tjene til afgiften i den bare egn. Afkortes 7 ørt mel.
1610 Si.L.Jb. Fæster, Jens Nielsen. Får ny vandkarm, da den gamle var udbrøt.
1614 Z.1-12. Fæster, Jens Nielsen, 7 ørt mel.
1629 Si.L.Jb. Christen Madsen sætter hjulene igang. Afkortes til 2 ørt mel.
1649 Pantet hos møllerenken, Anne Søfrensdatter: 1 sortstjernet ko, 2 sletdaler.

- 8 får og 8 lam, 6 sletdaler. 4 åringe, 2 sletdaler. Desuden avl for 23 sletdaler.
- 1652 Si.L.Jb. Fæster, Mads Iffvorsen.
- 1654 Si.L.xskat. 18/12 tingsvidne, at møllen er afbrændt for kort tid siden. Det bekræftes af Jørgen Marsvin med egen hånds underskrift. Fæster, Anders Madsen.
- 1664 MA. Ejer, Avnsbjerg. Fæster, Niels møller, 1 kværn med underfaldsvand. Der er størst søgning i tørvejr, når andre møller ikke kan male.
- 1715 Kirkebog: Peder møllers barn døbes Niels. Margrete Sørensdatter bærer barnet.
- 1737 Kirkebog: Mads Hansens barn døbes Anders (opført som fadder over en årrække).
- 1751 Kirkebog: Ole Sørensen og Anna Madsdatter troloves i Karup Mølle.
- 1763 Møller Christen Pedersens datter døbes. Hun bæres af sin faster, Bodil Pedersdatter af Bøgelund. Christen Pedersen er født i 1724 i Bording vandmølle og er søn af Peder Nielsen, død 1730. Christen Pedersens hustru er Sidsel Nielsdatter.
- 1765 H 7(344)-2. Niels og Christian Pedersen, Karup Mølle.
- 1771 Kirkebog: Møllerens søn på 2 år og 5 måneder begravnes. Han er druknet i mølledammen imens hans mor lagde dej. Hun troede, at barnet sin sædvane tro var gået ind til Mads møllers enke.
- 1776 Kirkebog: Salig Mads møllers enke, Maren Christensdatter af Karup, begravnes.
- 1787 Folketælling: Rasmus Pedersen, 49 år, gift med Christiane Christiansdatter, 49 år. Det er begges første ægteskab.
- 1802 G.231-1. Ejer, Aunsbjerg. Ingen fæster nævnt.
- 1805 Lysgård-Hids Herreds S.P.nr.8.s.409. Jesper Nielsens enke, Anne Jensdatter Leth, skøder den 27/6 møllen for 1800 rigsbanksedler og aftægt til herredsfoged Møller, Højris, som får et pantebrev på 1500 rigsbanksedler. Aftægtens værdi var 36 rd1.
- 1819 B.13-43. Jesper Nielsen, 1820 til Peder Mortensen Bering.
- 1839 Møllen brænder.
- 1840 B515D-6. Stue-mølhus 480 dl. Mølværk 394 dl. Ejer, Niels Blicher (søn af S. Blicher). Han var gift med en datter fra Sindinggård ved Herning.
- 1907 Mylius Eriksen: Den jyske Hede, si. 144, tegning af møllehjulet.
- 1939 Turbinen fjernes, da dambruget udvides. Under krigen malede man ved hjælp af motorkraft.
- 1972 Nu er her stort dambrug, som er nabo til hotellet.
Litt.: Fra Lysgård og Hids Herred 1926.

713 BØGELUND MØLLESTED, KARUP SOGN (GL. HIDS HERRED).

- 1537 Rig.Forfølgb.1.B.s.273. 4/5 Jes Jeyerssen i Bewle (Bøgelund).
- 1578 15/12 afstår Malte Jensen i Hids Herred, Karup Sogn, en jordegård i Byglund (Se P. Rasmussen: Silkeborg Lens Jb.)
- 1586 Fæster, Las Olufsen. Fæsteafgift, 4 tdr. rug, 1 pund smør, 1 svin og 1 daler.
- 1688 MA. 2 gård 8, 69 tdr. hartkorn. 124,8 tdr. land dyrket jord.
- 1965 Ved regulering af åen findes flere svære egestammer og en møllesten på cirka 6 cm. Et tilløb til Karup å har trukket en sqvatmølle, men der findes intet skriftligt om møllen. Op til omkring 1600 tallet havde hver gård eller bysamfund sin egen kværn. Det egetræ, som blev fundet, og som der iøvrigt blev fremstillet 11 hængeskabe af, skønt det bedste stykke "blev borte", havde ligget i mosen så længe, at det var blevet mørke som moseeg.

714. VALLERBÆK MØLLE eller PORSKROG MØLLE, KARUP SOGN.

- 1862 Møllen nævnes af Goldschmidt: "En hederejse", så den hører egentlig ikke til her. Den var opbygget med stjernhjul, som vejr møllerne af hollandsk model. 2 kværne, 1 pillekværn, sigte og grynsorterere og underfaldshjul.
- 1950 Der installeres turbine. I 1960 udskilles dambrug fra gården.
- 1972 Bygningen står stadig.
Dambruget er stadig i drift.



Møllesten fra Bøgelund Mølle.

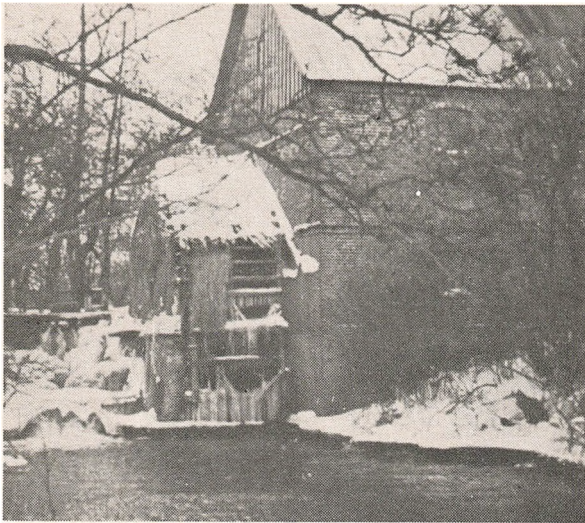

Humle Mølle ved vintertide.

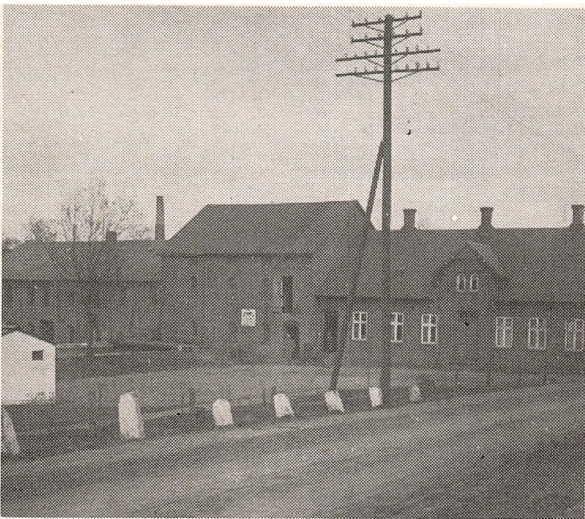

Hørrup Mølle ca. år 1900.



Forfatteren - fotograferet ved Mausing Mølle.

Hids Herred			Lensregnskaber	Kronens skøder	Kanc. brevbøger	Pont d. Atlas	Viborg Amts Stednavne	Trap I	D.Brun: Land & Folk	Danske Møller	H. Pedersen: Danske Landbrug	Type	Antal hjul	Antal kværne	Vandhjulets diameter	Sten diameter	Nævnt første gang	Turbine indlagt	Nedlagt	Nuværende anvendelse
Mølle nr.	Møllens navn	Sogn	ÆDA																	
801	Holms	Serup	x	x	x	x	x	x	x		11,5	U	1	1		2	1582	1920	1940	Landbr./Dambr.
802	Ræne	Lemming	x				f									1432				Dambrug
803	Alling	Svostrup	x			x	x	x	x		0,6	U	1	1		1586	1918			El-værk
804	Resendal	Gødvad	x				x		x		0	0	1	1		1489				Markvanding
805	Hvinningdal	Balle	x				f				0					1483			?	
806	Kjærsgård	Balle	x				x	x			1,0	0	1	1	1 1/2	1586			1917	Dambrug
807	Klode	Kragelund	x			x	x	x			9,6	0	1	1	3 1/4	1 3/4	1596	1865	1872	Beboelse

Hids Herred.

Mølle nr.	Møllens navn	År	<u>Ældste afgifter</u>		<u>Matriklernes Mølleskyld</u>			
			Afgift	Nedsat Før 1627	Nedsat Før 1664	1664	1688	1844
801	Holms	1586	18 ørt mel		13 tdr. mel	11-2-	4-2-0-0	4-2-0-0
802	Ræne							
803	Alling	1586	24 ørt mel		12 tdr. mel	8-4-	4-2-0-0	4-2-0-0
804	Resendal				7 1/2 tdr.	5-	1-2-2-2	1-2-2-2
805	Hvinningdal							
806	Kjærsgård	1586	5 ørt mel		5 ørt mel	3-1-0-0	1-4-3-0	1-4-3-0
807	Klode				12 tdr. mel	6-	3-1-2-0	3-1-2-0

801. HOLMS MØLLE, SERUP SOGN.

- 1231 KVJb.Hiz Herred: 23 mark guld foruden parter, som vi har i 2 møller. Man må antage, at Holms Mølle sikkert har været den ene af dem.
Under 1321 har VAS fejlagtigt opgivet Holmgård og mølle. Det er dog Holmgård og mølle ved Århus, her er tale om.
- 1435 ÆDA. 1.s.260. Biskop Ulrichs bekendelse, at have af Em Closter och møllestedt i Hids og Lysgård Herred beliggende. Efter hans død tilbage til Em Closter.
- 1460 ÆDA.1.s.262. Maren Nielsdatter bekendelsesbreff, at have af Em Closter en gård kallis Holm, noch et møllestedt och Aalegaard og et boel i Frausing, dog at skulle give til Em Closter 20 cloder jern.
- 1582 Kr.Sk. 17/11. Niels Jensen Viffert afgiver en gård, kaldet Holm, der har part i en sø til Vinderslevholm, Holms Mølle, noget jord som ligger til møllen, samt rettigheder over åen og udi ovennævnte sø.
- 1586 Si.L.Jb. Christen Persøn. 18 ørt mel og 1/2 tdr. ål.
- 1598 Si.L.Jb. Ifer Pedersen får 3 pund Osmund (myremaalm).
- 1602 Kanc.Brevb. 2/11 missiver (bekræftet afskrift af brev) til Frans Rantzau Pedersen, som får eftergivet et års skyld og desuden hjælp med tømmer fra skoven til møllens istandsættelse.
- 1610 Si.L.xskat. Kield Lassen. Med avl.
- 1629 Si.L.R. Efter krigen er Kield Lassen ganske forarmet, så han ikke kan male og haffer ej sået i år. Møllestenene øde, så han bevilges 2 nye.
- 1631 Peder Mikkelsen får fæstet og betaler 10 daler i indfæstning. Der installeres 2 nye møllehjul, omløbet oprenses, og der bruges 1509 al træ til stigbor og tømmer i møllen.
- 1633 må han betale 6 daler i sagafald for at have givet Christoffer Jendsens dreng 3 blå slag og 2 åbne sår. Samme år er der stadig mangler ved møllen.
- 1636 Kongen og rentekammeret bruger 105 daler til yderligere reparation af møllen. Herefter skal mølleren betale 4/10 af afgiften og selv lade møllen reparere.
- 1642 Lst.Db.nr.8.s.96b. Strid om ålekisten. Henvises til syn af 10/7-1638.
- 1648 Møllefolkene skænker 2 store lysestager til Serup Kirke med indskriften: Peder Pedersen, møller - Else Sørensdatter, møllerkone.
Disse lysestager findes endnu i kirken.
- 1664 MA. Fra kronen til Mads Poffuelen, som var borgmester i Randers. Fæster, Poffuel møller. Samme afgift som i 1586 afkortes 3 ørter for vedligeholdelse.
- 1680 Z6-4. Ejere, halvdelen hver til Jens Povlsen og Karen Madsdatter. Fæster, Niels Jensens enke.
- 1688 MA. 1 kværn, underfaldsvand af Hinge sø. Møllegæster af Serup og Lemming Sogn. Kan bruges som papir-eller kobbermølle. Ved omløbet 4 stigbor, 2 ved malekarmen.
- 1698 G.236-1.s.6. Fæster, Poul Jensen. Han afgiver fæstet til sin søn i
- 1719 G.236-1. 10/12 fæster, Peder Poulsen. Han dør allerede den 9/7-1721, 42 år gammel.
- 1722 G.236-1. Fæstebrev til Bertel Knudsen, som den 12/7 ifølge kirkebogen troloves med Maren Fransdatter af Holms Mølle.
- 1724 Kirkebog: Bertel Knudsens hustru, Maren Fransdatter, begraves den 9/6, 36 år gammel.
- 1725 Kirkebog: 29/11 døbes Bertel Knudsens datter Maren. Han er i mellemtiden blevet gift med Apelone Catrine Lunou, hvis far og bror begge var herredsfogeder i Lysgård Herred. De boede i Frausing.
- 1743 Bertel Knudsens mor, Kirsten Jensdatter, dør i møllen.
- 1745 Kirkebog: Bertel Knudsen begraves den 15/7. Han blev 48 år gammel. Begravelsen koster 24 rdl. I boet er der i rede penge 404 rdl. Sølvtøj for 140 rdl. Desuden visse midler for for 1482 rdl. Derforuden har han penge tilgode overalt.
- 1751 Kirkebog: Sønnen Knud Bertelsen får sin søn døbt Knud.
- 1780 G.236-3. Skifte efter Knud Bertelsen. Hans enke er Sidsel Christensdatter, Hedegård, som dør i 1799. Ejer gældsbevis fra C. Linde, Sdr. Vosborg på 593 rdl. Har i 1762 købt en gård i Lime på Salling på 8-3 tdr. hartkorn for 460 rdl. af Jørgensen, Stårupgård. Han har ikke forødt sin arv.

- 1787 Folketælling: Zidse, 63 år, har to sønner, Chresten Knudsen på 26 år og Niels Jensen på 29 år.
- 1800 B515D-2. Ejer, Poul Nielsen Holm. Mølværk og hus 590 dl.
- 1809 B515A-4. Stuehus, bindingsværk, 500 dl., før 340 dl. Mølhus og værk 4500 dl., før 590 dl.
- 1844 MA nr. 3. Holmgård. Mølleskyld 4-2-0-0. Ejer, Poul Nielsen Holm. Nuværende hus er bygget på piloteringspæle, hvilket har været nødvendigt i den bløde bund. På pælene findes granitkvadre, som stammer fra Alling Closters sokkel (med carniformet profil). Stuehuset var bygget og stod i to etager indtil man sænkede vandstanden. Derved kom der ilt til pælene, som rådne, hvorefter det i ca. 1950 blev nødvendigt at fjerne den øverste etage. Det var heller ikke mere så nødvendigt med det meget store stuehus. I de 5 slægtled Holms tid, havde møllen sin bedste tid. Da opdyrkning af heden, brug af kunstgødning og kraftfoder, øgede udbyttet. På den tid havde man 2 møllesvende, 1 kusk til at køre møllevognen, 1 bager samt diverse tjenestefolk til at beværte møllegæsterne. Fra ca. 1850 til ca. 1900 drev Holm desuden låne- og sparekassevirksomhed sammen med Jørgen Tind i Hindbjerg. Da samme Jørgen Tinds kone døde, var der samtidig en forarmet husmand med en meget køn datter og en gæld, som han ikke kunne betale. Jørgen Tind giftede sig med datteren, og husmanden kom ud af sin gæld.
- 1912 Møllen får indlagt elektricitet. Det vækker stor beundring, og da krigen kommer og petroleum rationeres, køber Hinge og Serup byer vandkraften. Der blev installeret turbine til elektricitetsdriften. Man glemte desværre at beregne turbinens ydeevne, så man fik ikke mere lys, end et stearinlys kunne have givet. Derfor måtte man købe strøm udefra, så det blev et dyrt eventyr for de Hinge-Serup borgere.
- 1971 Alle bygninger er sat i stand, og møllen ligger smukt ved den rislende bæk. Bag turbinehuset er etableret et dambrug. Vandstanden blev iøvrigt sænket 1 1/2 meter omkring 1940.

802. RÆNE MØLLE, LEMMING SOGN.

- 1432 ÆDA2.170. Pergamentvidne, at Rænemøll i Hids Herred tilhører Alling Closter.
- 1436 LDA2.170. Pergaments adkomst på halvpart i Ræns møllested. Niels Munk af Bruszegardt haffuer udgiffet.
- 1447 ÆDA2.171. Pergamentsbekendelse af Jesz Nielsen i Nisitt eller hans hustrus far Peder Ruff ingen rettighed haffer, och en part i Rænemøll fru Else i Støvring afhændet til Alling Closter.
- 1971 Ved Ørevadbrog, hvor Lemming Station tidligere var, er der dambrug, ved hvis anlægning man stødte på en stenbro. En træstamme stikker endnu ud i bækken. Faldet, vejen og navnet passer til et vadested og en vandmølle.

803. ALLING MØLLE, SVOSTRUP SOGN.

- KV.Jb.2.s.63. Den ene af de nævnte møller er sikkert Alling (Åkjær).
- 1330 Da.Rig.Brev. 18/12. Tilladelse fra pave Johannes den 22., Avignon, der bemyndiger biskop Jacib i Ribe at lade abbederne i Essenbæk og Alling at købe kirke-tienden i Århus Stift for 5 år, til gammel takst, for at kunne opbygge den nedbrændte Århus Domkirke. Så velstillede var klostrene allerede i 1330, at de kunne "hjælpe" Århus bispen og yderligere befæste deres magt.
- 1586 SLJ. 1 læst mel (24 tdr.). Fæster, Jens møller. Kom efter reformationen under kronen.
- 1596 Herredsfogeden og 6 bønder fra egnen syner møllen og vidner, at møllen er så utæt, at der må nyt tag til for at mel og korn kan beskyttes.
- 1598 Jens møller, 4 skpp. Osmund (myremalm).
- 1608 Niels Jacobsen i Randers leverer 2 nye møllesten for 46 rd. (De kostede det samme som et spand heste (et par heste). Fæster, Jens Pedersen.
- 1610 Anders Kristensen giver 60 rd. i indfæstning.
- 1629 Anders Christensen, som før svarede 1 læst mel, går ned til 6 tdr. mel og bliver fri for at yde 1 tdr. årligt, da ålegården er øde.

- 1648 Sil.L.Jb. Gunde Giortsen får lo sletdaler for smedearbejde til Silkeborg.
 1660 er møllen afbrændt, og Gunde Giortsen kan intet yde.
 1666 Z2-1. 1 læst mel, 1 tdr. ål. Årligt afslag, 1/2 læst mel og 3 fjerding ål.
 1688 MA. Har en kværn, der drives af et stort underfaldshjul. Den har søgning af Grønbæk og Svostrup sogne. Ved malekarmen, hvor ålefiskeriet falder, er 3 stigbor. Ejer, Rasmus Fischers arv. Herredsfoged Christen Knudsen er møller. Han bliver stævnet for ulovlig skovhugst, ulovlig våddragning og misbrug af betroede midler, så han mister møllen og herredsfogedstillingen.
 1710 Xskat. Peder Cortsen, lo børn, fri.
 1719 G.236-1. 23/1 fæstebrev til Peder Cortsen.
 1750 Peder Årestrup giver lo 1/2 tdr. rug i fæste.
 1769 G.236-1. 15/12 Frederik Mathias Årestrup, som er født i møllen, får fæstebrev.
 1787 Ved folketællingen har M. Årestrup 2 møllesvende og 2 tjenestepiger.
 1800 B515D-2. Mølleværket 500 rd1.
 1809 B515A-4. Ejes og bruges af landinspektør Hansen. Møllen, der tidligere var forsikret for 1460 rd1. nyforsikres for 2720 rd1. Den har 2 kværne, 1 til rug og 1 til hvede samt 1 vandhjul.
 1839 ejes møllen af familien Valsted.
 1870 ejes møllen af familien Nelleman.
 1918 Landbrugskandidat Jespersen nedlægger møllen og flytter dæmningen mod øst ved Allinggård. Der opstår derved en dam på 16 tdr. land, og hvis fald er på 6 1/2 meter. Der installeres 2 turbiner på hver 100 HK. I starten blev strømmen lavet som jævnstrøm og omformet. Senere som vekselstrøm 10.000 volt.
 1971 Værket, som er opslidt standses. En del af inventaret sendes til Teknisk Museum i Helsingør, resten ophugges. Mølledammen er bevaret, omkranset af skov med et rigt fugleliv.

804. RESENDAL MØLLE, GØDVAD SOGN.

Efter E. Brock: Fra Viborg Amt 1960, s.200 ff.

- 1489 Niels Mikkelsen får tingsvidne på, at møllestedet har været i slægtens eje i 50 år og mere.
 Resendal har været en selvejergård, ejet af Jep Lauritsen, storbonde og herredsfoged. Hans søn Laurits Jepsen, bliver også herredsfoged, og dennes søn, Anders Lauritsen, bliver herredsskriver. Datteren, Kirsten Andersdatter, bliver gift med Anders Jensen, Resendal Mølle.
 1599 Sil.L.R. Givet Mikel Christensen, Resendal Mølle, 4 1/2 daler (d.v.s. 5 skl. om dagen) for reparation af Kiersgaard Mølle, som kaldes Lildmøl, der var udbrøt i 8 uger .
 1610 Sil.L.xskat. Jens møller. 1621 Niels Christensen.
 1646 Sil.L.xskat. Tingsvidne 2/10, at "De fattige folk, som boede i møllen, forjages, og møllen af fjenden ganske spuleret. Qværnværket sønderslaget og nedbrændt, og alt jernfang bortsøffnit. Vinduer, vægge og døre udslaget, så samme mølle ved lang tid haffer standen ganske øde. Den fattige mand, Søren Nielsen, nu antagen, er ikke færdiggjort. Mangler stien, trægauel, vinduer, vægge, tag og andet". Dette er skrevet på papir fra Christian den 4.es papirfabrik.
 1661 C.3-1136. Giver årlig 7 1/2 tdr. mel.
 1664 MA. 5-0-0-0.
 1683 Skifte efter møller Jens Pedersen. Hans enke er Karen Jørgensdatter.
 1688 MA. Ejer, Laurs Christoffersen. Fæster, Johan Sørensen. Overtager møllen øde. Modelb. 1770. Selveje til Johan Sørensen. Møllen er hel forsyldet (grundmuret), har en liden overfaldsqværn, som drives af noget vand, der kommer af et væld straks ved gården. Fattes vand den meste tid og har ringe søgning. Mølleskyld 1-2. Gamme1 skyld, 5 tdr. mel.
 1770 Anders Johansen bliver enkemand og gifter sig med datteren af degnen i Linå, Niels Ahrnes.
 1787 Folketælling: Anders Johansen, 52 år, gift for anden gang med Johanne Marie Nielsdatter, hvis første ægteskab det er.
 1797 Anders Johansen overlader møllen til sin søstersøn, Hans Hendrick Deign. Enken, Bodil Andersdatter sælger møllen til Michel Rodsted, som igen sælger i

- 1832 til Chr. Rasmusen, der i 1838 giver 19 dl. for uskiftet bo efter sin hustru, Cecilie Mikkelssdatter.
- 1811 B515A-4. Ejer og bruger, Michel Olsen. Gammel taksering, 500 dl. Nu ialt 4000 dl.
- 1824 B515D-2. Hans Knudsen. Mølhus og værk 186 dl. Ialt 1030 dl.
- 1846 B4-665. C. Rasmusen får bevilling til at opføre en vejr mølle 200 al fra vandmøllen.
- 1864 til Jens Sørensen. 1871 Jens Nielsen. 1906 til Niels Chr. møller.
- 1948 Mølledammen istandsættes.
- 1973 I tørre somre bruges mølledammens vand til overrisling af tørre marker.

805. HVINNINGDAL MØLLE, BALLE SOGN.

- 1483 ÆDA2.s.14. Kong Hans dom på Hvinningdal og mølle, som Iffuer Skeel påtrette.
- 1610 Sil.L.xskat. Hvinningdal er nævnt, men møllen er ikke.
- 1664 MA. Rasmus Tygesen af et gadehus og et stykke jord med en liden toft ved Hvinningdal møllebro. Hartkorn, 4 skp. Skat, 2 mark.
- 1972 Endnu er dæmningen synlig, som man kan se af billedet i Silkeborg Slots Historie og omtalt i Rasmus Mortensens: Balle sogns historie si. 233. Silkeborg byes nye vandværk ved stedet, så der er stadig brug for vand.

806. KJÆRSGARD ELLER LILLE MØLLE, BALLE SOGN.

Rasmus Mortensen beklager i "Balle Sogns Historie", at det ikke har været ham forundt at finde Lille Mølle, men han har glemt at tænke på, at ved matriklen i 1688 blev alt opnoteret, og navnet "Lille Mølle" blev knyttet til de møller, som havde klaget over, at de var sat for højt i skyld. Navnet opstod i dette her tilfælde som modsætning til Silkeborg Mølle, som var den store mølle. Det kendes fra mange andre steder, at den samme mølle har haft flere navne. Se også E. Egebergs: Silkeborg Slots Historie 1. s.115.

- 1586 Niells Jeiger, 5 ørt mel.
- 1597 Sil.L.Regis. Et par skånske møllesten til Lillmølle. Fæster, Niels Lassen.
- 1614 Ambrosius møller, 5 møllesten.
- 1649 "Et farlig og forskerchelig torden Wandfald har ganske bortskyllet møllens dæmning, 3 bindinger af brøgerhuset, møll hiullet och quern Werchett er ødelagt. Tømmer og vindfæller er skyllet ned fra bakkerne". Slottet må hjælpe med til at få orden i sagerne igen.
- 1660 C.3-1136. En liden mølle, giver årlig 4-3 til cronen.
- 1664 MA. Christen møller, 5 ørt mel.
- 1688 MA. Har 1 quern, som drives af 1 overfaldshjul. Den har tilløb af 2 små bekke, der udbryder af nogle veld strax ved møllen. Møllenskyld 1-4. Efter markbogen har der været 2 møller ved samme vandløb. Den ene kaldes en liden mølle med overfald og veldsspring fra Balle mark. Stenene, der er 1 1/2 al brede, kan male 10-12 skp. korn dag og nat.
- 1756 G.236-1. Fæste til Kresten Willumsen. 1718: Fæster, Christen møller.
- 1768 G.236-1. Fæste til Peder Olufsen.
- 1787 Folketælling: Peder Olesen, 57 år. Hans hustru, Karen Andersdatter er 53 år. Det er begges første ægteskab.
- 1800 B515A-4. Ejer, Chresten Madsen. 1 rug- og 1 grynkværn, komplet, 500 dl. Ialt 720 dl. Chresten Madsen er fra Serup. Han var først møller i Mausing, senere husmand og snedker i Holmslykke, Mausing. Flyttede i 1794 til Kjærsgård Mølle.
- 1850 Der opføres en vindmølle ved Kjærsgård. Den flyttes i 1880 til Grauballe.
- 1890 hører der bageri til møllen. Da Kejlstrup Mølle blev bygget (på det sted, hvor Himmelbjerg Apoteket i Alderslyst nu ligger), og vindmøllerne blomstrede op, gik det nedad bakke for Kjærsgård Mølle, som sygnede hen.
- 1894 omdannes den til kartoffelmelsfabrik. Udenfor sæsonen fremstilles rørvæv, som blev brugt til gipsdæk på lofter og bræddeskillerum. Omkring århundredeskiftet standses produktionen. En tid er der trækofabrik i møllen, men det standses, fordi transporten af bøgekævlerner er for besværlig.
- 1917 Elektricitetsværk for Alderslyst, men kort efter flyttes elværket til Kejlstrup.
- 1972 Der er nu dambrug på stedet.

807. KLODE MØLLE, ENGESVANG SOGN.

Møllen er en af de få, som har en rigtig "dåbsattest". Det vil sige årstal for, hvor den første mølle er bygget på stedet. Den er beskrevet af flere digtere, særlig i forbindelse med mordet den 20/5 1706. Det er beskrevet af Jeppe Akjær, Mylius Eriksen: Den jydsk hede si. 145 ff. Carit Etlar: En smuk historie, men han lader kromanden slå gæsten ihjel, mens det modsatte var tilfældet. H.P. Hansen: Skovlouringer si. 57 ff. Sam.t. jydsk top. og H.3 R3 B.s.378, Blicher: Oldsagn fra Alheden, hvor han skriver: Når du på landevejen fra Vejle til Viborg er ankommet til Klode Mølle og har betalt 4 skilling for at passere en med hedetørv belagt bro ...

- Desuden har E. Broch skrevet møllens historie i "Fra Viborg Amt" 1964 s.108.
- 1596 er møllen grundlagt ifølge tingsvidner fra 1643. Ifølge vidnerne har den haft et underfaldshjul. Hr. Anders Jensen, præst i Bording, gav da 5 øksne til lensmanden i Silkeborg for at måtte sætte en mølle ved Klodevad. Dæmningen blev til vej, og Hugo Mathiasen mener, at det var efter den tid, at den såkaldte "vintervej" over Kragelund mistede sin betydning. Mølleren sikrede sig "bompenge", og kroen blev flyttet fra Engesvang til møllen.
- 1603 Møller Knud Olufsen på Silkeborg Mølle klager over, at møllen er øde og aldeles forfalden. Lensmanden får ordre til at lade den sætte i stand og undersøge, om den mølle, præsten i Bording har bygget, er lovligt opsat og slotsmøllen til trængsel.
- 1610 Fæster, Kristen Lassen har ingen avl. Derefter er møllen i 6-7 år bortfæstet til Peder Ibsen, som kom fra Bording Mølle. Han oplyser, at den har for ringe vand og søgning.
- 1620 betegnes møllen som øde, som Johan møller sidst iboede.
- 1630 Møllestedet ejes af Michel Hansen, Stenholt, men da hele egnen var afbrændt under krigen 1629 sælger han til Søren Mortensen i Engesvang, som har giftet sig med Milder Rasmusens enke, Anne Pedersdatter. Søren Mortensen var fra Karup.
- 1638 Søren Mortensen bygger en overfaldsmølle og får 2 meter fald ved at forhøje dæmning og vandstand i dammen. For dette fik han processer for landsretten, hvorved møllens data bevares i domsbøgerne.
- 1664 MA. Gammel skyld, 12 tdr. mel, 6 tdr. hartkorn. Fæster, Jens møller. Fra kronen til Kristen Laurits Madsen. E. Brock oplyser, at toldskriveren i Helsingør er død i 1661, og det er enken, Kirsten Clausdatter Wildschyt, som har skødet til sin død i 1670. Det var herligheden for, at den forblev en selvejermølle.
- 1673 Herligheden og bondeskylden købes af Anders Sørensen, hvis slægt driver møllen i 100 år. Mest kendt af denne slægt er Niels Jørgensen, som blev myrdet i Clode Mølle. Fortællingen om det er i korte træk, at N. Pedersen kom til møllen en dag, hvor tjenestefolkene var ude. Han slog møllerægteparret ned. Mølleren døde straks. Hans hustru blev hårdt kvæstet, men kom sig dog. N. Pedersen flygtede sydpå, men blev pågrebet i Husum og ført tilbage. Han blev dømt til "først at få afhugget sin højrehånd og derefter hovedet. Hans krop at ligge på stejle. Hånden, hovedet og morderkniven at sætte på en stage over legemet". Enken fik et sagsanlæg, fordi ejeren af Vinderslevgård mente, at det var på Engesvangs jord, at stejlen stod. Tingsvidner og retten gik hende imod.
- 1744 Z 10-5. Salig Jørgen Nielsens arv, nu Si. Schmidt, som beboer møllen. Hen er rektorsøn fra Århus og 15 år yngre end sin hustru.
- 1754 får han ved kongeligt brev, konfirmeret 17/11 1766, lov til at opkræve brotold. Von Kahlen omtaler ham som energisk og velhavende og fortæller, at han tog sig meget af kartoffeltyskerne, der opholdt sig i møllen, indtil deres boliger blev færdige. De beviste deres taknemmelighed ved at køre til hans mølle og få mallet, selvom der var andre møller, der lå nærmere. Han dør i 1773 og begravnes den 16/11.
- 1775 10/11 gifter enken sig med Thomas Johansen Linneman af Vejle, og hun gifter sig igen den 15/8 1783 med stud. teol. Niels Windfeldt, som den 24/6 1786 bortskøder møllen, som derefter overgår til fremmede. Den første er Villads Mehl, som i 1789 sælger møllen videre til Poul Østergård, og nu går det fremad med hurtige ejerskifter.

- 1825 B515-D2. Timmermads, el, Clode Mølle. Møllen 64o rdl.
 1836 Møllen, der nu tilhører Mathias Lund, brænder den 12/6.
 1839 Kronprins Frederik (den senere Kong Frederik den 7.) opholder sig på møllen under en 1o dages urfuglejagt.
 1857 Møllens udhuse brænder igen, og efter branden flyttes gården 1oo al sydvest for møllen, som får både et overfalds-og et brysthjul.
 1859 Som erstatning for retten til at opkræve bropenge får mølleren 3oo rdl.
 1862 Hypotekforeningen har 15.000 rdl. i pant i møllen og sælger den under hånden til Jens Nielsen, som er tidligere håndværksmester ved Viborg Tugthus, for 1o.000 rdl. kontant. Han forbedrer møllen og udskifter de to vandhjul med en turbine.
 1872 Møllen sælges for 16.500 rdl. til et selskab, som vil udtørre den 27o tdr. land store Bølling sø, og så er møllens dage som mølle talte.
 1972 Der er kræfter i bevægelse for at genskabe søen, fordi udtørringen ikke har svaret til forventningerne.



Holms Møllens sokkel.
 Grundstenen er fra Alling Closter.

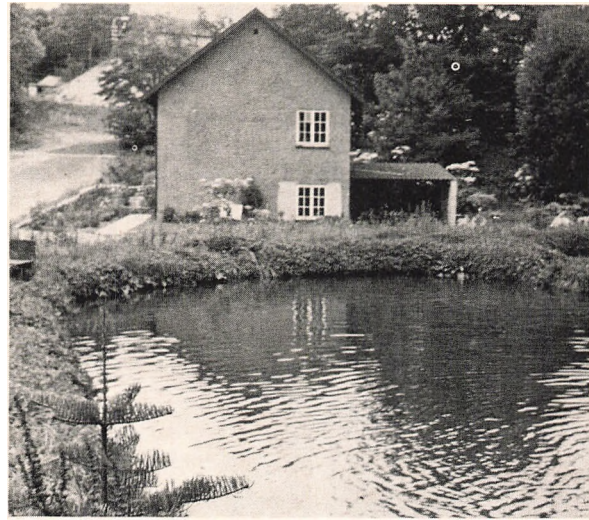

Kjørsgård Mølle ca. år 1972.

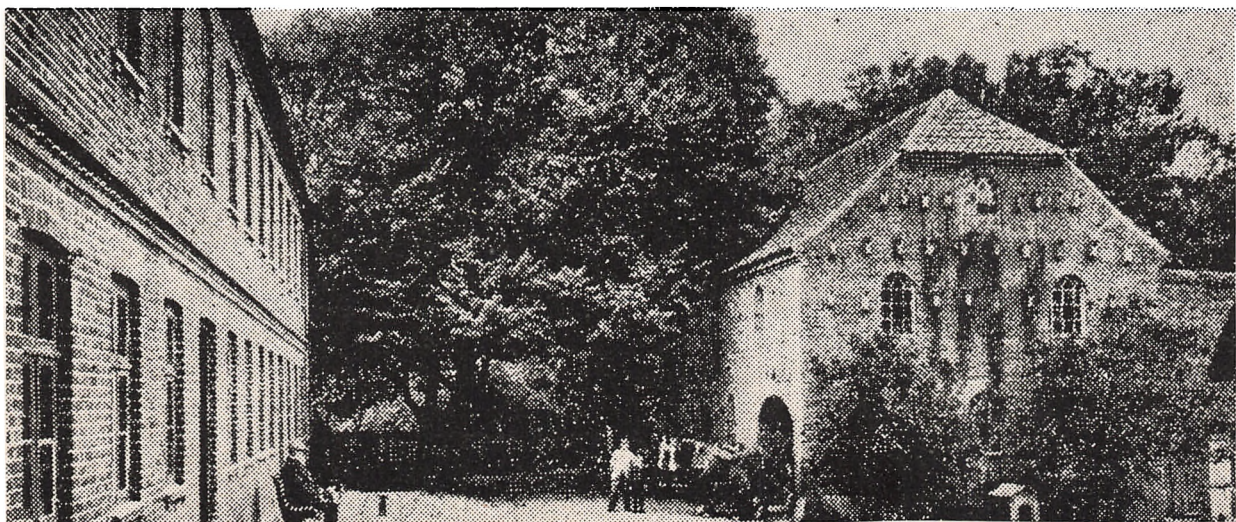

Holms Mølle i svundne tider.

Houlbjerg Herred			Lensregnskaber		Kronens skøder	Kanc. brevboøger	Pont d. Atlas	Viborg Amts Stednavne	Trap 1	D.Brun: Land & Folk.	Danske Møller	H. Pedersen: Danske Landbrug	Type	Antal hjul	Antal kværne	Vandhulets diameter	Sten diameter	Nævnt første gang	Turbine indlagt	Nedlagt	Nuværende anvendelse
Mølle nr.	Møllens navn	Sogn	EDA																		
901	Skibelund	Sahl	x	x	x		x	x	x	x		9,5	0	2	2	3,3	2	1354		1930	Sommerhuse
902	Bøgeskov	Gullev		x													1489				
903	Hagenstrup	Hvorslev	x	x	x		x	x	x	x		18,3	0	1	1	5 1/4	2 1/4	1480	1917		D. og Valsem.
904	Årup Over	Vellev	x	x	x		x	x	x	x		15,8	0	1	1	5	1 3/4	1405		1924	Landbrug
905	Årup Neder	Vellev	x	x	x		x	f				10,1	0	2	2	4 1/2	2 1/2	1342	øde	1760	Landbrug
906	Holms	Vellev					x	x		x											Landbrug
907	Enslev	Vellev											0				1752		1910		Landbrug
908	Borregårds	Vejerslev		x													1418		1489		
909	Katvad	Vejerslev	x	x	x		x	x	x	x		16,5	0	2	2	3 3/4	2	1491	1929		Mølle/Landbr.
910	Adstrup	Aidt	x														1579	øde	1608		
911	Borritsø	Gerning															1870		1910		
912	Torsø	Torsø					x	x	x	x		20,1	0	2	2	4	2 1/2	1637		1935	Træuldsfabrik
913	Bøstrup	Houlbjerg						f	x	x		7,3	0	1	1	4 3/4	1 3/4	1379			Landbrug
914	Granslev	Granslev	x	x	x	x	x	x	x			5,3	0	1	1	3	2 1/4	1482	1920	1948	Landbrug
915	Røde Mølle	Granslev				x	x	x	x			9,4	0	2	2	3 1/2	2 1/4	1636		1930	Landbrug
916	Voer	Granslev					x	x				12,5	0	2	2	3	2	1598		1925	Skovriderbolig
917	Garveriet	Granslev							x								1764	brændt	1876		Beboelse
918	Thulstrup	Sall					x	x	x				0	1	1	3 3/4	2 1/4	1664		1930	Landbrug
919	Vester	Sall		x													1458				?

Houlbjerg Herred.

Mølle nr.	Møllens navn	År	Ældste afgifter			Matriklernes mølleskyld		
			Afgift	Nedsat Før 1627	Nedsat Før 1664	1664	1688	1844
901	Skibelund	1579	12 ørt mel		12 ørt mel	7-4-	5-2-0-0	4-2-0-0
902	Bøgeskov							
903	Hagenstrup	1579	14 ørt mel		14 ørt mel	8-6-	3-0-0-0	
904	Arup Over	1579	16 ørt mel		20 tdr. mel	12-	4-2-0-0	4-2-0-0
905	Arup Neder	1552	24 ørt mel		17½ tdr.	8-6-	6-3-0-0	6-0-3-0
906	Holms							
907	Enslev							
908	Borregårds							
909	Katvad	1586	15 ørt mel		15 ørt mel	9-3-	6-3-0-0	6-3-0-0
910	Adstrup							
911	Borritsø							
912	Torsø	1586	24 ørt mel		24 ørt mel	15-	3-0-0-0	4-5-3-2
913	Bøstrup				16 ørt mel	10-0-1-1	3-1-2-0	3-1-2-0
914	Granslev	1579	18		10	6-2-	3-1-2-0	3-1-2-0
915	Røde Mølle					12-	7-3-2-0	7-3-2-0
916	Voer				8 pund mel	12-	5-0-0-0	5-2-2-0
917	Garveriet							
918	Thulstrup				14 tdr. mel		0-6-1-1	0-6-1-1
919	Vester Mølle							

9o1. SKIBELUND MØLLE, SAHL SOGN.

- 1354 ÆDA2.s.7o. Alling Closter mageskifter møllen til Laurits Hvas.
1515 Hvas kommer i pengetrang, og biskop Erik Kås får Ormstrup og Skibelund. Det er rimeligvis herfra gården har fået sit navn "Bispegården".
1579 Drb.L.Jb. Fæster, Søren Eriksen. Afgift 1/2 læst mel.
158o Kr.Sk. H. Lindenov får i mageskifte Skibelundgård og mølle.
1581 Kr.Sk. H. Lindenov afgiver Skibelundgård og mølle. Fæster, Chresten Mouritsen.
161o Drb.L.Jb. Jesper møller, 12 ørt mel. 1 møllesten 18 daler. Bruger avl.
1646 Drb.L.Jb. Anders Simonsen, 8 ørt mel. (Alle forarmet efter krigen).
1649 Drb.L.Jb. Erich Jensen, 12 ørt mel.
1661 Kr.Sk. til M. Friis, rentemester, den 6/5. Han får gods for gæld, blandt andet Skibelund Mølle.
1664 MA. Fæster, Jens Andersen. Gammel skyld 12 ørt mel. 7 1/2 tdr. hartkorn.
1677 K.skat. Jens møller, 2 heste, 3 køer, 2 ildsteder. Skat 7 1/2 mark.
1688 MA. Fæster, Jens Andersen. Ejer, amtmand Lindenov. Markb. 1257. Har 2 hjul og kværne. 1 overfaldshjul. Sten 3 1/3 al. 1 overfaldshjul 3 1/16 al er øde. Maltkværnsten 1 3/4 al. Har vand nok, men fattes kunder. Søgning af Gulev og Saal sogne.
172o Jyd.Saml.1878.7.B. Fæster, Mogens Jensen. Landgilde, 11 tdr. og 2 skp. mel. Han er sætledsdommer og har 3 sønner: Thomas, som giftes til Øster Velling. Jens, som bliver birkedommer og i 175o vies til Maren Nielsdatter Væsel i Sahl Kirke. Han dør i 1756. Den tredje søn, Søren, bliver ligeledes birkedommer og vies i 1756 til Karen Hansdatter, Bering Mølle. Han dør i 1776.
1744 Z 1o-5. Ejer, Hans Rosborg. Fæster, Søren Mogensen.
1787 Folketælling: P. Pedersen Wessel.
1788 B.13-3o. Ejer, Frisholt. P. Pedersen, ugift, 36 år.
18o2 B515A-6. 2 kværne, 2 overfaldshjul, 177 rdl. Stue-mølhus i vestenden, ialt 95o rdl.
18o5 B 47-152. Jørgen Sørensen, hartkorn o-6-2-2. Mølleskyld 4-2. Han skal male Frisholts korn toldfrit. Ejer, ritmester Halling, Frisholt.
1844 MA nr. 3. Skibelund. Ejer og bruger, Christen Mikkelsen. Hartkorn 1-o-o-3/4. Mølleskyld 4-2.
197o Mølledammen er ryddet og beboelsen velholdt. Af selve møllen er der kun en skånsk møllesten tilbage i bækken. Møllen ophørte med at male omkring 192o-25.

9o2. BØGESKOV MØLLE, GULLEV SOGN.

- 1469 ÆDA2.188. Pergamentz skøde af Eggert Vestini, at han til Alling Closter haver solgt en broderdel i Bøgeskov med tilliggende och med møllested, dam og damsbund.
Jyd.Saml.1.R.1o.B.s.145. Skibelund Mølles oprindelige beliggenhed er højere oppe i Bøgeskov, hvor man kan genkende rester af dæmninger. Den hed da Bøgeskov Mølle. I 187o blev en vej, der førte til stedet, kaldt møllevej.
HL(9)15. Heilskov har læst samme. Hvis møllen er flyttet før 1354, kan der vist ikke være synlige rester af den i 187o, og det er antageligt, at begge møller har stået her til ca. 15oo, da hver gård havde mølle eller kværn.
1651 C3-2o27. Arhus hospital. Bøgeskoff. Fæster, Søren Jensen, 1 1/2 ørt rug, 1 1/2 ært. malt, 1 ørt havre, 2 pund smør, 1 brendsvinn og 1 mark 5 skilling gæsteri. Panel fra omkring 183o fortæller del, at gården tilhører Arhus hospital, dels hvem der er forstander på hospitalet.. Ifølge Jyd. Saml. skal gården være solgt fra hospitalet, fordi forstanderen blev vred over, at fæsteren ikke ville komme ud til ham, da han kørte forbi. "Han kan komme til mig, hvis han vil noget", sagde fæsteren. Det kom han til at fortryde, for han fik meget hårdere vilkår for fæstet og arbejdet under en ny ejer.

9o3. HAGENSTRUP MØLLE, HVORSLEV SOGN.

- 148o ÆDA2.s.81. Laugshævd. 1498. Skøde.
1579 Drb.L.Jb. Ejer, kronen. Fæster, Chresten møller. Afgift, 14 ørt mel.

- 1605 Drb.L.Jb. Ejer, kronen. Fæster, Mourits Hansen. Afgift, 14 ørt mel.
- 1608 Drb.L.xskat. Mourits Hansen, med avl.
- 1646 Drb.L.Jb. Ejer, kronen. Fæster, Anders Mogensen. Afgift, 14 ørt mel.
- 1664 MA. Fæster, Jon Jensen. Ejer, Hans Knudsen i Halmstad og Mogens Friis.
- 1683 MA. Fæster, Jon Jensen. Ejer, magister Anders Gantzau, København. Markb. 1254 oplyser, at møllens sten er 1 1/2 al, og at de kun kan male 1 time, hvorefter den må samle vand i 3-4 timer. De 8 mænds beskrivelse lyder: Kaldes en sqvatmølle. Sten 2 1/4 al. Overfaldshjul 5 1/4 al høj. Ingen søgning, da greven har påbudt sine bønder at søge hans møller.
- 1691 G.341-34. Skøde af 20/7 fra A. Gantzau til grev Friis, hvori oplyses, at kongen den 29/11 1651 pantsatte møllen for 40 daler pr. tønde hartkorn, hvilket blev til 700 daler. Derefter tilhørte den afgangne Knud Kristensen, København. 14/11 1667 overgik den på magister Hans Frederiksen Hjorts hænder. Derefter magister Eyler Jacobsen Eylets, for så, som en moden frugt, til slut at falde i grevens turban.
- 1702 22/9 begravnes Jon Jensen, 71 1/2 år gammel.
- 1707 begravnes hans hustru Buuel Jensdatter, Karmark, 74 år gammel.
- 1712 Kirkebog: 9/5 døbes Jens Joensens søn Joen. Samme dag begravnes Jens Joensens hustru, nu salig matrone, Anna Marie Sørensdatter, i Hvorslev Kirke, i sin alders 30. år.
- 1736 G.242-5. Fæstebrev til Joen Jensen, som hans far, Jens Joensen tidligere havde.
- 1737 Velle Kirkebog: 25/4 vies Joen Jensen til Kirsten Andersdatter. Hendes far er forpagter på Østergård.
- 1742 Kirkebog: 18/10 begravnes tidligere møller Jens Joensen i Hagenstrup, 70 år gammel.
- 1748 Kirkebog: Joen møllers søn døbes Jens. Han kom som voksen til Hedemølle.
- 1758 Kirkebog: Niels Nielsen begravnes. En hest løb ham ihjel i Hagenstrup Mølle.
- 1759 Torsø Kirkebog: Hans Nielsen af Terp Mølle vies til Anna Marie Joensdatter af Hagenstrup Mølle.
- 1763 Kirkebog: Hans Nielsen begravnes, 37 år gammel. Hans mor, Ingeborg Hansdatter, Terp Mølle, overlever ham.
- 1764 Kirkebog: 14/12 vies Constantinus Abo til enken Anna Marie Joensdatter. Brudgommen var fra Bidstrup.
- 1788 B62-72. 11/7 udsteder C. Abo pantebrev til sin svoger, Jens Joensen i Hedemølle (mølle nr. 606) på et stykke skov syd for møllen, som Jens Joensens farfar blev tilskødet den 9/3.
- 1700 Af Nils Pedersen Karmark, Aldrup og min hustru tildømt 23/10 1764 for 298 rdl.
- 1801 G.242-2. Livsfæste til Mourits Alstrup. Får i 1804 hjælp til møllens opbygning.
- 1805 G.242. Skifte efter Mourits Alstrup, som var født i Vendsyssel. Hans enke, Kirstien Koerup kender ikke hans slægt, og der averteres efter slægtninge i Berlingske, Ålborg og Århus aviser. Hans umyndige børn tilkendes arven.
- 1808 B515A-6. 3 kværne og 1 vandhjul, 1000 dl. Ialt 2250 dl.
- 1848 14/4 fæster, Niels Severin Løvskaal. Afgift, 30 tdr. rug og 30 tdr. byg efter takst og på vilkår, at der anlægges et teglværk.
- 1851 11/6 køber Mads Jensen, som er født i Hammel, møllen.
- 1917 Overfaldhjul på 12 al udskiftes med turbine, og der indlægges riflede valser.
- 1970 Møllen, der stadig er intakt, drives som dambrug. Den ejes af familien Bøtker, som har ejet den gennem 3 generationer.

904. OVER MØLLE ELLER OVER ABROE MØLLE, VELLEVOG SOGN.

- 1405 24/2 Ower Aterp møln. 1496.
- 1502 ÆDA2.s.81. Eggert Vesten skøde fra Offerst mølle.
- 1578 Drb.L.Jb. Fæster, Knud Ollufsen. Ejer, kronen. Afgift, 16 ørt mel.
- 1605 Drb.L.Jb. Øde. Ingen fæster nævnt.
- 1608 Drb.L.xskat. Øde. 1612 Knud Oluffsen. 1614 Over Mølle i gang igen.
- 1623 La.Ds.D.24-57. Bertel møller, Offuer møll.
- 1637 Drb.L.Jb. 16 ørt mel. Fæster, Peder Jensen, som også har fæstet i 1649. 1/2 afgift af toften.
- 1660 Drb.L.Jb. 16 ørt mel. Fæster Peder Jensen afkortet 4 ørt. Giver 6 ørt mel.

- 1662 Kr.Sk. 7/1 til rådmænd Morten Mikkelsen, København.
- 1664 MA. Gammel skyld, 17 1/2 tdr. mel. Mølleskyld, lo. Ejer, Morten Mikkelsen. Fæster, Peder Jensen.
- 1676 Velle Kirkebog: Peder Andersen vies til Karen Jensdatter fra Langå.
- 1677 B.46E-1. Peder Andersen får 200 sletdaler til reparation af møllen.
- 1678 I februar drukner 2 mænd i åen. Mølleren er den ene af dem, og han begravnes den 27/3. Om begravelsen og dens udgifter er noteret i tingbogen: Naboen Rasmus Jensen i Åbroe Mølle har fortegnelsen over udlæg: Først en ligskjorte 1 dl. 2 mark. En all smoi lerret till en hue, itt halsskjorte og itt klæde ofer hans øien, 2 mark. Till vogstue ofer den sallig mand tou skiper mel i brød, tou børster (skinker), flesk og 7 mark smør, 1 dlr. 15 skl. Lius for heel, 2 mark. 1 tdr. øl till dem som voget og bar det salige lig, 3 rdl. Brendvin for 1 rdl. Degnen for at siølge, 2 mark. Dem som gjorde grafen og ringet, 1 mark. Dem som sejle efter det salige menneske i åen, 1 mark, er penge 9 rdl. Der foruden hafer min hustru Boel Andersdatter lefveret Anders Sørensen i Villøf efter salig Peder møllers hustrus begering navn, Karen Jensdatter, som hun var samme skyldig, 2 mark. Nok hafer hun bekommet tou skp. rugmel for penge 2 1/2 mark, som var for 2 smoe pold hun bekom af møllerens hustru. Af Nederbroe mølle den 25. marts 1678. R.I.S. = Rasmus Jensen, møller.
- 1678 lo rdl. i konsumskat under Østergårds Hovedgårds takst.
- 1682 Ane Frantsdatter, som døde udi barnsnød, begravnes.
- 1683 Povl møllers datter døbes Bodel.
- 1688 Povel møllers søn døbes Frans. Fadder er Karen Rasmusdatter af Hvidmølle.
- 1688 MA. Gammel skyld, 12 tdr. mel., 4 tdr. mølleskyld. Fæster, Poul Frandsen. Ejer, Blichfeldt (forvalter for grev Friis, som er den egentlige ejer). Har en overfaldskværn. Sten 7 kvarter. Hjul 5 al høj. Vandet kommer fra Enslev. Neder Mølle ligger et bøsseskud ned langs bækken på Houlbjerg-siden. På loftet findes en kampesten (skånsk møllesten) på 2 1/2 al. Arlig afgift 20 tdr. mel.
- 1717 Kirkebog: Povel Frandsen begravet, 73 år gammel. Hans søn vies i 1705 til Anne Rasmusdatter.
- 1718 Kirkebog: Frans Povelsen vies til Ane Jespersdatter af Voer Mølle.
- 1719 Kirkebog: Barsedåb hos Frans Povelsen. Fadder er Karen, hans svogers hustru i Granslev Mølle.
- 1725 Kirkebog: Frans Povelsens tjenestepige står offentlig skrifte for lejemål, som hun har begået med mølleren selv. Søndagen efter må mølleren skrifte.
- 1731 Først dør 3, der efter 2 af møllerens børn, antagelig af børnekopper. Der dør mange børn i sognet, men ingen andre hjem rammes dog så hårdt som møllerens.
- 1732 Mølleren drukner, 45 år gammel, ved Åbroe den 15/2, og begravnes den 5. marts. Han blev fundet et stenkast fra åbredden ved en ellbusk. Om han er druknet ved et uheld, eller han har taget sig af dage af sorg over sine børns død vides ikke. I omtalen er det sikkert udlagt som himlens straf for hans sidespring med tjenestepigen.
- 1735 Kirkebog: Povel møllers enke, Ane Rasmusdatter, begravnes 74 år gammel.
- 1735 Kirkebog: Peder Nielsen Bach vies til enken Ane Jespersdatter.
- 1735 G.242-5. Peder Nielsen får fæstet og skal ægte enken (se ovenfor).
- 1751 Kirkebog: Ane Jespersdatter begravnes den 18/6. Skf.G.242-43.s.224.
- 1752 Kirkebog: Peder Nielsen vies til Maren Nielsdatter af Østergård.
- 1763 Kirkebog: Peder Nielsen Bach begravnes, 71 1/2 år gammel. Skf.G.242-43, 16/6.
- 1768 Kirkebog: Enken Maren Nielsdatter vies den 23/9 til Sr. Jens West af hjulhuset (Houlbjerg)?.
- 1776 Kirkebog: 17/10 begravnes Maren Nielsdatter, 48 år gammel. Skf.G.242-43.s.862.
- 1780 Kirkebog: Barsedåb. båren af madam West, Overmølle fra ?.
- 1787 Folketælling: Jens Jensen West, 53 år. Hans hustru, Else Homan Hansdatter, 46 år, og hendes mor, Gertrud Hansdatter Hoeman, 90 år gammel.
- 1800 B515A-19. Stuehus med mølværk, 860 rdl. Ejer, grev Friis. Fæster, Jens West.
- 1805 Kirkebog: Jens Jensen dør, 71 år gammel. Hans enke, Else Hansdatter Homan dør i 1822.
- 1810 B515A-19. 4 kværne og 3 vandhjul, 1520 rdl. Ialt 5070 rdl.
- 1813 B515A-19. Brandskade for 4808 rdl. Avlsbygningerne flyttes til nuværende plads.

- 1821 Kirkebog: Sønnen, Erhard Jensen dør den 25/4, 40 år gammel.
 1822 Hans enke, Mette Marie Madsdatter, vies til degnesønnen Jens Amdisen af Vellelev. Han får fæstet for 100 dl. sølv årligt.
 1834 Kirkebog: Mette Marie Madsdatter begravet.
 1836 Jens Amdisen vies til Karen Jensdatter. Deres søn, Amdi Severin Jensen, får gård og mølle og vies til Jensine Sørensen af Enslev. Deres eneste barn, Jens Amdisen, vies til Martine Leth fra Frisbak.
 1876 sælges møllen fra Frisenborg for 2000 rdl.
 1924 Møllens 2 overfaldshjul nedlægges, og der installeres 4 HK turbine til el.
 1972 Amdi Amdisen er ejer af gården, som hans slægt tilgiftede sig i 1822. Gården er velholt, stuehuset af bindingsværk og en gravhøj markerer indkørselen fra landevejen. En af de gamle møllesten er anvendt som trappe, og resterne af dæmningen er bevaret.

905. ABRO ELLER NEDER MØLLE, VELLELEV - 1688 HOULBJERG SOGN.

- 1342 15/8 D.R.B.nr.1959: in Aatorp og mølle.
 1494 E.Gøyes Jb. 4/10 Eggert Vesterny, Østergård skøder Axel Lagesøn, Østergård, alt Aarup og Aarupfang, Nedermølle og fiskergården i Guden for 120 rhinske gylden. E. Gøyes Jb. Nedermølle, afgift 1 læst mel. Dette mål kan variere fra 2400 - 3000 kg.
 1552 E.Gøyes Jb. Nedre mølle.
 1581 Kr.Sk. 6/5 Østergård, 2 Aarupgårde og 1/2 part i Aarup Mølle. Fæster, Jens Simonsen.
 1582 Kr.Sk. 21/6 C. Giøe får løfte om vederlag for møllen ved Aabroe.
 1588 Kanc.Br. 23/6 klager Birgitte Bølle, C. Giøes enke, over, at hun ikke har fået vederlag for Årup Neder Mølle og begærer en gård i Vium, Lyngård Herred. VAS har ført de 2 poster under Over Mølle, som Giøerne aldrig har ejet.
 1605 Drb.L.Jb. 14 ørt mel. (med anden skrift er tilføjet: øde - 8 daler).
 1610 Drb.L.Jb. 24 ørt mel. Fæster, Jens Simonsen.
 1610 Drb.L.xskat. Fæster, Mads Jensen. Bruger avl. Skat, 1 daler.
 1618 Drb.L.Jb. Af Aabromølle ydes på Avindsbjerg 5 ørt, 2 skp. og 1 fjr. mel.
 1637 Drb.L.Jb. 14 ørt mel. Fæster, Anders Madsen.
 1646 Drb.L.Jb. 14 ørt mel. Fæster, Søren Rasmusen. Tilføjet: afbrændt og øde.
 1647 Da.Canc.Reg. Tegning til henlagte sager, 1646-47 juli-dec.: Søren Rasmusens bønsskrift til kongen om hjælp til opbygningen. Han henviser til, at Dronningborg Slotsmølle har stået øde i 15 år og, at han derfor ønsker at få dens møllesten, så han for bøndernes skyld kan få Neder Mølle igang. Han giver som grund, at så skal bønderne ikke drage den lange vej til mølle, men ifølge beskrivelsen fra 1683 ligger Overmølle kun et bøsseskud fra Neder Mølle. Han får 2 nye møllesten til 80 rdl., 7 1/2 tylt træ til 11 rdl. og 9 pund stangjern til 15 rdl.
 1664 MA. Fæster, Rasmus møller. Ejer, borgmester Hans Nielsen. Gammel skyld, 16 tdr. mel. Ny, 8 3/4 tdr. hartkorn.
 1683 MA. Fæster, Rasmus Jensen. Ejer, Spøttrupgård, grev Friis. Ny mølleskyld, 6-3. Har 2 overfaldskværne, en på 2 1/2 al og 1 på 2 al til gryn. Vandhjul 4 1/2 al, 3 3/4 al høj.
 1718 G.242-5. Tidligere fæster, Christen Nielsen. Nu, Peder Nielsen.
 1730 G.242-5. Bendix Bøg har fæstet til 16/10, da det overtages af Christen Jensen.
 1731 G.242-5. Fæster, Hans Nielsen Brun. Indf. 40-11 1/2 tdr. mel i årlig afgift.
 1746 G.242-5.23/5. Jacob Flotto får Borup Mølle.
 1748 G.242-5. Johan Hein.
 1768 G.242-5. Fæsteren i Over Mølle må selv betale erstatning for den øde kværn ved Aabro.
 1766 Kirkebog: Niels Johansens hustru, Karen, i Neder Mølle.

ABRO OG ÅBROHUS.

- 1405 Der er strid med færgemændene om, at broen ikke er åben, så de kan komme igennem. Ifølge leksikon og lærer Pedersen, Langå, menes, at det var en vindebro.
 1611 Drb.L.Reg. Givet Thames Holst udi Assentoft, for han på egen kost selv tredie

haffuer færdiggjort Aabroe, som var boufeldig, med pegel at nedderslaae, och boudt at ligge. Givet Knud Nielsen og Rasmusen, saugmænd i Veløff i 18 dage, hver om dagen 12 skilling.

- 1736 G.242-1. Brokorn til Aabroe angivet i skipper. 1 af hver gård. Houlbjerg 22, Aidt 16, Sall lo 1/2, Torsø 13, Skårup 14, Grandslev 24, Skød 21.
- 1744 Xskat. Laurits Sørensen, en afdanket rytter. Priviligeret kro, 6 rd1. Fattig og har små børn. Passer byens svin.
- ? Frans Gulev og hustru, Karen Høgsdatter.
- 1773 Palle Sørensen får fæstet ved at gifte sig med mølledatteren, Mette Marie Fransdatter.
- 1790 Vellek kirkebog: 20/8 vies efter kongelig bevilling Hans Nielsen, Alrø, forhenværende ladefoged på Frysendal, til enken i Åbrohuset, Mette Marie Fransdatter.
- 1802 B.13-30. Åbrohuset. Hartkorn 0-5-1-0-1 1/2. Fæster, Hans Niensens enke.
- 1800 B515A-19. Stuehus 330 dl. Ialt 600 dl.
- 1809 G.242-8. Frans Pallesen, født samme sted, får fæstet den 11/3.s.3.
- 1843 G.242-8. Jens Nielsen Vinther fæster værtshuset den 16/6.s.322.
- 1859 Trap 1. Der afholdes marked med heste, kvæg og husflidprodukter ved Åbro i maj og oktober måned.
- 1661 C.3-1086. Præsteindberetning for Houlbjerg Sogn. Årup er 4 boliger. 2 til kroen og 2 til Løystrup. En liden mølle, kaldet Neder Årup eller Åbro Mølle, hører Mariager Closter til.

Langå sogneråd holdt sine møder i kroen, og det fortælles, at et af medlemmerne en aften på vej hjem hørte noget metal rasle. Han satte farten, men lyden blev stærkere. Så løb han alt, hvad han kunne, smækkede døren i, sank udmattet om, og ud af hans lomme gled nogle søm. Ikke alle "sognerødder" har været afholdsmænd.

906. HOLMS MØLLE, VELLEK SOGN.

Gården ligger i Amstrup by, og kun den hører under Vellek sogn. Resten af byen hører under Hvorslev sogn.

- 1328 DRB.nr.62. 22/10 Viborg. En vis Eskil Jensen skøde sit gods i Vellek Sogn til Nils Brok den ældre. Det er gården Holm med tilliggende mølle med dam og damsbund. Med jorde, engen, skove, græsgange og alle tilliggender fra gammel tid til fornævnte gård og mølle.
- 1371 E.Giøes Jb. 13/4 Amstrup en gård med en mølle.
- 1438 ÆDA2.76,80. Kr.Sk. 7/8 1579 E. Podebuschs enke får Holm i rest på mageskifte. Da. Atlas omtaler et rudera (ruin).
- 1911 Århus Stifts års.s.91-95. Frans Holms slægt er født i gården. Han har noteret følgende indskrift fra pandetræet (bjælken over skorstenen) i det gamle stuehus: Tænd op i Jesu navn og bed Gud om nåde,
at det ej mere magt skal få end to hænder vel kand raade.
- 1739 A.F.H-K.J.T.
- 1787 Folketælling: Fæster, Frederik Axelsen, skovfoged.
- 1920 D.Brun, Land & Folk: Ved Holmkloster viser en grøn plet pladsen for en i ældre tid meget søgt hellig kilde. Endnu i mands minde er syge børn badet i den, og der er henlagt penge. Generalstaben omtaler også stedet som Holm kloster, men der kan ikke findes noget kloster som ejer i dens lange liste af ejere.
- 1970 Nuværende ejer kan på gamle murbrokker se, at stedet har været nedbrændt.

907. ENSLEV MØLLE, VELLEK SOGN.

Omtales ikke i matriklerne fra 1664 og 1688.

- 1752 Ensløf møllers hustru, Maren, begravnes.
Møllen er afsat på D. Bruns kort 1920 og møllehuset står endnu. Samme vand trak
- 1920 derefter Over og Neder Møller. Litt.: Blade af Vellek Sogns Historie: Laurs Sørensen lagde i slutningen af det 18. århundrede 2 gårde sammen til Enslev Mølle.

908. BORRE MØLLE, VEJERSLEV SOGN.

Borgen "Ildens borg" omtales i Pont.d.Atlas med navnet Erik Ståle. J.Christensen, Jyd.Saml.1.R.6.B.s.294 mener, at den samme er blevet offer for den sorte død eller, at dronning Margrete har købt borgen og fået den nedrevet.

- 1407 ÆDA.2.s.183. Gottskalck Rostrup til Sjelleskovgård sælger noget gods i Borre, Borregård, Vejerslev Sogn med deres tilliggende, møllested med dam og dams-bund til biskop Boe Mogensen (død 1424), som af Thora Muus er skænket Silkeborg til Aarhus biskoppen. Alling Closter ejede Remstrup (det nuværende Silkeborg by). Ved mageskifte fik klosteret Borre og biskoppen Remstrup, men de måtte vente med tinglysningen til Laurits Hvas var død. Se Fr. Hvas: Meddelelser om familier og personer af navnet Hvas, 3. del s.30.
- 1489 ÆDA2.s.184. Her er møllen nævnt for sidste gang.
- 1530 Der er udstedt et dømsbrev af kong Frederik den 1., men det omtaler kun "Borggård og Godtz".
- 1661 C3-1086. Houlbjerg Herreds bog: Ved Borre møllebro kan sås 7 skp. korn.
- 1877 Jyd.Saml.6.B.s.296. Dens damsted er endnu kjendelig, og broen, som lidt ovenfor fører over Borre å, kaldes endnu møllebroen. Indtil 1852 fandtes der, 160 skridt fra Gudenå, godt 1 km. sydøst for Ildensborg, en skibssætning af 26 sten, ca. 1 meter høje. Stævnene var større og stod hver på en lille høj (nu det eneste synlige minde) med 12 sten (rorkarle) ved hver side. Stensætningen var 20 meter bred og 90 meter lang og var lig det svenske Kåsebergskib fra vikingetiden. J. Christensen kalder det et tingsted, og nogle agre i nærheden kaldes tingagre. Selvom det ikke oprindeligt er blevet rejst som tingsted, kan det meget vel være brugt som sådant sidenhen. I 1852 blev pramstien anlagt, og skønt fæsterne protesterede, blev stenene fra stensætningen brugt der.

909. KATVAD MØLLE, VEJERSLEV SOGN.

Før 1315 er møllen Alling closters ejendom. P.Rasmusen: Herreklostrenes historie.

- 1491 ÆDA2. Tingsvidne på, at møllen har tilhørt Alling closter i 40 år.
- 1586 Sil.L.Jb. Las Kieldtzen, 15 ørt mel.
- 1586 Sil.L.Jb. Møllen og dæmningen, som var udbrøt "formedelst stor wandløb" udbedres.
- 1614 Z 1-12. Fæster, Søren Pedersen. Afgift, 15 ørt mel.
- 1622 Vandet udbrøt. Stander 2 1/2 al op i møllehuset. En stor part af kreaturerne druknet. Den fattige mand kan ikke svare fuld afgift og den afkortes med 2 tdr. mel.
- 1631 Efter krigen "aldeles forfuet". Nedsættes til 5 ørt mel og bevilges sten og træ.
- 1664 MA. Ejer, Mads Povelsen, borgmester i Randers. Fæster, Søren Nielsen. Mølle-skyld 9-3 tdr. hartkorn.
- 1688 MA. Fæster, Søren Christensen. 2 overfaldshjul og 2 qværne. Ejer, Frisenborg.
- 1699 G.242-5. Fæster, Jens Frandsen West, som er født i møllen. Hans bror dør i Øster Velling Mølle.
- 1701 B.3.B-67. Se mølle nr. 613. Jens Frandsen er med ved skiftet.
- 1729 G242-5. 29/12 Fæster Jens Jensen West. Han dør i 1738. Hans hustru i 1735.
- 1738 G242-5. 8/12 Fæster, Thomas Hvas Foged.
- 1756 G242-5. 9/4 Fæster, Vagn Thomsen Hvas. Indfæstning 200 rdl.
- 1787 Folketælling: Mads Vindeløf, møller og landmåler, 35 år. Hans hustru er Sophie Hansdatter, 49 år. Det er hans første, men hendes andet ægteskab.
- 1800 B515A-19. Mølhus med værk 1410 dl. Fæster, Mads Vindeløf.
- 1801 G242-2. Fæster, Mads Vindeløf. Møllen før lagt øde.
- 1801 Kirkebog: Mads Vindeløf begravet, 50 år gammel. Han er fundet død i mølledammen.
- 1844 MA nr. 13a. Fæster, Hans Drachman. Mølleskyld 6-3. Hartkorn 4-3-1-1 3/4.
- 1934 Danske Møller.
- 1970 Har slaglemølle og turbine, der maler 10.000 tdr. korn årligt. Bindingsværksbygningen med de gamle kværne og sigten er godt bevarede.

910. ADSTRUP MØLLE, AIDT SOGN.

- 1579 Drb.L.Jb. Allstrup møll, 9 ørt mel.
1605 Drb.L.Jb. Adstrup møll, 9 ørt mel.
1612 Drb.L.Jb. Adstrup møll.
fra fortegnelsen over øde møller.
1680 Z6-4. Adstrup Mølle i Aidt Sogn. Fæster, Erik Sørensen, herredsfoged i Houlbjerg Herred.
1683 Markb. Under Katvad Mølle stå der: En del vand kommer fra Adstrupgård.
1972 Ved Adstrupgård viser en stenrevle i bækken opstemningen. Ved matrikelen i 1688 er gården sat til 14 tdr. hartkorn og afgiften til 9 ørt mel. Men den afgift er for stor til, at det kan betale sig at vedligeholde og drive en mølle, og da der kun er 1 kilometer i afstand til Katvad Mølle, er den faldet omkring år 1600 i møllefaldets tid.

911. BORRILDSØLUND MØLLE, GERNING SOGN.

Den eneste rest af møllen er dæmningen til stampemøllen. Selve gården er nævnt før år 1500. Stampemøllen er anlagt for ca. 150 år siden, men den er ikke medregnet i 1838 statistikken. Ingen bygninger er bevaret og ingen rester af dem er tilbage. Nedlagt ca. 1880.

912. THORSØ MØLLE, THORSØ SOGN.

- 1637 Kanc.Brb. Otto Marsvin og Malte Schested har part i møllen, som kongen ønsker at tilbytte, da den ligger i Skanderborg Vildtbane.
1664 MA. Gammel skyld, 24 ørt mel. 15 tdr. hartkorn. Skov, 3 tdr. hartkorn. Fæster, Peder møller.
1678 B.46-1.s.69. Povel møller stævnes for 3 års restance, 46 rdl., som ejeren, Jens Povelsen forsøger at få med 4 ugers frist.
1688 MA. Ejer, Søbygård. Fæster, Christen Hansen. Møllen har 2 overfaldshjul på 4 1/4 og 3 3/4 al. Den ene kværn betegnes som udygtig, sten 2 1/2 al. Maltkværn 2 al og 1/2 kvarter. Modelb. oplyser, at møllen har temmelig god søgning. Markb. klager over mangel på søgning, da Katvad Mølle kun ligger 1/2 mil vesten for. Vandet kommer fra Torsø og Tungelund bække.
1698 Kirkebog: Søren Jensen, Thorsø Mølle troloves med Ane Christensdatter. Han dør den 9/8 1715.
1716 Kirkebog: Poul Andersen, Grølsted troloves med enken, Ane Christensdatter den 27/2.
1719 B.24-674.s.408. Skøde til kongen. Fæster, Poul Andersen. Søn, Søren Poulsen.
1736 G.242-1. Ejer, grev Friis. 30 tdr. mel = 45 rdl. Nedsat til 20 tdr. mel. Fæster, Poul Andersen.
1749 Kirkebog: Poul møllers hustru dør. Poul møller dør i 1760, 71 år gammel.
1764 Kirkebog: Søren Poulsen begravet. Hans enke er Ellen Nielsdatter. G.242-43.s.742. Skiftet.
1764 G.242-1. Fæster, Jens Pedersen Post. Efter kirkebogen trolovet med enken, Ellen Sørensdatter i Torsø Mølle.
1764 Kirkebog: Møllerens 2 børn omkommer ved en ulykkelig ildebrand og begravet den 4/10.
1765 Sankt Hans vies den trolovede møller efter i næsten et helt år at have været behandlet af en feltskær. Han kom slemt til skade ved ildebranden.
1768 Kirkebog: Jens Pedersen møller, begravet 35 år gammel.
1768 G.242+1. Fæster, Lars Svendsen fra Randers. Hans hustru er Maren Nielsdatter.
1773 Kirkebog: Laurs Svendsen begravet, 42 år gammel. Ved uforsigtighed blev han grebet i knaghjulet og fik den højre hånd og arm gruttet samt klemt brystkassen. Han døde 8 dage efter.
1775 Kirkebog: 17/10 vies Jens Pedersen Kiærsgård, født i Sall, til enken, Maren Nielsdatter.
Jens Pedersen indgår sit 2. ægteskab med Anna Sophia Henriksdatter.
1787 Folketælling: Rasmus Christensen, 33 år, lever i sit 1. ægteskab med sin hustru, Anna Sophia Henriksdatter, som er 55 år og for hvem det er 2. ægteskab.

- 1802 B.13-30. Rasmus Christensen. G.242-44. Skifte. Anna Sophia Henriksdatter, den 26/4 1805.
- 1813 B515A-19. Mølhus i nord, 600 dl. Rug og maltkværn, 560 dl. Stampeværket 100 dl. 2 hjul.
- 1826 G.242-8. Fæster, Christen Enevoldsens hustru, Kirsten Pedersdatter, dør den 10/3 1843.
- 1844 MA nr. 10. Fæster, Christen Enevoldsen. Ejer, Frisenborg. Christen Enevoldsen vies i 1846 til Else Nielsdatter.
- 1850 G.242-8. Fæster, Hans Jacob Jensen. Han køber møllen af Frisenborg for 11.500 rd1.
- 1919 Møllen sælges for 30.000 kr.
- 1968 Møllebygningen står endnu og er ramme om en produktion af træuld. Turbinen er endnu i brug, men man må købe hovedparten af elektriciteten udefra.

913. BØSTRUP MØLLE, HOULBJERG SOGN.

- 1379 E.Giøes Jb. 3 gårde i Bøstrup. I Houlbjerg-Granslev sognehistorie står der: 2 gårde og 1 mølle, men ingen kildeangivelse.
- 1632 B24-618.s.190. V. Parsberg, Lynderupgård overgiver den 11/2 en fjerdedel part i møllen til O. Parsberg.
- 1664 MA. Gammel skyld, 16 ørt mel, 20 Eeg (æg). Fæster, Christen Sørensen.
- 1678 KS. 10-0-1-1 tdr. hartkorn. Fæster, Christen Sørensen.
- 1688 MA. Fæster, Povl Christensen. Overfaldshjul, 4 3/4 al. Sten, 1 3/4 al. Kan kun male 4 skp. korn uden at samle vand. Ringe søgning, da der er mange møller. (efter møllerens egne oplysninger).
- 1719 G.242-5. Fæster, Niels Jensen. Fradrag for vedligeholdelse, 5 tdr. Sahl kirkebog: Niels Jensen har barnedåb. Hans første hustru var Karen Christensdatter. Hans anden hustru er Maren Thomasdatter.
- 1737 Fæster, Jens Pedersen. Hans første hustru er Kirsten Nielsdatter. Hans anden hustru er Maren Jacobsdatter. Skf.242-43.
- 1758 Fæster Lars Thomsen vies til enken, Maren Jacobsdatter.
- 1769 Fæster Simon Simonsen, født i Houlberg. Hans første hustru er Kirsten Jensdatter, som dør i 1778.
- 1787 Folketælling: Simon Simonsen, 47 år gammel, lever i sit andet ægteskab med Anna Sørensdatter, som er 39 år, og hvis første ægteskab det der. Møllerens forældre er Simon Jensen, 80 år og hans hustru, Mette Simonsdatter, 77 år.
- 1800 B515A-19. Mølværk 70 dl. Mølhus 476 dl. Fæster, Simon Simonsen. Ejer, Frisenborg.
- 1831 G. 242-7. Fæster Peder Nielsen gifter sig med enken og får arvefæste. Der hviler den klausul på fæstet, at mølleren ikke må åbne for vandet i Haxholm fiskedamme, når der er fisk i, eller når de er opstemmede.
- 1847 Vejen reguleres og lægges uden om møllen.
- 1851 Møllen og avlsbygningerne brænder. Ejendommen deles mellem to sønner. Den ene gård får mest jord, og den anden møllen, som bygges op igen samme sted.
- 1903 Møllen brænder igen 19/3. Ved genopbygningen lægges møllen syd for bækken, hvorved stalden bliver mindre. Stuehuset og laden gik fri af branden denne gang.
- 1972 Møllen og bygningerne står endnu. Møllehjulet mangler nogle brædder. Den nuværende ejer har haft stedet siden 1922. Enken synes ikke, hun magter at holde mølleværket vedlige, så tidens tand øver sit værk uhindret. Efter "Danske Møller" er det Randers-Skanderborg vejen, der har gået gennem møllen, som omkring år 1700 kaldtes "den døde mølle".

914. GRANSLEV MØLLE, GRANSLEV SOGN.

- 1482 ÆDA2.s.78. Item tingsvidne på Granslev Mølle, at være ulast og ukæret i 30 år. (skuffen m. Drb.s borggods).
- 1573 Kanc.Br. Livsbrev til Erik Podebusk, embedsmand på Alborghus, på 7 gårde og Granslev Mølle. Efter hans død, skal det igen falde tilbage til kronen.
- 1579 Drb.L.Jb. 18 ørt mel.
- 1605 Drb.L.Jb. 18 ørt mel.

- 1608 Drb.L.xskat. Fæster, Jens Pedersen, M. Parsbergs tjener. Parsberg var den, som huggede Tycho Brahes næse af.
- 1625 Kr.Sk. 20/4 til Knud Gyldenstjerne.
- 1637 Drb.L.Jb. Fæster Hans møller. 18 ørt mel.
- 1664 MA. Gammel skyld, 10 ørt mel. Ny, 6-2 tdr. hartkorn. Fæster, Søren Mortensen.
- 1688 MA. Gammel skyld, 6-2. Ny mølleskyld, 3. Fæster, Jens Pedersen. 1 overfaldshjul på 3 jydsk alen, sten 2 1/4 al. Vandet kommer af weld en mil synden for byen i Frisenborgskovene. Fæsteren skal selv vedligeholde møllen, men herskabet, Fru Øllgaard Gyldenstiern til Bidstrup, betaler møllest. Ringe søgning, da Voer, Røe, Bøstrup, Pøttmøll og Nyemølle alle ligger på egnen.
- 1719 G.240-28. Fæster, Søren Jespersen. Hans far er Jesper Sørensen i Voer Mølle.
- 1735 G.240-28. Fæster, Peder Nielsen, som også er foged på Bidstrup. Skif.G240-71, 1736 efter Peder Nielsens første hustru, Anna Margrete Abrahamsdatter.
- 1765 Kirkebog: Peder Nielsen, møller, vies til jomfru Karen Jensdatter West.
- 1787 Folketælling: Frederik Christensen degner, gift 1. gang med Karen Jensdatter West, 42 år gammel, og for hvem dette er hendes andet ægteskab.
- 1804 B515A-6. Mølværk, 1 kværn 300 dl. Stampen, nord for gården 200 dl. Ialt 1800 dl.
- 1834 Folketælling: Jens Frederiksen degner.
- 1835 G.240-14. Frederik Jensen, som har efterfulgt sin far. 27 daler sølv i landgilde.
- 1844 MA nr. 22a. Fæster, Frederik Jensen. Ejer, Bidstrup.
- 1948 Elektricitetsværket, som er blevet installeret under 1. verdenskrig, nedlægges. Hedeselskabet tømmer mølledammen, og landskabet friseres med snorlige afløb.
- 1969 Fundamentet af turbinehuset står endnu, og ejendommen drives som landbrug.

--- Fru Øllegårde, som ejede møllen sidst i 1600-tallet, var gift med Kai Lykke, der ejede 15 herregårde, som han mistede ved i et brev til en pige at beklage sig over, at hun nægtede ham sin gunst, hvilket landets "første dame" ikke gjorde. Pigen blev gift med ridefogeden, som brugte sin viden til pengeafpresning. Det kom kongen for øre, og han forlangte 100.000 daler som "erstatning". Dem undlod Kai Lykke at betale, og så konfiskerede kongen alle hans godser, solgte dem og fik 400.000 daler i sin slunkne kasse. Kai Lykke måtte flygte til udlandet, men sine sidste år levede han på Bidstrup, som var hans hustrus gods.

915. RØDEMØLLE, GRANSLEV SOGN.

- 1636 Kanc.Br. 13/4 skal Erik Grubbe på Tjele undersøge, om møller Peder Hansen skal have afslag, fordi hans damstykke blev gennembrudt den 27/3-1635, og at han derfor ikke kunne male i julen 1635, hvorfor han er kommet i stor armod. Tingsvidner bekræfter dette, og afslaget bevilges.
- 1664 MA. Der er ingen specificeret afgift for møllen. Den er sat under hovedgårdens takst.
- 1688 MA. Ejer, Bidstrup. Fæster, Rasmus Nielsen. Landgilde 17 1/2 tdr. mel, 12 skp. byg og 12 pund smør. 2 overfaldskværne. Rugkværns hjul er 3 1/2 al. Sten 9 1/2 kvarter. Maltkværns hjul er 3 1/4 al. Stenen 9 kvarter. Vand får man fra Granslev Mølle, hvilket fra naturens hånd giver et højt fald. Møllen betjener 5 af godsets tjenere og maler desuden for Randers kunder.
- 1719 Fæster, Laurits Nielsen. Hans far, som var Niels Jensen, møller i Toustrup Mølle, skildres som hoven og brøsig. Han var gentagne gange sættemand i Gern Herred, skønt han indrømmede, at han hverken kunne læse eller skrive. Århus Stifts årb. 1945. Flyttet til Skanderup Mølle.
- 1729 Sønnen, Peder Lauritsen, får livsfæste. Han dør i 1749. Han hustru er Anna Lauritsdatter.
- 1750 Niels Schmidt får fæstet ved at gifte sig med enken, Anna Lauritsdatter. Indfæstningssummen er 100 rd1.
- 1774 29/12 Niels Schmidts steddatter, Maren Pedersdatter, vies til Niels Jensen Krogsgård.
- 1787 Folketælling: Maren Pedersdatter og Niels Jensen, 58 år.

- 1801 Folketælling: Hans H. Nielsen.
B515A-19. Mølværk 390 dl. Stampehus syd for møllen 121 dl. Ialt 2000 dl.
- 1811 G.240-20. Syn: Stampemøllen mangler for 140 dl., som er nedbrudt.
- 1816 B515A-19. Hans H. Nielsen er død, og Peder Frederiksen fra Granslev Mølle får livsfæste ved at gifte sig med enken, Øllegård Jespersdatter, og påtage sig alle andre forpligtelser.
- 1844 afståes møllen til sønnen, Hans Henrik Pedersen. Landgilde, 85 rd1. sølv.
- 1891 Rødemølle sættes til offentlig udlejning. Søren Jensen får lejemål i 9 3/4 år i den mølle, som hans far, Jens Sørensen, har haft i fæste siden 1845.
- 1969 Ejes nu af Bidstrup. Møllenværket er borte, men bygninger er velholdte.

916. VOER MØLLE, GRANSLEV SOGN.

- 1584 LA. 8/4. Pergamentbrev på forlig i landstingsdom mellem Jørgen Fris og Ingeborg Bille til Bidstrup om trætte over vandstanden ved Voermølle. Der er lo vokssegl på pergamenten. Blandt underskriverne er Eske Brok, Gl. Estrup.
- 1664 MA. Gammel skyld, 8 pund mel. Fæster, Stefen Mortensen. Ny skyld, 12 tdr. hartkorn.
- 1688 MA. Efter beretning anslagen til 12 tdr. hartkorn. Yder i landgilde 20 tdr. mel. Hver skp. topmål. Giver af jorden 10 skp. rug og 6 skp. byg. Har 2 overfaldskværne. Fæster, Jesper Sørensen beklager, at den nye mølle, også kaldet Løjstrup Mølle, tager søgningen, da grev Fris ejer den og har påbudt sine tjenere at søge den. Hjulet til maltkværnen er 3 al høj og 1 3/4 al bred. Sten, 7 1/2 kvarter. Melkværnens hjul er 3 al høj og 2 al bred. Stenen 8 1/4 kvarter. Vest for samme mølle er en stor dam, hvor vandet samles, og her er "gieder og suder".
- 1727 G.240-71. Skifte efter Jesper Sørensens hustru, Bodil Pedersdatter.
- 1735 G.240-8. Jordeb. Jesper Sørensen, afgift 8 pund mel.
- 1740 G.240-8. Jordeb. Niels Jespersen, afgift 20 tdr. mel og 2 tdr. rug.
- 1785 G.240-8. Jordeb. Niels Jespersen.
- 1787 Folketælling: Jesper Nielsen.
- 1800 B515A-19. Værk 500 dl. Stuehus 450 dl.
- 1805 B.47-152. Niels Jespersen.
- 1809 G.240-14. Fæstebrev til Hans H. Jespersen efter hans far, Jesper Nielsen.
- 1810 G.240-20. Syn: Stuehus 10 fag. Mølhus 4 fag, deri en rug-og 1 maltkværn. Ege-undertømmer og fyr-overtømmer, murede vægge og stråtag. Stampehuset 4 fag. Ege-og fyrretømmer. 4 stamper i stampemøllen.
- 1845 G.240-20 Fæste til Jens Sørensen. Årlig afgift 74 rd1. 1400 rd1. er betalt i indfæstning. 4 tdr. havregryn i årlig afgift til gården.
- 1856 B515A-19. Stampehus 100 dl. Stampeværk 200 dl.
- 1892 G.240-20. Syn efter afdøde Jens Sørensen. Hans søn, Søren Jensen får møllen.
- 1970 Nu er der skovfogedbolig i den dejlige bindingsværksbygning. Det har været mølle til ca. 1930, men mølle er nu borte.

917. GARVERIET, GRANSLEV SOGN.

- 1764 G.240-88. Bevilling til Peder Nielsen, Granslev (mølle?) til et garveri. Han opnår dog ikke nogen glæde ved bevillingen, da han dør samtidig.
- 1777 Derefter får godset bevillingen mod en årlig afgift på 20 rd1.
- 1780 Magnus Ørn, garver til sin død i 1784.
- 1787 Folketælling: Garver Frederik Sneider, Bidstrup, har pant på 300 rd1. i ind- og udbo efter fæstebrev af 22/12 1784.
- 1800 Garverhusets brandt. Fæster, Christoffer Holsmand. Stue-og garverhuset i vestgavl 12 fag = 360 rd1. Garve og stampe 50 rd1. Sønder hus 5 fag, 7 1/2 al bred = 510 rd1.
- 1831 Mogens Buxlund, kaldes ved folketællingen i 1834 for fabrikant. Han har en garversvend og en skomagersvend til hjælp. Ved auktion 16/7 1845 sælges garveriet for 76 - 4 - 10 og salær.
- 1876 Referat i Randers Dagblad 23/10: I aftes brændte et hus i Granslev, kaldet "Garverhuset". Der var god tid på vand, da der løber en bæk bag huset, og

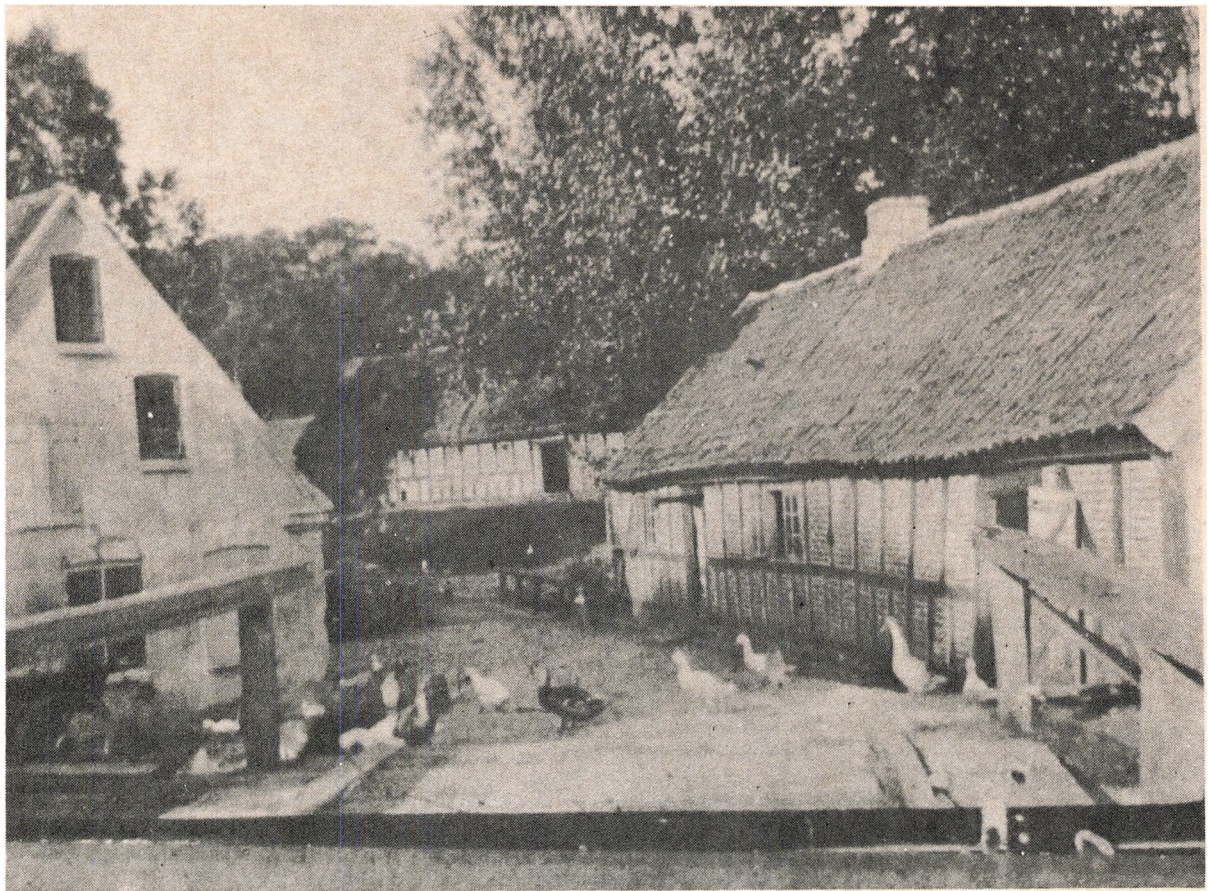

Fotografi af Røde Mølle.

da der var gæster hos naboen, fik man hurtigt mandskab til brandsprøjtens betjening, så man blev snart herre over ilden og fik reddet indbo og kreaturer.

- 1972 Endnu ligger der ved bækken et bindingsværkshus, der kaldes "garveriet", selvom der ikke har været garveri siden branden. Ved garveriets anlægning var der iøvrigt stor modstand mod det fra købstædernes side, som mente, at det var deres monopol, der blev gået for nært. Men ejeren fremførte, at han både havde huderne, barken til garvningen og bækken til at trække stampen, og derforuden havde han kapital. Dette måtte alle bøje sig for.

918. THULSTRUP MØLLE VED THULSTRUP HOVEDGÅRD, SALL SOGN.

Laurits Ebbesen, lensmand til Skanderborg, var den sidste adelige ejer af Thulstrup.

VAS taler om en forsvunden gård, men den nuværende ejer oplyser, at der ca. 1/2 meter under gårdspladsen er fundet tilhuggede sten og andre byggerester.

- 1661 C3-1086. Hos gården en liden mølle. Ingen jord eller avling.
 1664 MA. Gård og mølle tilsammen ansat til 24 tdr. hartkorn.
 1673 KS. Christen Jensen, møller.
 1683 Markb. 1 overfaldskværn. C. Jensen, 1 overfaldskværn. Sten 2 1/4 al, hjul 3/4 al. Gammel skyld, 14 tdr. mel. Materialer forskaffer ejeren.
 1687 B61H-1. Frisenborg birk. 11/10 stævnes Peder Clemmetsen i Thulstrup Mølle for tinget, da han skylder 2 sletdaler og et lispund mel. Får fæstet forbrudt. Skyld, 10 ørt mel.
 1692 Kirkebog: Niels møller.
 1701 25/5 begravnes Niels møller i Thulstrup Mølle.

- 1715 Thomas møller begravnes, 84 år gammel, uden nogen ringen.
 1733 G.341-154. Peder Tomasen flytter til Skjolddelev.
 1736 G.242-1. Fæster, Niels Christensen fra Søbyvad Mølle. Afgift, 16 rdl. årligt, og skal til mølledams rydning have fornøden hjælp.
 1743 G.242-5. Fæster, Poul Lindhart. Han dør i 1776, 65 år gammel.
 1760 Thorsø kirkebog: Jens Pedersen i Tulstrup og Mette Nielsdatter i Katvad Mølle vies i Hammel Kirke den 19/9.
 1764 G.242-5. Poul Rasmusen får fæstet efter sin morbror, Poul Linhart.
 1766 Kirkebog: Jens Pedersens barn i Tulstrup Mølle begravnes.
 1787 Folketælling: Poul Brasen, 49 år. Hans hustru er Else Adler, som ligeledes er 49 år.
 1793 G.242-5. Arvefæste til Abelone Bucsh, som i lang tid har været stuepige. Hun er gift med Johannes Nielsen. Møllen skal gå i arv til hendes ægte arvinger.
 1802 B515A-6. Stue-mølhus 336 dl. 2 kværne med overfald 118 dl.
 1831 G.242-5. Fæster, Didrik Jensen.
 1844 MA nr. 25 . Fæster, Gert Didrik Jensen. Mølleskyld, o-6-1-1 1/2. Hartkorn, o-o-2-2 1/2.
 1919 Johannes Sørensen standser møllen, da Hammel Vandværk har købt den og benytter en hævert til at sætte en del af søens vand op i vandbeholderen med. Før 1930 blev der boret efter vand, og mølledammen blev da kun brugt til at dyrke andejagt ved.
 1970 Dæmningen er synlig, og Hammel vandværk har stadigvæk boringer på stedet.

919. VESTER MØLLE, SALL SOGN.

- 1458 ÆDA2. Erik Huaszis ejendomsbrev på 2 gårde i Sørup, Sall sogn og et møllested, kaldet Vestermølle, som han har givet til Tvillum Closter.
 1463 ÆDA2. Item konning Christians stadfæstelse på gods til Tvillum Closter, og et møllested, kaldet Vestermølle.
 1972 Navnet siger, at møllen lå i sognets vestside, og her er endnu et sted, som kaldes mølleager og en lille bæk med vand nok til at drive en sqvatmølle.

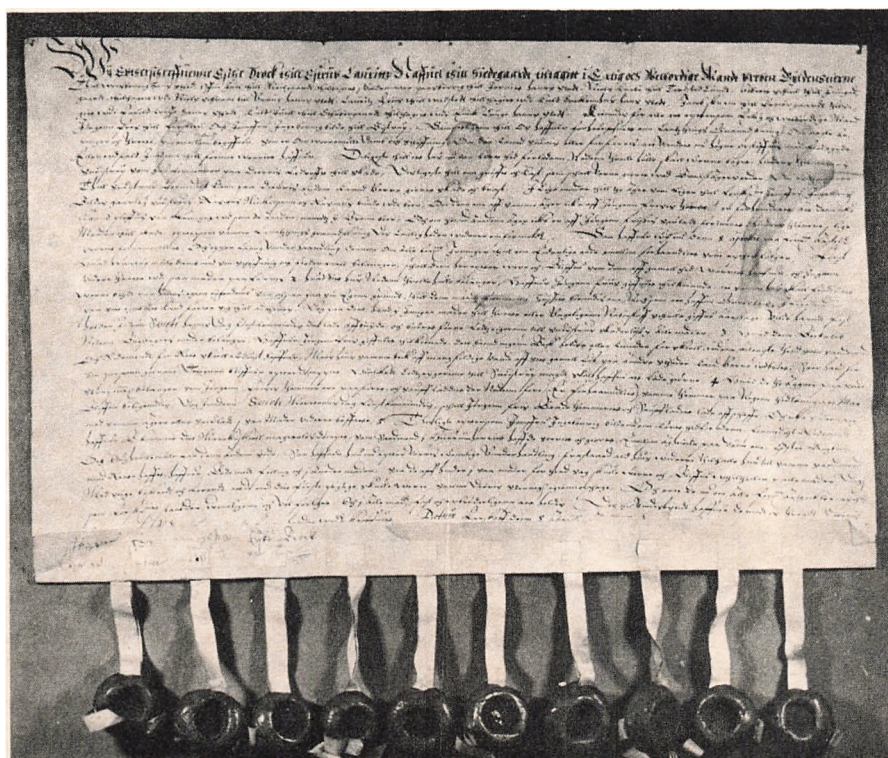

Dokumentet fra forliget i landsretten om vandstand og skel ved Voer Mølle. De ti adelsmænd, som deltog i forliget, har hver sit laksegl i bunden af dokumentet.



Garveriet i Granslev.



Sådan ser Voer Mølle ud nu.



Enslev Mølle i 1972.



Katvad Mølle.



Thorsø Mølle er nu fabrik.



Møllesten og turbinehus fra Granslev Mølle, fotograferet i 1972.

BENYTTED E ORD - OMSKREVET TIL NUTIDSSPROG.

Bagvande	Afløbsvandet står for højt og virker som en bremse på vandhjulet
Binding - fag	Afstanden mellem bjælkerne
Boel	En fjerdedel af en gård
Bortstøffning - støffning .	Oversvømmelse
Brystfaldshjul	Underfaldshjul, hvor vandet falder fra et højere-liggende punkt, end normalt underfaldsvand
Brøstfældig	Forfalden
Bygfæld	Forfaldne bygninger
Copulationsattest	Vielsesattest
Damsted og dam	Mølle-dam og dæmning (som dam og dams-bund)
Eragtes	Ansættes til
Fattes	Mangler
Feldbereder	Garver
Fløigyde	Omløbet
Forleningsbrev	Lensmandens kontrakt med kongen
Forskaffe	Anskaffe
Fædrift	Kreaturdrift
Hovfolk	Betalte soldater
Hovgård	Garnisionsgård
Højremshus	Byggesystem fra oldtiden
Importence	Vigtighed
Isterad - rålingshus	Stuehus
Item	Endvidere - også
Jordegen	Selvejer
Kapitlet	Domkirkens administration (den øverste ledelse)
Karrig	Nærig
Knaghjul	Det hjul, som sidder i akselens anden ende, modsat vandhjulet
Lavshævd	Ejendomsret
Mageskifte	Byttehandel med fast ejendom
Missiver	Bekræftet afskrift
Moxen	Omtrent
Nidsk	Skrap
Opladt	Overladt (frivillig afgivet)
Pestilence	Pestangreb i 1602
Præbendet	Domkirkeembede i katolsk tid
Reces	Forordninger, udstedt af myndigheder
Rentekammer	Finansministeriet
Rentemester	Finansministeren
Ryttergods	Krongods, hvor afgiften blev fastsat til en hest eller en rytter
Sagafald	Sagsanlæg
Sandemænd	Nævninge
Samfrændeskifte	Boskifte i familien
Saugmænd	Savskærer
Slet	Helt
Stedsmål	Fæstemål - ansættelse
Stufeng	Oversvømmet engstykke
Sysselgrænse	Amtsgrænse
Udskud	Udbygning
Undfanger	Overdrages
Ægtkørsel	Pligtkørsel

Forsiden: Tegning på omslaget forestiller Non Mølle efter et fotografi fra 1875.

München Savognoli - 37. stt. paa j 92a:

Korunnaall.

iij. pappen kääntä alls elagib, su - j. Lr:
x pappen kääntä alls elagib }
xij. pappen kääntä alls elagib } su - j. Lr: }
xij. pappen kääntä alls elagib }
xij. pappen kääntä alls elagib }

iiij. pappin kääntä }
iiij. pappin kääntä } su - j. Lr:
iiij. pappin kääntä }

iiij. pappin kääntä }
iiij. pappin kääntä }
iiij. pappin kääntä }

iiij. pappin kääntä }
iiij. pappin kääntä }
iiij. pappin kääntä }

Suor. Westenn.

iiij. pappin kääntä }
iiij. pappin kääntä }
iiij. pappin kääntä }
iiij. pappin kääntä }
iiij. pappin kääntä }

Mønten alene beregnes med 37 skilling pr. daler

Kornmod

8 skp. korn af alle slags er 1 tønde

10 skp. rug og mel	} er 1 ørt	1 pund rug	} er 2 ørt
12 skp. byg og malt		1 pund byg	
20 skp. havre			

30 tønder rug	} er 1 læst
36 tønder byg	
60 tønder havre	

Hver havrehest beregnet for 3 skp. malt.

Hver jægerhest beregnet for 2 skp. malt

Udi Hjelmslev Herred alene gives af hver kong 3 skp. havre, og de andre herreder giver i såmåde 4 skp. havre.

Smør Vægten

24 mark er 1 letpund

28 mark er 1 lispund

1 harbopund er 2 letpund

30 kander er 1 tønde

1 leding grot er 2 skilling (danske)

Skanderborg Len i 1579.

INDHOLD:







Forord	3
Kornsorter	5
Brødbagning	6
Jordebogs- og hartkornsskyld	7
Vandmøllernes kår gennem tiderne	9
Malesten og møller	13
Møllesten	14
Møllesten og andre materialers senere anvendelse	16
Håndkværn	17
Billemønstre	18
Sigter	19
Sqvat- eller horisontalmøller	20
Stubmøller	21
Stampemøller	22
Malt og malkøller	23
Underfaldshjulet	24
Overfaldshjulet	25
Vejmøller, den hollandske type	26
Datidens mål	28
Turbinen	29
Fortegnelse over møllet litteratur	30
Alfabetisk register over møllerne i Viborg Amt	32
Mølleliste med numre	33
Benyttede forkortelser ved kildeangivelser	35
Hindbjerg-, Nørre Harre- og Rødding Herred	36
Fjends Herred	52
Rinds Herred	68
Nørlyng Herred	86
Sønderlyng Herred	102
Middelsum Herred	110
Lysgård Herred	122
Hids Herred	132
Houlbjerg Herred	140
Benyttede ord i gamle dokumenter - oversat til nutidssprog	155
Mel-, korn- og smørvægt, dokument og oversættelse	156

gl. VIBORG AMT Herredsinddeling



Salling

SIGNATURFORKLARING

-  Vandmølle m/ overfald
underfald
-  Stampemølle
-  Nedlagt vandmølle, der ekst. år 1688
-  Vandmølle (formodet beliggenhed)
-  Vandmølle nedlagt før ca. år 1610
-  Nedlagt vandmølle med ekst. bygninger
-  Vindmølle

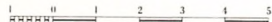

©JKB



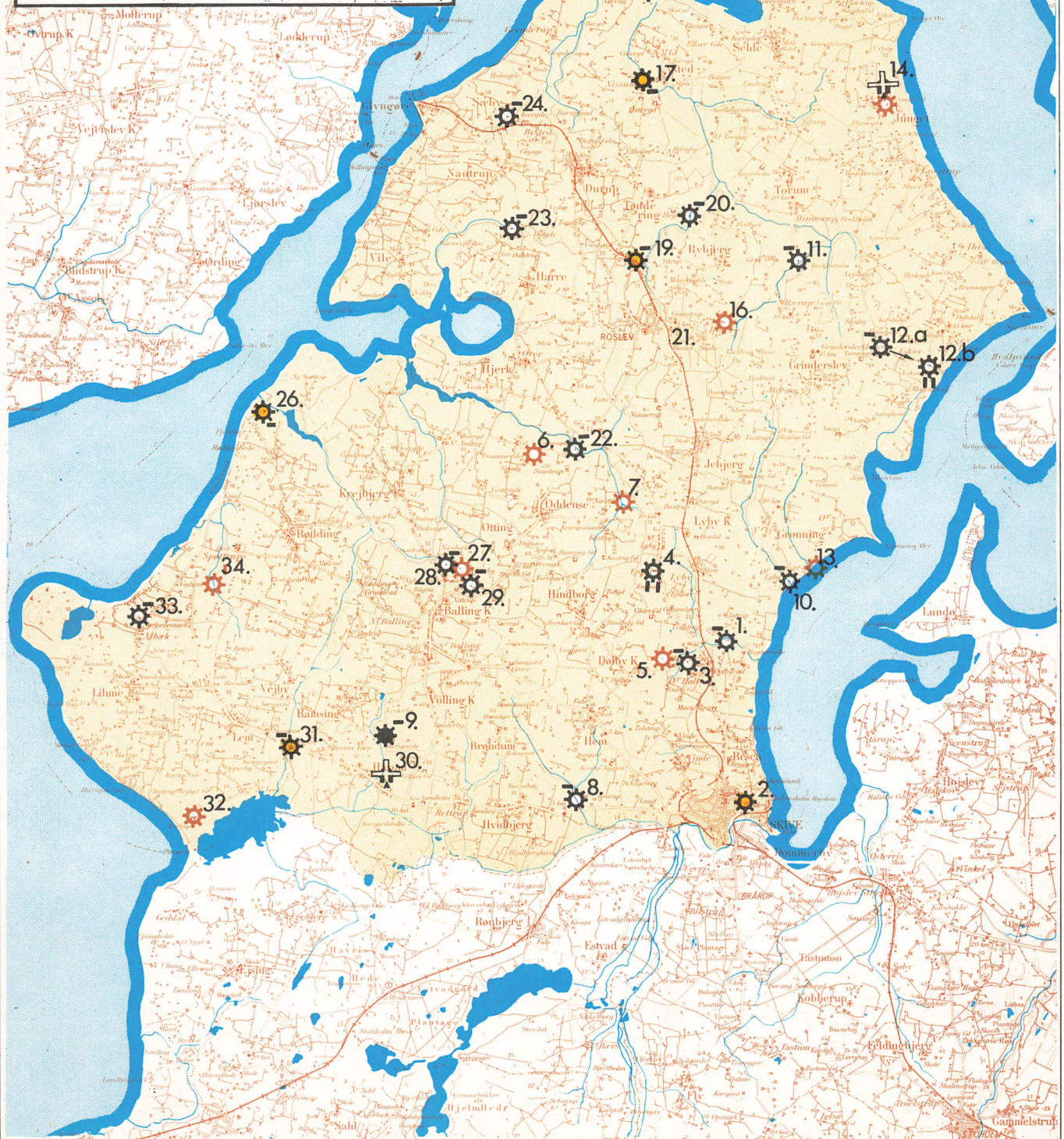

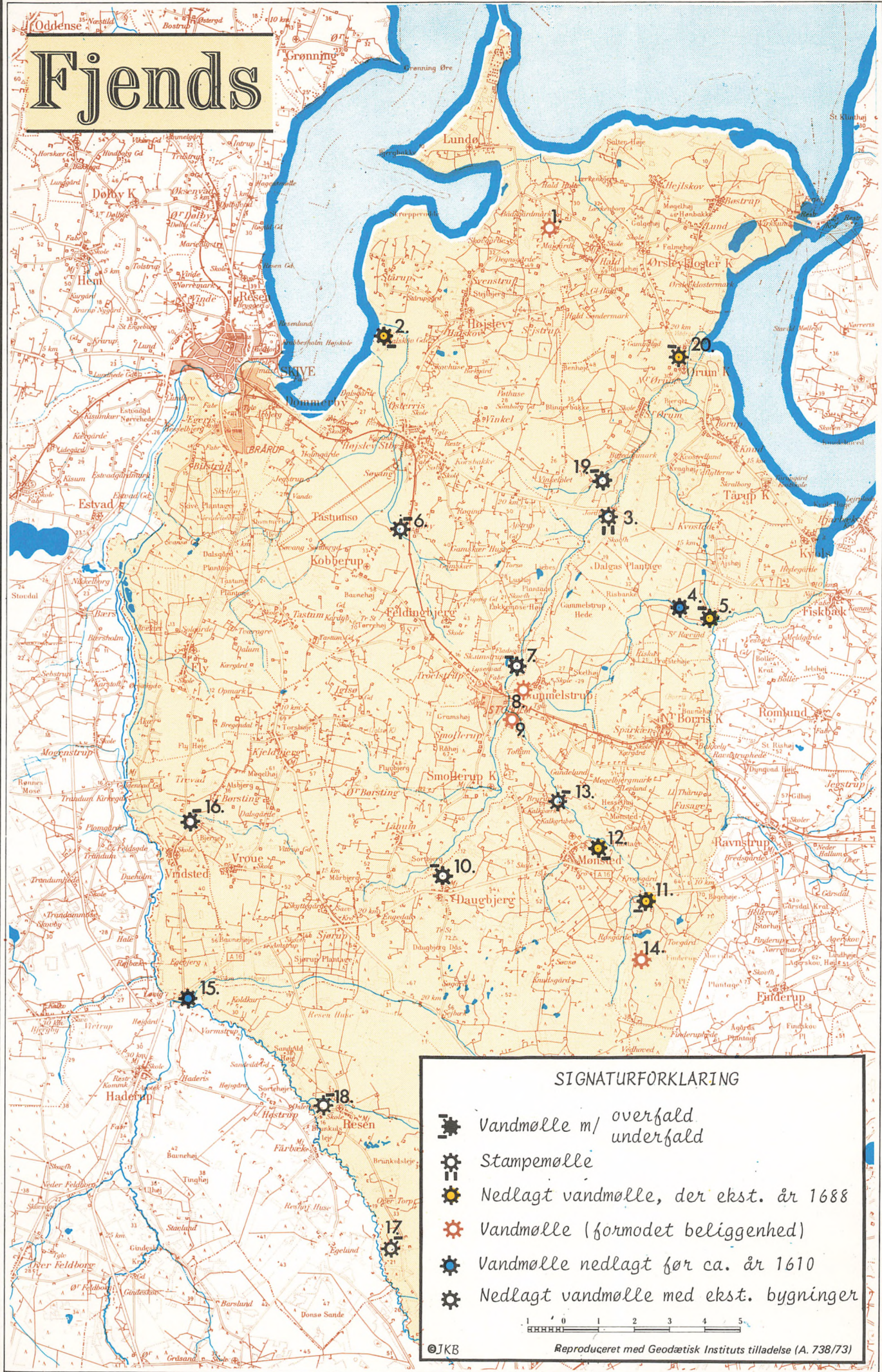

Reproduceret med Geodætisk Instituts tilladelse (A. 738/73)



Fjends



SIGNATURFORKLARING



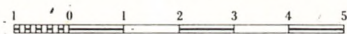

-  Vandmølle m/ overfald underfald
-  Stampemølle
-  Nedlagt vandmølle, der ekst. år 1688
-  Vandmølle (formodet beliggenhed)
-  Vandmølle nedlagt før ca. år 1610
-  Nedlagt vandmølle med ekst. bygninger

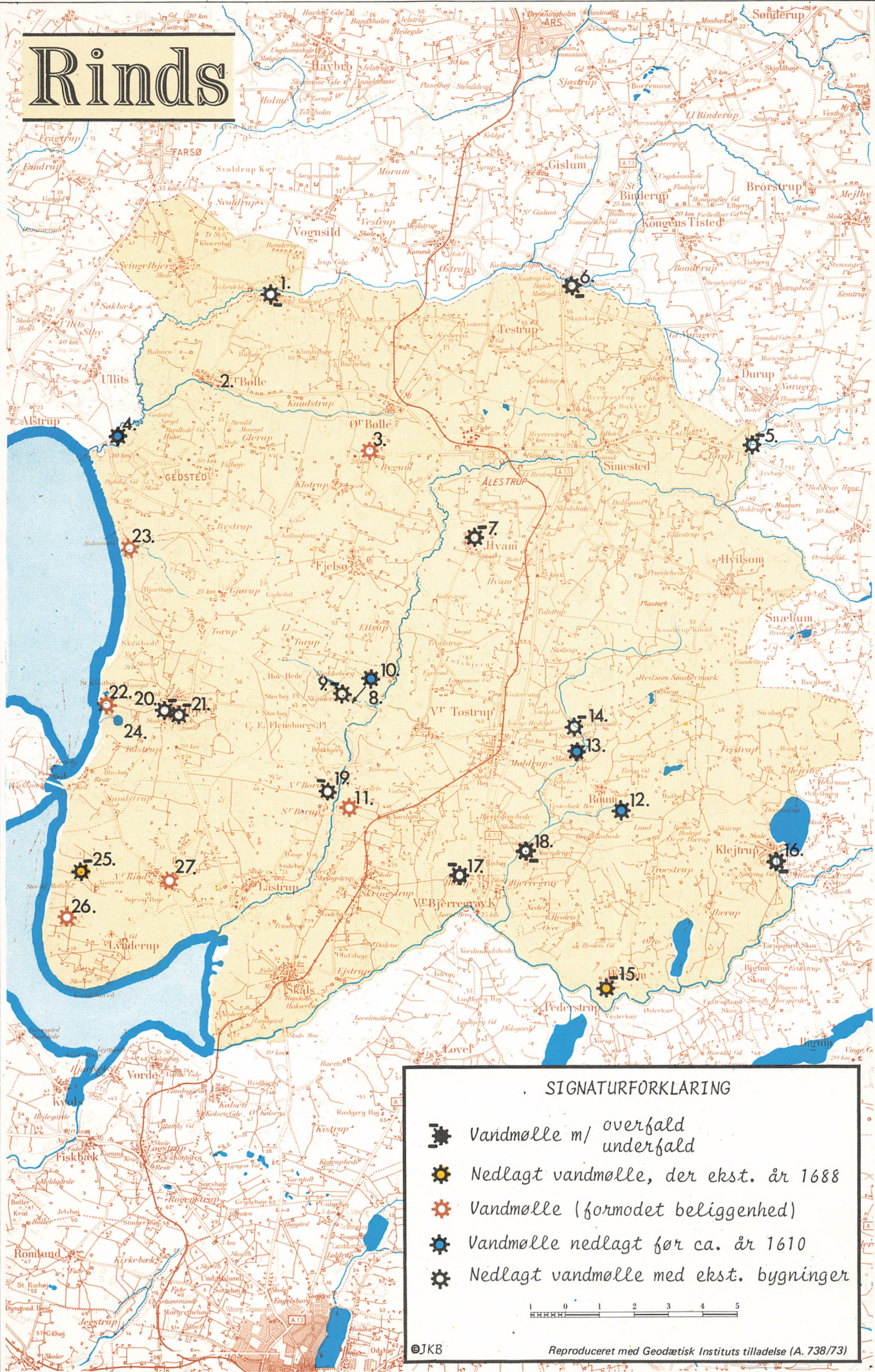

Rinds



SIGNATURFORKLARING

-  Vandmølle m/ overfald
underfald
-  Nedlagt vandmølle, der ekst. år 1688
-  Vandmølle (formodet beliggenhed)
-  Vandmølle nedlagt før ca. år 1610
-  Nedlagt vandmølle med ekst. bygninger





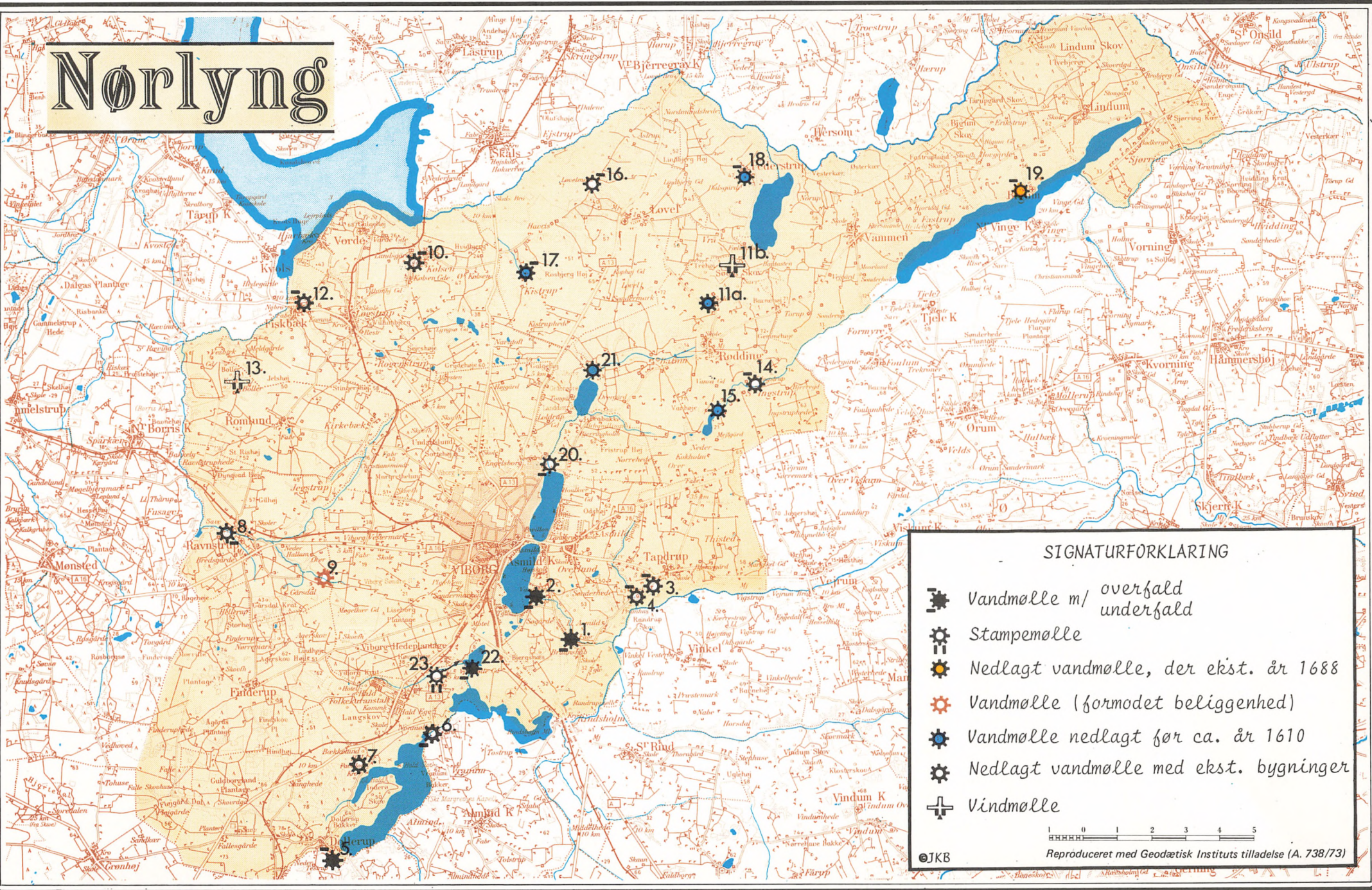

1 0 1 2 3 4 5
—————

©JKB Reproduceret med Geodætisk Instituts tilladelse (A. 738/73)

Nørlyng



SIGNATURFORKLARING

-  Vandmølle m/ overfald underfald
-  Stampemølle
-  Nedlagt vandmølle, der ekst. år 1688
-  Vandmølle (formodet beliggenhed)
-  Vandmølle nedlagt før ca. år 1610
-  Nedlagt vandmølle med ekst. bygninger
-  Vindmølle

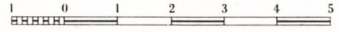

©JKB

Reproduceret med Geodætisk Instituts tilladelse (A. 738/73)

Sønderlyng

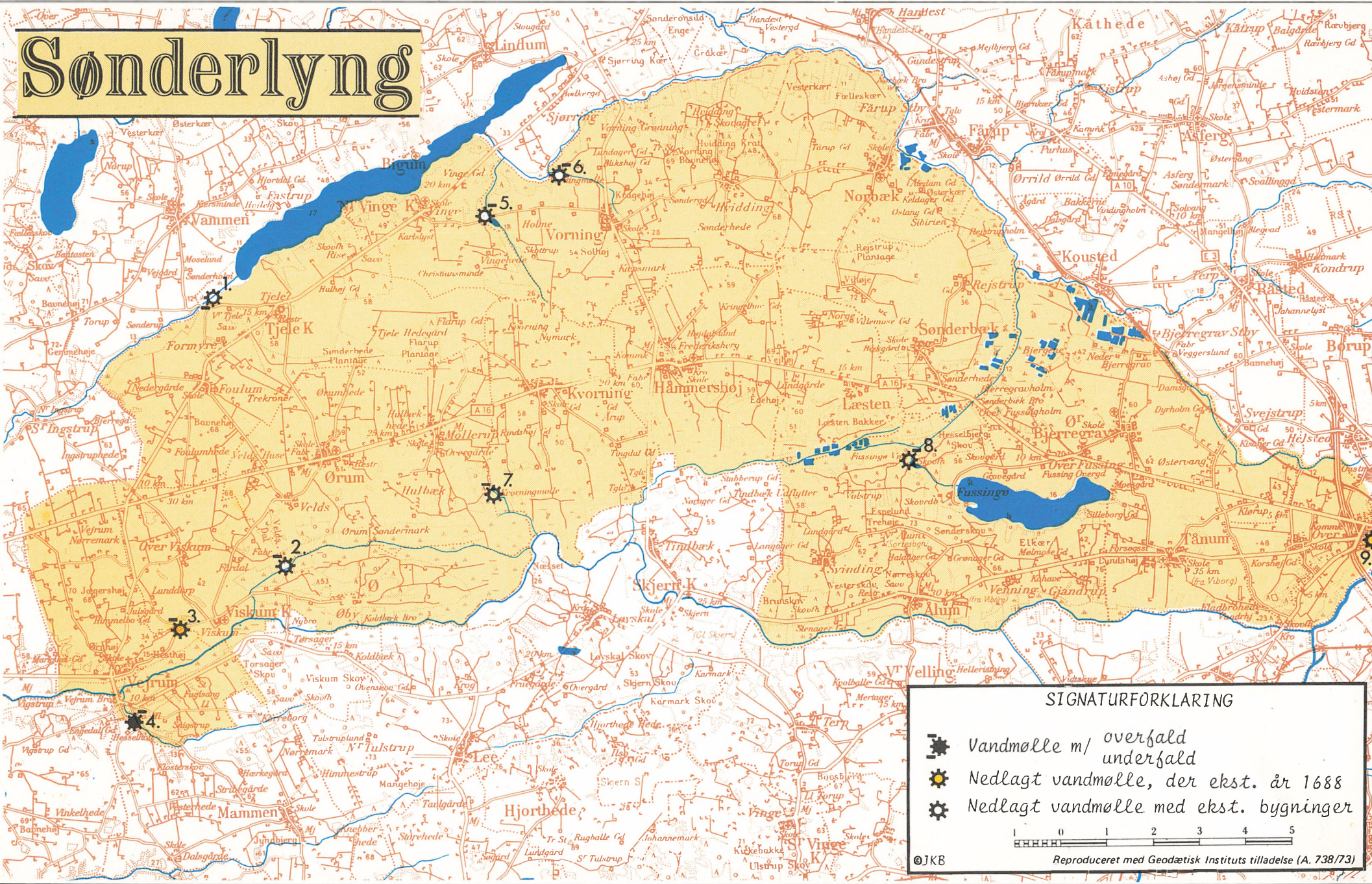

SIGNATURFORKLARING

-  Vandmølle m/ overfald
underfald
-  Nedlagt vandmølle, der ekst. år 1688
-  Nedlagt vandmølle med ekst. bygninger



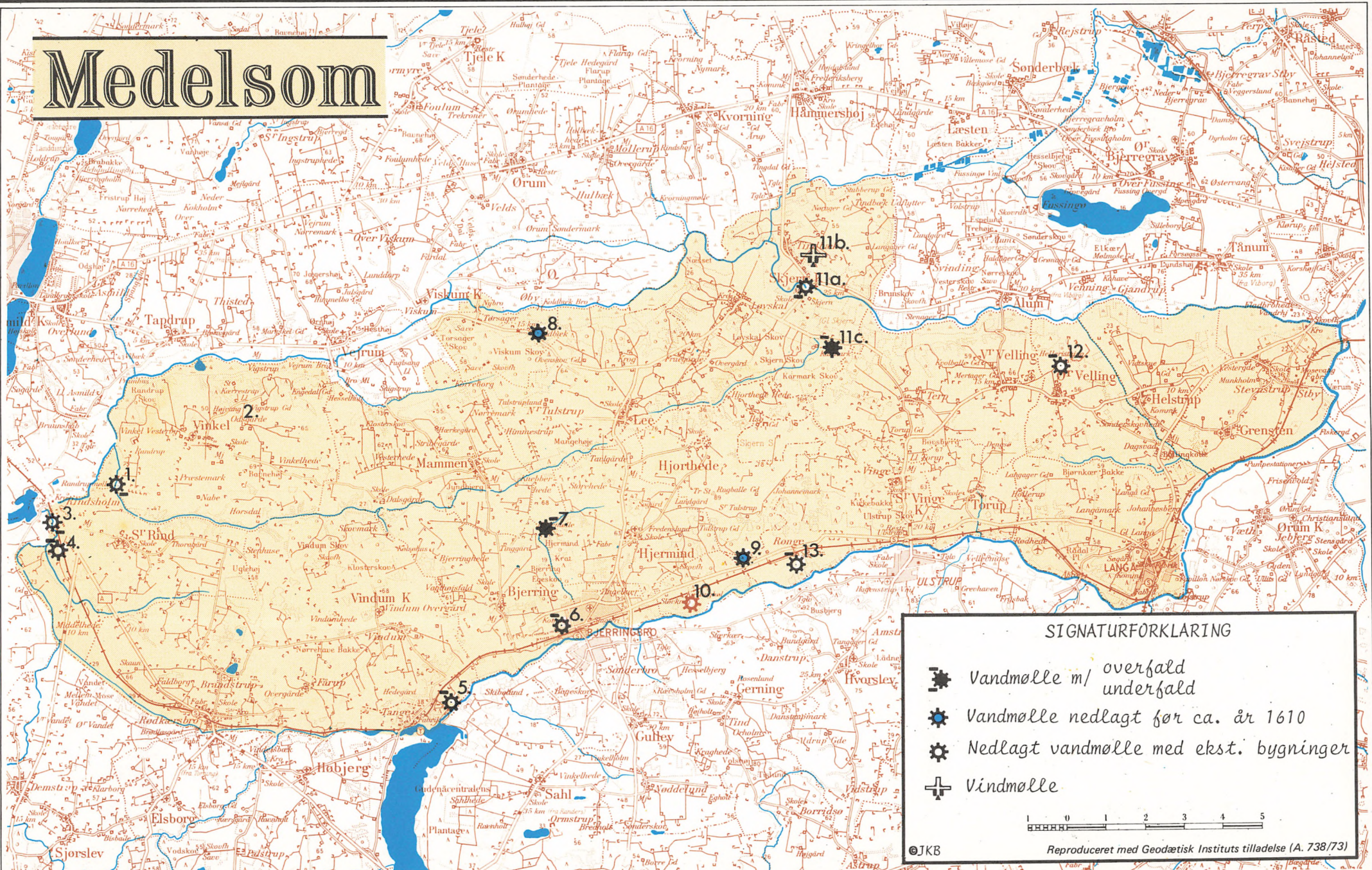

1 0 1 2 3 4 5
=====

©JKB
Reproduceret med Geodætisk Instituts tilladelse (A. 738/73)

Medelsom



SIGNATURFORKLARING

-  Vandmølle m/ overfald underfald
-  Vandmølle nedlagt før ca. år 1610
-  Nedlagt vandmølle med ekst. bygninger
-  Vindmølle

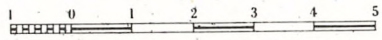



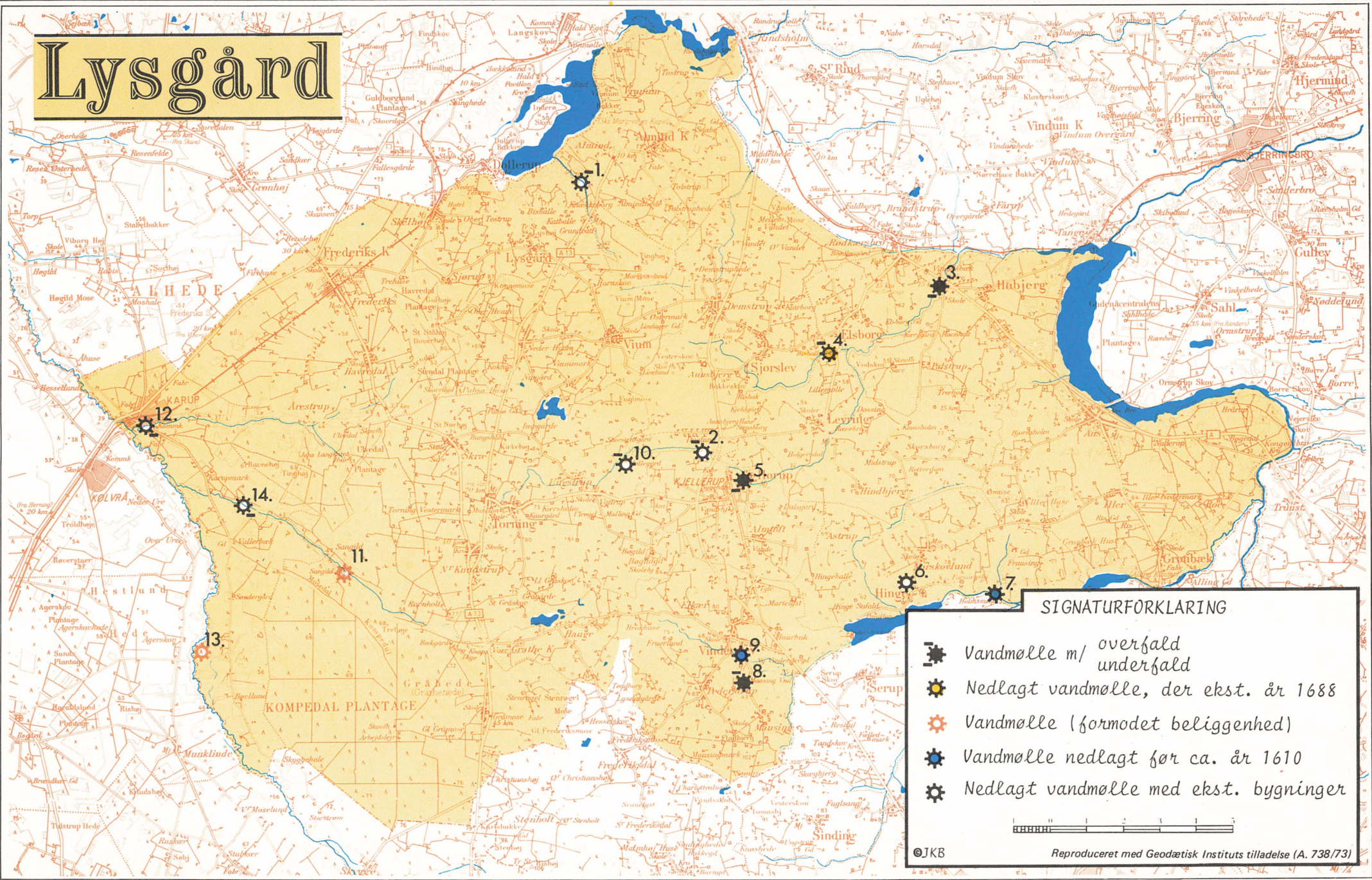

©JKB

Reproduceret med Geodætisk Instituts tilladelse (A. 738/73)

Lysgård



SIGNATURFORKLARING

-  Vandmølle m/ overfald
underfald
-  Nedlagt vandmølle, der ekst. år 1688
-  Vandmølle (formodet beliggenhed)
-  Vandmølle nedlagt før ca. år 1610
-  Nedlagt vandmølle med ekst. bygninger

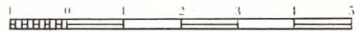

©JKB

Reproduceret med Geodætisk Instituts tilladelse (A. 738/73)

Hids

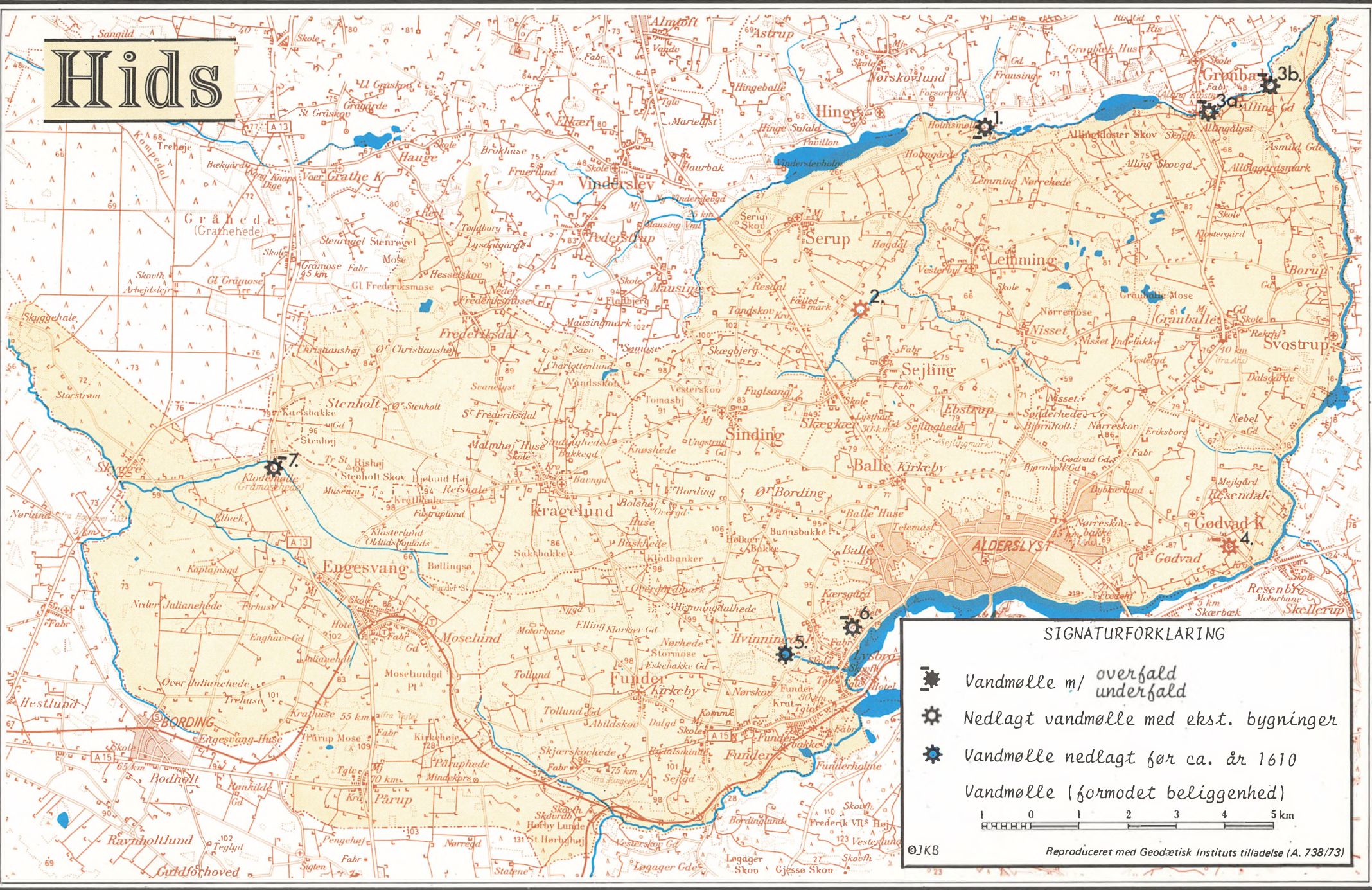

SIGNATURFØRKLARING

-  Vandmølle m/ overfald underfald
-  Nedlagt vandmølle med ekst. bygninger
-  Vandmølle nedlagt før ca. år 1610
-  Vandmølle (formodet beliggenhed)



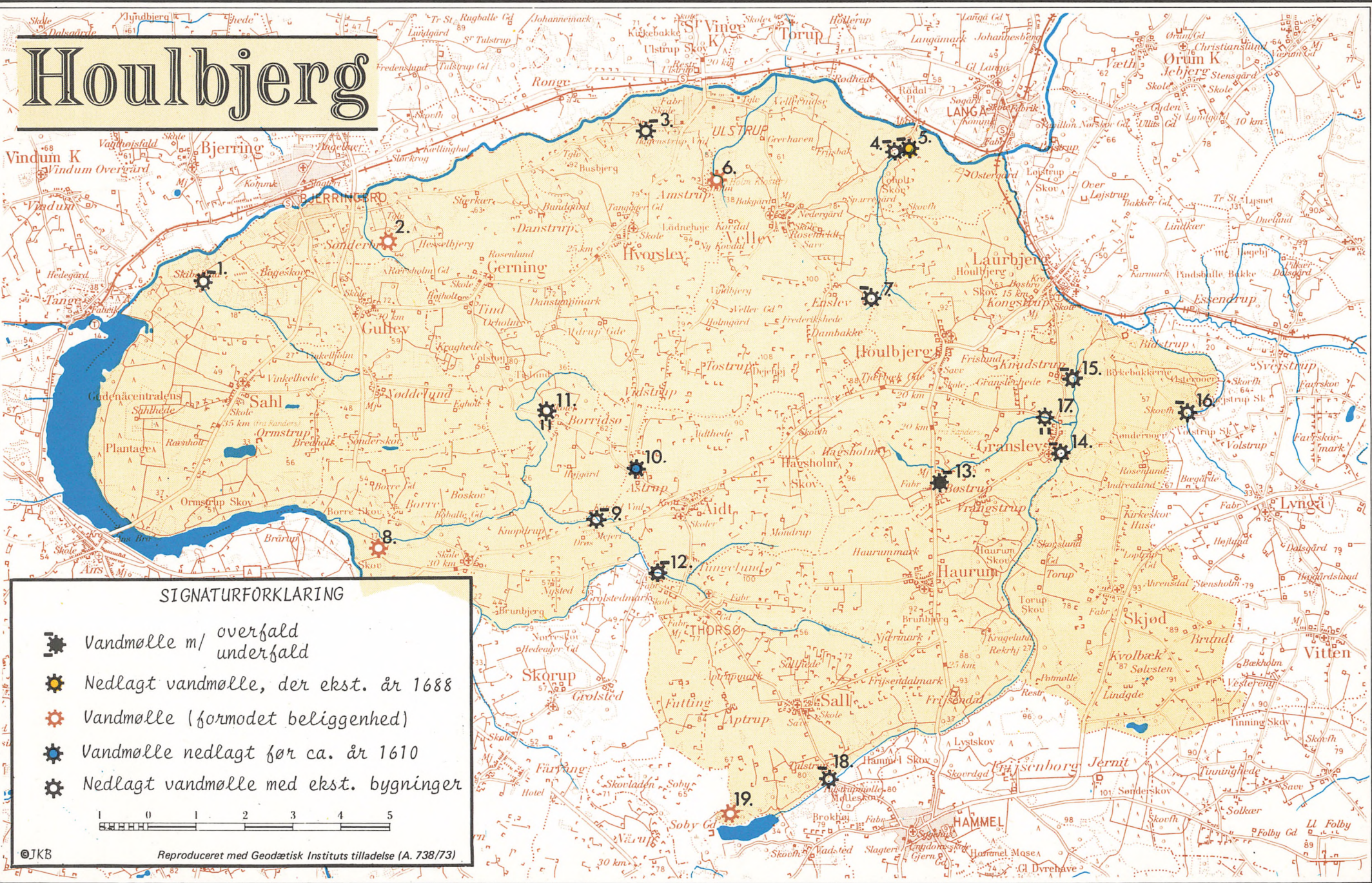

1 0 1 2 3 4 5 km

©JKB Reproduceret med Geodætisk Instituts tilladelse (A. 738/73)

Houlbjerg



SIGNATURFORKLARING

-  Vandmølle m/ overfald underfald
-  Nedlagt vandmølle, der ekst. år 1688
-  Vandmølle (formodet beliggenhed)
-  Vandmølle nedlagt før ca. år 1610
-  Nedlagt vandmølle med ekst. bygninger

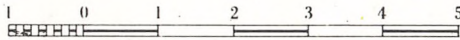

**Jyllands
Kreditforening
er
specialister i
Jylland...**

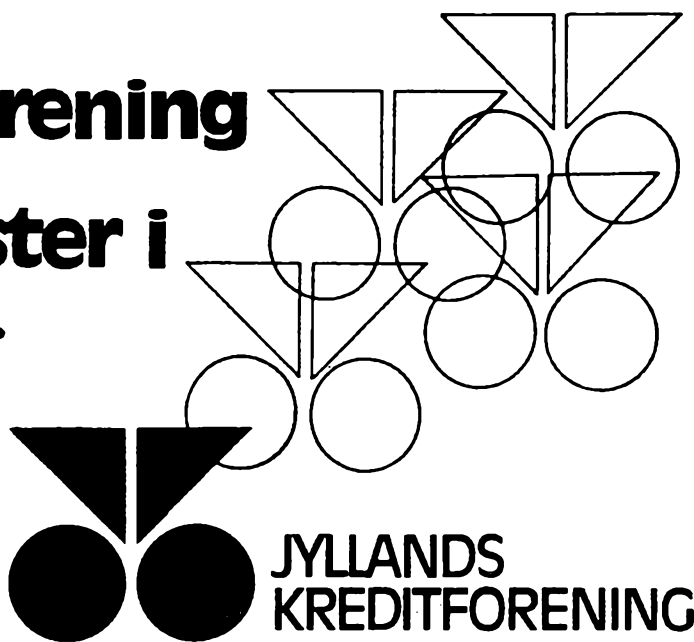

**JYLLANDS
KREDITFORENING**

6100 HADERSLEV: Åstrupvej 13. Tlf. (04) 52 27 25
6950 RINGKØBING: Herningvej 3. Tlf. (07) 32 01 11
8800 VIBORG: Sct. Mathiasgade 1-3. Tlf. (06) 62 33 33
9100 AALBORG: Boulevarden 43. Tlf. (08) 12 38 77
8260 ÅRHUS-VIBY J: Borgvold 16. Tlf. (06) 14 88 00