



Danskernes Historie Online

Danske Slægtsforskeres Bibliotek

Dette værk er downloadet fra Danskernes Historie Online

Danskernes Historie Online er Danmarks største digitaliseringsprojekt af litteratur inden for emner som personalhistorie, lokalhistorie og slægtsforskning. Biblioteket hører under den almennyttige forening Danske Slægtsforskere. Vi bevarer vores fælles kulturarv, digitaliserer den og stiller den til rådighed for alle interesserede.

Støt Danskernes Historie Online - Bliv sponsor

Som sponsor i biblioteket opnår du en række fordele. Læs mere om fordele og sponsorat her: <https://slaegtsbibliotek.dk/sponsorat>

Ophavsret

Biblioteket indeholder værker både med og uden ophavsret. For værker, som er omfattet af ophavsret, må PDF-filen kun benyttes til personligt brug.

Links

Slægtsforskeres Bibliotek: <https://slaegtsbibliotek.dk>

Danske Slægtsforskere: <https://slaegt.dk>

VEJLE AMTS AARBOG

UDGIVET AF

VEJLE AMTS HISTORISKE SAMFUND

1941

KØBENHAVN

I KOMMISSION HOS P. HAASE & SØN

1 9 4 1



Redaktionsudvalget:

Lærer *Rasmus Mortensen*, Lindeballe, Gadbjerg (Formand).

Overbibliotekar *Aage Bredsted*, Vejle.

Landinspektør *Johansen*, Kolding.

Konrad Jørgensens Bogtrykkeri, Kolding.

INDHOLD

1941

	Side
Vejle Fjord. Af Førstelærer <i>Marius Hansen</i>	1
Bidrag til Skolevæsenets Historie i de 8 Sogne. Af <i>Aage</i> <i>Bonde</i>	167
Fra Store Velling. Af Sognefoged <i>J. J. Ravn</i>	179
Da Fredericia i 1885 skulde have haft Lokalbane til Egtved. Af Overassistent <i>L. Petersen</i>	186
Fra Sandflugtens Dæmpning i Danmark. Af <i>Anton Fugl-</i> <i>sang</i>	188
J. F. Kiær. Ved Lærer <i>Rasmus Mortensen</i>	195
Aarsberetning. Af Lærer <i>Rasmus Mortensen</i>	197
Regnskab	199

VEJLE FJORD

AF

MARIUS HANSEN

Bjørnsknude Odde sammen med den ligeoverfor liggende Kasserodde paa Trelldenæs udgør Vejle-Fjordens yderste Mærker imod Øst; og den brede Fjord danner her mod Syd Indløbet til Lille Bælt og mod Nordøst Indgangen til det aabne Kattegat.

Den landskendte naturskønne Fjord skærer sig vest-paa 33 km ind i Landet. Den største Dybde i en betydelig Del af dens Længde er fra 14—17 m; Dybden aftager jævnt indefter. Bundfladen er Mudder med haardt Sand paa Flakkerne. Fra det dybe Sejlløb fører en ca. 7 m dyb afmærket Sejlrende ind i Vejle Havn. Fjorden danner den dybeste Del af »Vejle Fjords Bækkenet«. ¹⁾ Den er omrandet af rigt kupe-rede Kyster med stejle Bakker og Bakkehæld, smalle — hist og her — kløftlignende Dale, smilende grønne Enge og dejlige Bøgeskove, der — pletvis — ved Nord-som ved Sydkysten gaar helt ned til Fjordens Vand.

Ved Trelldenæs og paa en længere Strækning af Nordkysten falder Landet brat ned mod Fjorden; her er de høje Skrænter dannet af det saakaldte plastiske Ler, der hører med til de ældste Lag i Danmarks Jordbund. Trænger Regnen ned i dette Ler, blødgøres



Glideler ved Barrit Strand. Tegning af J. Hald.

det, og de nederste Lag sammenpresses af de øvre Lag. Ligger et saadant Lag paa en Skraaning, virker Leret som en Glidebane. Lagene glider ud. Betydelige Jordmasser endog med store Træer er fra disse Skrænter skredne ud i Fjorden. »Havet æder Landet.«²⁾

Fjordens Vandtilløb er kun korte og lidet betydelige. Størst er Vejleaaen, der fra Engelsholms Sø gennemløber Vejledalen og før dens Udløb forenes med Grejs Mølleaa, der kommer fra Faarup Sø og gennemstrømmer Grejsdalen. Nordkysten gennembyrdes af Bække: Bybækken og Brønsbæk i Hornstrup Sogn, Tirsbækken og Ulbækken i Engom Sogn. Ørum Aa kommer fra Bække ved Hornsyld og Braa, den gennemløber den naturskønne Dal mellem Ørum og Daugaard Sogne og gaar i Fjorden ved Roden. Staksrode Aa kommer fra Søkjær paa Barrit Mark, den gør Skel

mellem Barrit og Stouby Sogne og udmunder i Fjorden ved Aahusene.

Sydkysten gennembydes kun af Smaabække: Jædersbæk, Ravnsbæk og Ibæk i Vinding Sogn, Hedeaaen i Gauerslund Sogn, mens Skærupaa falder i Spangsaen til Rans Fjord.

Bjørnsknude var i fordums Dage en skovklædt Bakkeknude med værdifulde Jordarter, der bl. a. blev brugt til Udvinning af Vitriol.³⁾ I de sidste 50—60 Aar har det »ædende« Hav borttaget 3—4 ha Land af Knudens Klint, der endnu omkring Aar 1660 havde »24 Svins Olden« Skov. Oddens Udløber danner nu et ca. 100 m langt Rev. Under Lavvande kan vi gaa helt ud til Revets Spids; men under Højvande og Storm vokser Bølgerne til vældige Braadsøer, og i strenge Vintre kan Isen her skrues op i mægtige Former.

Længere inde i Fjorden er Albæk Hage i Klakring Sogn, Rosenvold Hage og Træskohagen med Fyr i Stouby Sogn; mindre »Hoveder« er Barhoved i Engom Sogn, Brønsodde og Droshoved i Hornstrup Sogn; nær Vejle er Skyttehusodden og Albuen.

Sydkysten har kun faa Fremspring: Andkjærhage eller Holtserhage med Lodsstation og Brejninghoved begge i Gauerslund Sogn, Mørkholt Hage i Gaarslev Sogn og Trelde næs med Klint og Odde (med Fyr) i Vejlbys Sogn. Fra Mørkholt Hage gaar Kysten lige i Syd langs med Hvidbjergs høje hvide Klit, der er et »Særsyn« her paa Østkysten. Ved Fremspringene er Vige: Drosvig, Brønsvig og Andkjær Vig.

Vi har nu hørt lidt om Fjordens Topografi, og vi vil i det følgende under Tidsbilleder høre om Fiskernes Virken og Færden her ned gennem Tiderne, og under Typer høre lidt om Fjordens Mænd, Kvinder, Virksomheder, Foreninger m. v.

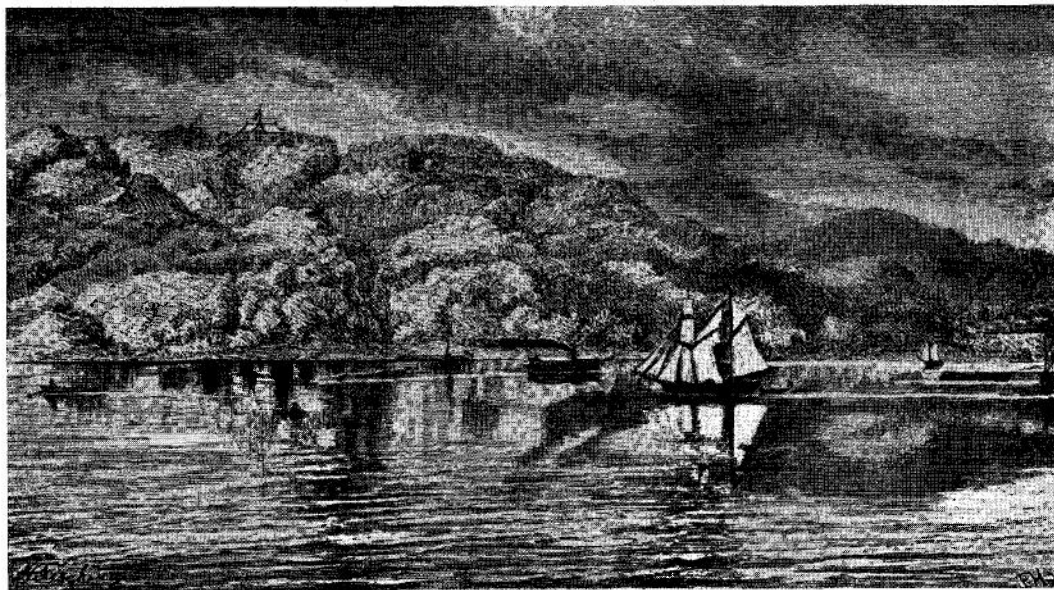

Fra Munkebjerg.

Efter Tegning af *H. Fischer.*

Tidsbilleder.

Fiskeriet er en ældgammel Næringsvej.

Vore Køkkenmøddinger — den ældre Stenalderens velkendte Bopladser, Affaldsdynger — fortæller os, at hin Tidsalders Folk for flere Tusinde Aar siden ernærede sig ved Skovens og Markens Vildt og ved Havenes og Aaløbenes Fisk, der endnu den Dag i Dag er Genstand for vort Fiskeri.

I historisk Tid blev Fiskeriet af stedse stigende Betydning for alle Kulturfolk; det er nu en Faktor af betydelig økonomisk Værdi for mange Nationer — ogsaa for vort havomflydte Land.

— — —

Stenalderens Folk har boet her og bygget deres fattige Hytter ind i Skovkanterne paa begge Fjordsider, ind paa de faa aabne Pladser, der da var ind i de store sammenhængende Skove, som i hine gamle Tider gik fra Fjordbredderne langt ind i det omgivende Land.

Ved Inderfjordens Møde med Landets Aaløb laa et Par smaa Holme, der i ældgammel Tid blev Boplads for Jægere og Fiskere, som her dannede et lille Fiskerleje, en første ringe Begyndelse til Vejle By. Som Minder fra denne tidlige Bebyggelse fortæller Worsaae, at der ved Udgravningen af Vejle Havn »paa den sydlige Side af Holmen, der dengang var højt Pløjeland, blev funden adskillige Redskaber af Sten: bl. a. tre Kiler af Flint, en Hammer med Hul i af Graasten, adskillige Flækker af Flint og en Hjortetak, der var gennembrudt og tilskærpet som en Økse,« og han tilføjer: »Af disse Fund synes det rimeligt, at Folkeslag i den forhistoriske Tid have opslaaet deres Boliger paa disse Steder.«⁴⁾

Paa Fjordens Sydside, lige uden for Vejle, var der

paa Skraaningerne indtil for faa Aar siden Levninger af en betydelig Boplads eller Køkkenmødding; den er nu helt ødelagt; men Stenredskaber er fundne paa de nærliggende Skrænter.

Paa Nordsiden findes endnu mange Steder lignende Levninger, saaledes ved Albuen, ved Nørreskovens Rand imod Byens gamle Skelbæk: Bybækken; ved Brønsodde, Øst for denne Odde langs Fiskerstien mod Selsbjerg ses i Pløjemarken en Forhøjning med Millioner af Skaldele; ved Tirsbæks Storskovs Rand imod Fjorden er der i en Højde af tre fire Meter over dagligt Vande Levninger af en Dynge, som jeg har undersøgt ret nøje og foruden de almindeligt forekommende Skaller fundet Mængder af velbevarede Østersskaller — et Vidnesbyrd om, at Østersen i hine Tider har været ret almindelig i Fjorden. Ikke langt fra denne Dynge er fremdraget Urnedele fra en gammel Begravelsesplads. — Andre Urnegrave har bl. a. ligget langs Stejlbjergs Sydskrænt. Ved Udgravning i 1908 i »Bjergets« Side til en lille Gaardsplads for Skipper N. P. Nielsens nybyggede Hus fremdroges en halv Snes Urner, der stod Side om Side i en lige Række i Øst—Vest; men de smuldrede alle ved Berøring.⁵⁾ — Ved Nedlæggelse af nogle store Rør ved Brønsodde i Somren 1939 gennemgravedes en betydelig vel 3 m dyb Boplads med sædvanligt Indhold + forstenede fine Dyreknogler (Hjort?). En 50 m fra denne Boplads var der i hine gamle Tider en Ø i Indgangen til Ulvevigen. Her er der fremdraget Økser, Kiler, Knive, Skrabere m. m. i betydeligt Antal og ejendommeligt nok alt udført i mælkehvidt Flint.

Den betydeligste Boplads synes at have været ved Bybæk. Levningerne blev vel delvis ødelagte ved Bygningen af Jernbanelegemet og senere ved Udgravning

gen af »Bybæk Sø«; men det ses endnu, at Bopladsens Affaldsdyngge har ligget ind under den gamle Fjordbrink eller rettere Vigbrink; thi før Landet hævede sig i vore Egne, gik Vandet fra Drosvig ind og fyldte langt op i Bybækdaalen, hvis Østside dannes af et jævnt Højdedrag med Stednavnet »Bilidt« knyttet til den Ejendom, der nu er Strandhotel. Navnet minder om Overfarten over Vigens Vand; paa »Bi lidt« maatte der bies, til Prammanden kom tilbage fra Vejle Siden.

Lidt længere mod Øst gik Brønsvig ind og fyldte den dybe Ulvedal. Sagnet knytter den smalle Ulvevigs Navn sammen med Dronning Thyras Navn, naar det fortæller:⁶⁾ »Efter et Søslag med en fremmed Søkonge maatte Thyra, da Aftenen faldt paa, flygte med sine Skibe, og hun tyede da ind i Skjul i Vigen bag det høje Bjerg. Den næste Morgen kunde hendes Modstander ikke se hendes Skibe noget Steds paa Fjorden, han forment da, at hun var undsluppen og sejlede bort med sine Skibe.«

Det høje Bjerg, Sagnet nævner, er Stejlbjerg med en ødelagt, men aldrig standset Helligkilde. Til Stejlbjergget knytter et andet Sagn baade Kong Gorms og Dronning Thyras Navne. Historien fortæller os, hvorledes Sønerne Knud og Harald drog paa Hærtog til Irland, hvorledes de blev saa længe borte, og hvorledes Knud blev dræbt ved et Pileskud under Badning. Da de blev saa længe borte, frygtede Forældrene, at der var tilstødt dem en Ulykke. Sagnet beretter nu, at Gorm og Thyra i den lange Ventetid drog fra Jelling til Stejlbjergget og skuede derfra Fjorden ud, om Sønerne dog ikke kom tilbage.⁷⁾

For Inderfjordens Bopladser er der noget, der synes at pege hen paa en fælles Offerplads. En 300 m fra Bybækken ligger den — oprindelig — store Vimose,



Stejlbjerg 1863.

Efter Litografi af Chr. Sørensen.

der i gamle Tider var omgivet af Ege-Højskov op over Skrænterne og med El, Birk og Hassel som en løvrig Mur langs dens Rand. Som et smukt Minde fra Egeskovstiden fremdroges for nogle Aar siden ved Tørvegravning i Nabomosen i Svanekjær en Egestamme ca. 1 m i Tværmaal og ca. 10 m lang. Stammens Kærn var kulsort, og den udsavedes i Planker til Møbelbrug.

Vimose var maaske — som Navnet minder om — en indviet Plads, en Helligdom, hvor Folkene fra Fjordbredderne i hine fjerne Tider mødtes til Ofring eller for at nedlægge deres Offergaver paa Mosefladen. Vi aner intet om, hvem eller hvad disse Mennesker tilbad eller ofrede til; maaske var det til Aserne, maaske til Tii, »et Navn,« siges der,⁸⁾ »der er nok til at spejle en gammel Kultus for os,« et Navn, der er af særlig Interesse for os her i Egnen. Tii betyder: »Den lysende: Himmelhvælvingen.« Tii maa have været Himmelguden mange Aarhundreder, før han blev Germanernes Krigsgud Tir (Tyr). Vi kender enkelte af denne Guds Kultsteder: Ti(r)slund, Tissø og her hos os: Tii(r)sbæk.

— — —

Vejle Fjord har en vid og aaben Forbindelse med Farvandet udenfor i Øst, og den modtager — som nævnt — et Par større Tilløb i sin inderste Del, saa Fjordvandet bliver brak ret langt ud. I Tilløbene er der fra gammel Tid drevet en betydelig Ørredfangst saavel i Kronens som i Herregaardenes Tenegaarde (Rusegaarde).

Kongens eller Kronens

Tenefiskeri var i Sønderaaen ved Brobøl, Østen for Broen, ved Møllen og ved Rosborg.

Ved et Brev af Aar 1466 stadfæster Christian den

Første de Breve og Bevisninger, »som Kirkeherren og Kirken i Vedle have paa »Tenefisk« af Brohøl og af Vedel Mølle«. Fiskeriet betegnes nærmere i et Brev af 6. Februar 1527⁹⁾ som »Tyndfijsk« af Braahøll og »Søndags Nats Fisk« af Møllepøther; men dette Brev gav Anledning til Stridigheder mellem Vejle Sognepræsten, Mester Oluf Nielsen og Herremanden Ove Vincentsen Lunge paa Tirsbæk, som af Kong Hans var forlenet med Vejle Mølle »med al sin Rettighed«.

Præsten vilde i Henhold til sit Brev fra Christian den Første have Ret til al den Fisk, der fangedes Søndag Nat og følgelig ogsaa i den Nat have Lov til at trække Stigbordene for Mølleaaen. Dette vilde Hans Møller ikke tillade, og han fik Medhold hos sin Husbond (Ove Lunge), der paaberaabte sig sit Lensbrev, hvori der ikke taltes om nogen Ret for Præsten.

Da nu Mølleren og hans Medhjælper Iver Pallesen fiskede i Møllepøtterne en Søndag Nat, tilkaldte Hr. Oluf Sandemænd og forlangte de to Mænd »voldsorne«; men Sandemændene frikendte de anklagede, hvorefter Oluf Nielsen indstævnedes Sandemændene for Landstinget. Her fremlagde han et Tingsvinde fra 1508 fra Vejle Byting, hvori det hed, »at Præsteembedet, og dermed Præsten, skulde nyde al den Fisk, der falder i Møllepøter Søndag Nat«. Og Landstinget gav Præsten Medhold.

Oluf Lunge fører nu Sagen for højeste Instans: Kongens Retterting, hvor den foretoges Lørdag d. 22. Febr. 1539 og endte ret salomonisk »med Forligelse og begge Parters Samtykke« saaledes, »at den af Parterne, der skulde være berettiget til at optage Stigbordene Søndag Nat, skulde give den anden $\frac{1}{4}$ Td. Ørreder inden St. Olufs Dag« (29. Juli).¹⁰⁾ Møllen beholdt, som naturligt var, Fiskeriet og svarede igennem

lange Tider den nævnte Fiskedel til Byens skiftende Præster.

Samme Aar, 26. September, faar Ove Lunge et Kongebrev fra Christian den Tredie til Borgmestre og Raad i Vejle lydendes paa, »at de skulde undersøge Aastedet, da Kronens Fiskeri af Brohøl meget forkrænkedes ved uvedkommendes Garnsæt og Vaaddræt i Forstrøget ved Fiskeriet, og derefter skal de afpæle og afsætte ordentlige Grænser for dette Fiskeri, som det fra Arilds Tid været har«. ¹¹⁾

Nogle Aar før disse Stridigheder var Ove Lunge i Christian d. Andens Tjeneste, og han tjente der saaledes, at Kongen i 1520 gav ham Tilladelse til — aarligt — i ti Aar toldfrit at udføre 50 Øksne og 10 Læster Sild til Tyskland. ¹²⁾

De nævnte Øksne fortæller os om hans Landbrug; men det, der her har større Interesse for os, er hans betydelige aarlige Udførsel af Sild, et Vidnesbyrd om, at der omkring det nævnte Aar har været et rigt Sildefiskeri her paa Fjorden.

Sildefiskeriet ved Korsøre-Gavl.

Og vi kender lidt til det rige Sildefiskeri.

I Begyndelsen af og noget ind i det 16. Aarhundrede var der i den ret brede Yderfjord — væsentlig langs Vejlbys Sogns skovklædte Skrænter — noget af et Storfiskeri efter disse Stimefisk, vel ikke nær saa stort, som Historien beretter os, det var ved Skanør og Falsterbo, men dog et betydeligt Sildefiskeri i større Format.

Langs Sognets Fjordkyst — fra den lille By Bøgeskov over Klinte Odde og til Korsøre Odde (Kasserodde) byggedes i hine Aar ved et Fiskerleje med det nu glemte Navn: »Gavl« eller »Korsøre Gavl« en Mængde Boder (Hytter), der gav nødtørftig Husly for en be-

tydelig Samling Fiskere, mange langvejs fra, som mødtes her i en Række Aar for at drage Fordel af de store Sildestimer, der i hin Tid gik gennem Melfar Sund ind i Fjordmundingen. Fiskerlejet og Oddens gamle Navn nævnes i Præsteindberetningen¹³⁾ fra 1638, hvori det bl. a. hedder: »Udi Vejlby Sogn paa den yderste og østre Ende af Herredet er en navnkundig Odde, søfarende Folk vel bekendt, kaldet Korsøer Odde. Hos samme Sted er en stor og navnkundig Skov, Kongelig Majestæts Vildthave, kaldet *Trelde Neist*. — Udi Havet deromkring findes mange Aalegaarde og andre Fiskefang.« —

Fiskeretten langs Sognets Kyst med Aalegaarde og andet Fiskeri laa imidlertid »fra Arilds Tid« under Kronens Slot: Hønborg, der i den rige Fisketid var forlenet til Krummedigerne; og de mange Fiskere maatte derfor svare Lensmanden en betydelig Afgift¹⁴⁾ af hver Baad, der deltog i Fiskeriet.

Oluf Lunge paa Tirsbæk ejede paa den Tid en Gaard i Trelde, »som Thomas Andersen havde iboet,« og til Gaarden tvende »stenede og stablede« Skovskifter ud til Fjorden, og paa hans Jord og i hans Skov boede mange Fiskere, der efter gammel Aftale svarede ham »jen Vol Sild til Told etc.« for hver Karl, der deltog i Fiskeriet. Da disse Fiskerkarle boende paa Ove Lunges Jord og Grund ogsaa krævedes for Afgiften til Lensmanden paa Hønborg, kom det til Rettergang imellem de to Herremænd om disse Afgifter.¹⁵⁾

Sagen førtes frem for Kongens Retterting, hvor den paadømtes den 13. Juni 1539 saaledes, at Hønborg og dermed Lensmanden beholdt Retten til at nyde den omstridte Afgift. Ove Lunge tabte. Men han modtog igennem en Aarrække en Mængde Sild, dels Afgiftsildene fra Fiskerkarlene og dels fra hans egne Fiske-

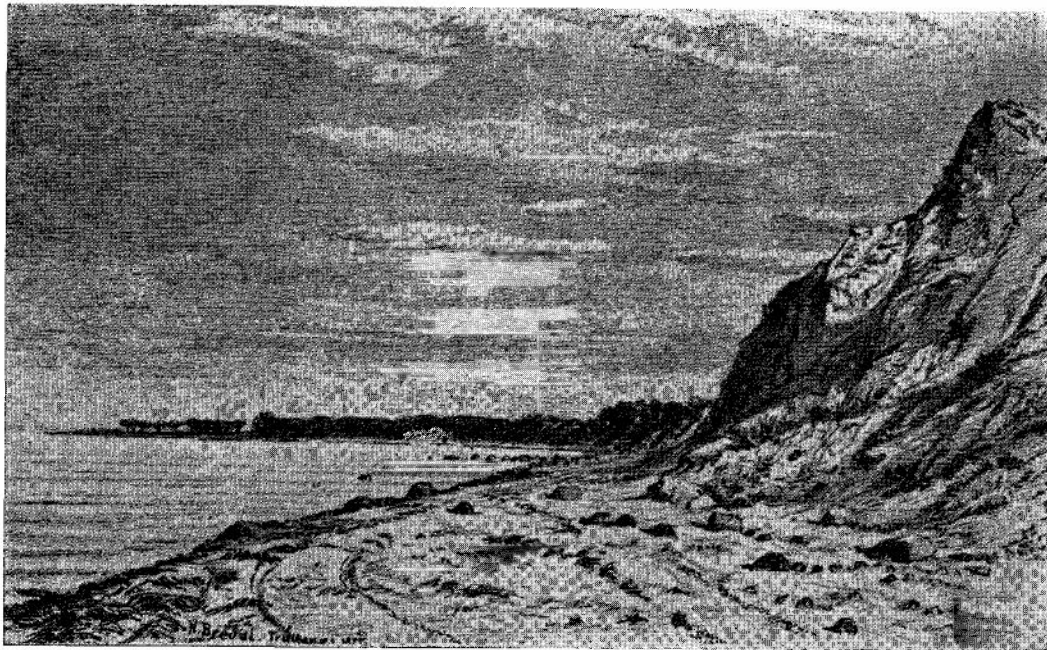

Treldenæs.

Efter Tegning af *N. Bredal*.

res betydelige Fangster, og vi forstaar, at han havde mange Sild til »toldfri Udførsel«.

Vejle Fiskere nægtede at betale den nævnte Afgift til Hønborg, hvorfor Erik Krummediges Efterleverske, Sidsel Rosenkrantz, sagsøgte dem og fik dem dømt ved Elbo Herredsting i 1543 saaledes, at de skulde betale som alle andre Fiskere, der fiskede ved Korsøre Gavl; men nu traadte Magistraten i Vejle til og hjalp Fiskerne med at faa deres Sag og Herredstingsdommen ind for Landstinget i Viborg, hvor den foretoges den 18. Maj 1544, og Landstinget kendte Vejle Fiskerne fri for Fru Sidsels Paatale. Dommens Præmisser¹⁶⁾ har interessante Enkeltheder, som vi vil se paa:

Aar efter Guds Byrd 1543 Løverdags næst for Jacobi Apostoli Dag paa Viborg Landsting var skikket Borgemeister og Raad i Vedels visse Bud: Peder Christensen og havde hid stævnet Ransnævning af Eldbo Herreds Ting, for de havde svoret nogen af deres Medborgere Ran over, for de skulde have vandret om »Neis Fiskestedt« og ikke der udgivet deres Told; og en af fornævnte Ransnævning, Hans Nielsen i Erritsø, mødte og sagde, at saa mange, som vilde fiske hoos samme Fiskerleie, de skulde give deres Told til Hønborg, og mente, Vedel Borgere burde give deres Told der ud og sagte, at der var svoren dennem Ran over med Rette og i Rette lagde Niels Stolsvend en Lavhævd udgivet til Eldbo Herreds Ting under Guds Aar 1514 lydendes, at David Michelsen havde indvond med Lavhævd paa Kronens Vegne de Fiskestede fra Klinte Odde og til Korsøre Odde, som de Byer paa staar, og op til Bjerget tager ved. . . .

Item et Kongl. Majests Dom, som ud var gangit imellem ærlig og velbyrdig Mand Erik Krummedige paa Kronens Vegne og Hr. Ove Lunge lydendes, at forn. Erik Krummedige skulde nyde og beholde saa videre, som hans Lavhævd paa lyder, og forn. Hr. Ove skulde beholde Skov, og Mark med Jagt og anden

Herlighed til sin Gaard i Trelde efter hans Breve og Lavhævd's Lydelse.

Item et Vidne af Eldbo Herreds Ting, 24 Mænd vundet havde, lydendes, »at saa længe, som dennem kan mindes, da haver saa mange Fiskere, som der havde fisket om *Eld* og Bøgeskov Byer, de have givet deres Told til Hønborig«.

Item et Brev, Borgemester i Melfart æsket 9 Mænd, som for hannem vundet havde, lydendes, at forn. Mænd havde vundet, at i 40 Aar og saa længe, som dennem kan mindes længst, da haver de givet deres Told til Hønborig af de Fiskerleier, som ligger paa Korsøre Gavl og ingen andet Steds. Men de, som haver leget paa Hr. Oves Skov, de haver givet hannem for sin Skovhug.

Item et Vidne af Medelfar Byting udgivet Anno 1526 lydendes, at 16 Mænd havde vundet efter 2 Mænd, at de to Mænd skulde have været nærværendes hos paa Korsør Odde paa det Fiskerleie den Tid, den Contrat blev gjort imellem Hr. Claus Krummedige, Ridder, og saa mange Fiskere, som den Tid søgte dertil forn. Fiskerleie som var af *Aars, Horsens, Kolding, Stubbekjøbing, Kalundborg, Grinaa, Medelfar, Ribe* og *Vedel* ginge alle til Hobe med deres fri Vilje og Samtykke med hver andre og lovede og til-sagde forn. Hr. Claus Krummedige en halv Tønde Sild til Told af hver Baad. — End finge de mindre, da skulde de give mindre og ikke afbride, før de havde det i Hr. Claus Krummediges Minde.

Item et Tingsvidne af Eldbo Herreds Ting udgivet Anno 1544—24 Mænd vundet havde lydendes, at den Ranstov, som Ransnævninger svore Niels Persen i Vedel over for den Told, han for bort med og skulde have udgivet ved Korsøre, den haver Fru Sidsel til Hønborigs Foget været indværtiget og ladet hannem løs for.

Dertil svarede forn. Per Christensen og i Rette lagde et Vide af deres Privilegium, lydendes, at de var alle-steds kvit for Told uden paa Skanør i ret Marked Tid og i Rette lagde Kongl. Maist. Stadfæstelse paa samme Privilegium og Frihed.



Item et Tings Vidne af Vedel Byting, fem gamle Dannemænd vundet havde, lydendes, at de havde fisket til samme Korsøre Gavl i 40 Aar og somme i 30 Aar, og aldrig de var bleven besværet med nogen Told, uden hvis de udgav for Bygningstømmer, Bøgestød og Ildebrand.

Item et Tings Vidne af Eldbo Herreds Ting 8 Mænd vundet havde, lydendes, at forn. Per Christensen havde standet for Ransnævning og sagde, at Borgemester i forn. Vedel havde deres rette Privilegium i Forvaring, og han var udenlands; — og beviste, at samme Vide af forn. Privilegium ikke blev læst for Nævning, før de gjorde deres Tog. —

Item i Rette lagde han og et Konning Valdemars Brev og Privilegium i sin Datum 1327, lydendes, at han blandt andre Friheder haver undt og givet Vedel Borgere ogsaa de maa være toldfri over alt i Riget uden i Skanør i Markendstid. . . .

Da sagde vi (Jens Tomesen, Erik Skram og Jens Mogensen, Landstingsdommere i Nørre Jylland) der saa paa med rette, »at efter forn. Vedel Borgere haver saadanne Frihed og Privilegier, og de ere stadfæstede af Kongl. Majestæt som for stander, og saadanne deres Privilegier vare ikke for Nævning, før de gjorde deres Tog, da ved vi ikke rettere, end det Ranstov er, som det aldrig svoren var, og Vedel Borgere for det Ran kvit at være saa længe, at dersom nogen skader dem paa deres Privilegier, da kalde de sig ind for Kongl. Majest. og ganger derom saa meget som Ret er. . . .«.

I foranstaende Doms Præmisser nævnes Trelde By ved sit oprindelige gamle Navn: *Elde*. I 1242 møder vi samme Navn sammen med Næsset. Da Valdemar Sejers Sønner: Kong Erik Plovpenning og Hertug Abel fejdede imod hinanden, stod deres Hære i det Aar over for hinanden rede til Slag ved *Eldenæs*, da der blev sluttet Forlig.¹⁷⁾

Muligvis genfinder vi det gamle Navn *Elde* i Herredsnavnet: *Elbo*, der iøvrigt forekommer under for-

skellige Former: Eld H., Elend H., Elende H., Elendebo H. o. s. v., Beboerne i Herredet kaldtes i ældre Tider: Elændeboere.

Johannes Fisker i Tved.

Her i Vejlbj Sogn træffer vi Fjordens første navnkendte Fisker: Johannes Fisker i Tved, der nævnes saa tidligt som i 1291. Han beboer da et Jordstykke, som hører ind under Ribe Bispestol, og han skulde til hver St. Andreasfest (30. Novbr.) svare en Afgift paa to Øre d. v. s. $\frac{1}{2}$ Mark Sølv til Kannikerne i Ribe.¹⁸⁾

Sørøveren paa Trelde Næs.

Mens vi har dvælet ved Fiskeriet herude, mindes vi Sagnet om Sørøveren, der dræbte sin egen Moder og derfor nu gaar igen derude langs Næsset, hvor Nattevandrerere paa en bestemt Tid af Aaret kan se en ensom Skikkelse skride frem og tilbage langs Stranden yderst ude ved Hugget — og Skikkelsen er rastløs, mørk og vild at se til.¹⁹⁾

Sagnet fortæller: »I gamle Tider var der en Sørøver paa Trelde Næs; han tog og brændte mange Skibe og dræbte Besætningerne, saa de søfarende vogtede sig vel for at komme nær til denne Kyst. Da hændte det engang, at en Sejler kom for nær ind under Land — og paa denne Sejler var Røverens Moder om Bord. Som sædvanlig plyndrede han Skibet og dræbte hele Besætningen; og skønt han genkendte sin egen Moder, lod han hende faa samme Skæbne som de andre. Han prøvede endog selv at hugge hende ned; men hans første Hug var ikke dræbende; hun styrtede vel om paa Dækket, men dødelig saaret rejste hun sig, vendte sig imod ham og forbandede ham. Hendes sidste Ord var: »Aldrig skal du faa en glad Time mere i dit Liv!«

Efter Modermordet blev han sær, og Aaret efter løb han ud i Havet og druknede sig; men hvert Aar ved Moderens Dødstid flakker han om derude om Nætterne, og til sidst farer han ud og forsvinder paa det Sted, hvor Moderen faldt for hans Sværd.²⁰⁾

Hartvig Limbæk lukker Hølsmundingen.

Omtrent samtidig med Ove Lunges Strid med Præsten i Vejle om Ørredfiskeriet i Tenen var der en anden Strid paa Fjorden — ogsaa om Ørredfiskeri — mellem Herremanden Hartvig Limbæk paa Nebbegaard og den omboende Gejstlighed. Sagn og Virkelighed gaar i Fortællingen om denne Strid Side om Side. Sagnet siger, at Hartvig Limbæk var en haard og streng Mand, som ikke vilde unde andre Folk den Velsignelse af Fisk, som Gud vilde give dem; men han stræbte at beholde alting for sig selv alene. Sandheden var nok den, at han var en stræbsom og flittig Mand, der søgte at benytte de Hjælpekilder, Naturen frembød, og sligt synes uhørt i hans Tid (o. 1518). »Han lukkede Hølsmundingen med en Hob Gærder og andet,« siger Sagnet videre, »og han mente saaledes at kunne faa alle Fisk; men han fik slet ingen; for Fiskerne stjal dem,« som det synes til Forsyning af den omboende Gejstlighed.

Sandheden var den, at han anlagde et Ørredspring ved Indløbet til Lille Strand eller Rans Fjord ved Hølsmundingen, hvori han vilde fange Ørrederne, naar de fra Fjorden vilde ind i Bække og Aær for at lege. Da nu Fiskerne stjal, hvad der gik i »Springet«, satte han nogle af sine Folk til at holde Vagt dernede og paase, hvem der kom for at tage Fiskene. Vagten var der lyttede og hørte, at der gik en i Stranden, der plaskede stærkt i Vandet og kastede den ene Fisk ind over

Gærdet efter den anden, idet han sagde: »Den skal Hr. Mads i Pugdal have; den skal Præsten i Igum have; den skal han i Ødsted have; den skal han i Bredstrup have; og den med den stakkede Hale skal den lille Hr. Mads i Pjedsted have.«

Alle de nævnte Steder ligger i Nærheden eller ved Aaer og Bække til Rans Fjord. De nævnte Gejstlige er muligvis ikke alle Præster, enkelte var maaske Kanniker, udsendte fra Ribe, dels som Præster, dels som Officiales, der bestyrede Kapitlets Gods i Egnen; ved samme Tid i 1507 ser vi t. Eks., at Hr. Adzer Jensen i Pugdal (Ullerup S.) er Kannik i Ribe og Biskoppens Officialis, d. v. s. Medhjælper, Bestyrer.²¹⁾

Den følgende Dag berettede Vagtmændene for Hartvig Limbæk, hvad de havde hørt; og han lod straks sende Bud til de omboende Gejstlige, om de nylig havde faaet Fisk, og til Hr. Mads i Pjedsted, om han havde faaet en med en stakket Hale, og det befandtes saaledes. Sagnet former Hr. Limbæks Svar: »Alt mit Arbejde er forgæves; han er træskere end jeg.« Og Gejstligheden tilføjer: Han lod nu Gærder og hele sit Værk optage, saa andre kunde faa det, Gud vilde unde dem.²²⁾

Tenen flyttes.

Fisketenen i Brobøl afløstes af Tenen Vest for Vejle ved Rosborg; den nævnes her første Gang i 1572 — 1. Marts —, da Frederik d. Anden overlod Ladegaarden til Vejle By; men Kongen forbeholdt sig de til Ladegaarden hørende Enge og Laksefiskeri.²³⁾

Aaret efter blev der Trætte mellem Lensmanden paa Koldinghus, Morten Svendsen, og Herremanden Albert Friis paa Haraldskjær om Fiskeriet ved »Rodzborg«, som han ansaa for at være »et nyt Byge i Skibet

Aa«. Lensmanden gjorde imidlertid gældende, at det ikke var nogen ny Bygning, at den ikke var bygget i Skibet Aa, og at Rodzborg Fiskeri aldrig havde været adskilt, men altid været brugt under eet under Kronen.«²⁴⁾

Til »Opvartning« af Ørredfiskeriet holdt Kongen sin egen Fisker i Byen, og han modtog sin Løn fra Koldinghus. I 1610—11 ser vi saaledes Fisker Hans Jørgensen modtage Hamp, Tjære og Penge til Garn, og i 1613—14 leverer han 844 Fisk til Slottet. Senere fastsættes Afgiften til 300 tørrede Ørter om Aaret.²⁵⁾

I 1640 er Raadmand Laurids Lauridsen kgl. Fisker, en Stilling, han fik som Løn for fleraarig Tjeneste som Søløjtnant²⁶⁾ — maaske som Capitain.²⁷⁾ Embedet var ganske godt lønnet med 10 Kurantdaler, 9 Kurantdaler og 7 Skilling til en sædvanlig Hofklædning, 11/2 Kurantdaler til 3 Par Sko og 4 Kurantdaler til Bolig, desuden 3 Ørter Rug, 3 Ørter Malt, 10 Skp. Humle, 1 Fjd. Smør, 1 Okse, 2 Lam og to fede Svin. Dertil fik han 1 Td. Lüneborgersalt, 3 Lispund Hamp, 11/2 Daler i Spindeløn, 2 Mark til Liner og 1 Fj. Tjære. Pladsen som kgl. Fisker var saaledes attraaværdig, og vi ser den blive søgt af en af Byens største Købmænd: Mads Thorsen, der i 1657 fik Bevilling til »at bruge Rosborg Ørreder«.

Faa Aar før ses det, at Tenens Fiskeri forkrænkes i saa betydelig Grad, at Lensmanden Sten Bille i 1654 tilsender Byfogeden i Vejle et skarpt Brev med Ordre til, at han med nogle Mænd skal fjerne de Garn i Fjorden, der staar paa ulovligt Fiskeri, ligesom der skulde rejses Anklage imod Fiskerne. Da Mads Thorsen kom i Embedet, udstedte han Forbud imod, at Fiskerne paa Fjorden satte deres Garn tværs over fra Nord til Syd; de maatte gerne sætte det i Øst—Vest;

men det maatte være mindst 15 Favne fra Skel-Bøgerisene paa begge Sider af »Dyben«.²⁸⁾

Mads Thordsens Efterfølger var Hans Svane.

Tenen sælges.

I 1665 købte Enevold Parsberg til Lerbæk bl. a. »Kongens Ørredgaard« ved Vejle, og i 1668 afstaar Otto Pogvisch til samme Gaard den til Kronen;²⁹⁾ men i 1690 skriver Sognepræsten H. J. Wolff,³⁰⁾ »at Kongl. Mayts Fiskeri af Tenen for Vejle nu er afhændet og bortskjødet til de Nissener paa Lerbæk, lader aarlig yde 1 Td. Ørret«.³¹⁾

Sognepræsten er rigtig underrettet; men der har gaaet et Fæste før Købet. Derom skriver Hans de Hofman: »Lax- og Øredfiskeriet ved Rosborg Bank,« hvor et lille Fiskerhus ses afsat paa Kortet fra 1767, »hørte forudm Kongen til og blev bortfæstet for en aarlig Afgift, saaledes findes, at Amtmand i Kolding Otto Bille paa Kongens Vegne i 1675 bortfæstede Ørtefangsten ved Veile til Commissarius Nissen til Lerbæk imod, at han skulde holde Tinggaarden? (Tenegaarden) vedlige og svare den sædvanlige Afgift.« Fiskeriet med det derhos staaende lille Fiskerhus blev i 1743 af Christian d. Sjette bortsolgt paa Auktion tillige med Lerbæk Gaard og Gods,³²⁾ der i 1730 var gaaet ind under Kronen, til Justitsraad Emanuel de Thygeson til Matrup; i 1798 købte fire Vejlefiskere det fra Lerbæk, og siden har det været i mange Ejeres Besiddelse.

Da Indenrigsministeriets Udsending A. J. Schmidth var her paa Fjorden og i Vejle i 1863, besøgte han bl. a. den afgaaede Toldinspektør, »Commandeur« A. D. Schultz, »der,« skriver³³⁾ han, »viste mig megen Forekommenhed og meddelte mig adskillige Oplysnin-



Tenen. Tegning af R. Engberg Petersen.

ger om herværende Fiskerier, og han førte mig selv om til dem, som vidste bedst Besked derom, saasom Kjøbmand Jensen, der var en af de saakaldte Tenejere, d. v. s. Ejer af det gamle privilegerede Ørredfiskeri, der forresten i de senere Aar er betydelig aftaget — formodentlig fordi de fleste Ørreder bliver fangede om Efteraaret, naar de gaar op i Aaen for at lege.

Jeg har nu selv med Hr. Jensen beset den hele Indretning, der ligger en halv Fjerdingsvej vestenfor Byen tæt ved den nye og lige Udgravning af den før saa bugtede Aa, der løber gennem Haraldskjær — —

Indretningen bestaar af en Barre af Gitterværk, der spærrer Aaen og er forsynet med tre Tragte, der gaae ind i hver sin Tine (Tene) eller Kasse af Træstenger for den opadgaaende Fisk og et Slags simpelt Indelukke for den nedgaaende Fisk. Det er da klart, at kun den Fisk, der ved Højvande gaaer over Engene, der ligger ved Siden af Aaen, kan undgaae Tinerne.

Hr. Kjøbmand Jensen har givet 1500 Rdl. for sine to Parter af Tinen; Tineejerne er beskattede for 8 Td. Hartkorn, hvorimod Møller Japetus Seest, der ved sin Vandmølle har et fortræffeligt Ørredspring — Ørreden springer under Hjulets Gang, og naar det stopper ved Sidesluserne, ind i dertil indrettede aabne Kasser, som i Fjor gav større Udbytte end Tinerne og kun betaler Skatten af 2 Td. Hartkorn.«

Tenen er endnu i Brug; men dens Fiskeri er uden større Betydning.

Fisker-Lauget i Vejle fra Aar 1512.

Saa tidlig som i 1512 stiftedes Fisker-Lauget i Vejle — maaske af de Fiskere, der var Deltagere i det rige Sildefiskeri ved Kors-ørs Gaul. »Laugets Bog var,« fortælles der,³⁴⁾ »skreven med gammeldags Skrift;« men den oplyste intet om Laugets Skraa eller Vedtægt. I 1610 var Borgeren Knud Thomsen Laugets Oldermann, og i 1616 var Borgeren Jens Madsen Stokmand³⁵⁾ deri.

I Vejle Byes gamle Vide og Vedtecht fra 1631 værnes der dog kraftigt om Borgernes Ret til de Fisk, der bringes i Land af Fiskerne, hvad enten det saa er fra Fjorden eller fra Aaen. Vi læser:³⁶⁾

»13. Skal ingen af Fiskerne drage ud paa Stranden imoed fremmede at handle eller kiøbe med dennom fersk Fisk eller saltede Fisk; icke heller her fra Byen.

Hvo her imoed giør, bøde han hver Sinde 12 Mark til Byen og 8 Mark til Fisker-laufvet.

14. Epterdi Fiskerne bevilges Stranden med Fiskeri at bruge af Borgemestre och Raadmænd desligste deris Skraae, da bør di och selge deris Fisk her udi Byen och Ørethe ved sin Vect efter den Taxt, som den aarlig settis af Borgemestre och Raad ved Midsommers-tide:

Men dersom Gud velsignede dennom med Ørrette-Fiskeri, daa maa di ligevel ingen ferske eller tørre ud-føre, uden di fanger Forlouf af Borgemestre och Raad dertil.

Hvo som her imoed giør, bøde hver Sinde 2 Daller til Byen.

Sigtes nogen her for, da verger (han) sig med sex af sine Gildesbrødre eller bøde, som fornefnt staar.«

To Sagn fra Tirsbæk Strand.

Ved de Tider, da Svenskerne var i Landet og her i Egnen, røvede de Gods og meget Kvæg. De drog bort i Efteraaret 1659; men efter dem kom vore Forbunds-fæller: Polakkerne, der var langt værre i deres Røve-rier og dertil onde, hvor der ikke var noget at faa. Fra disse Polakdage lever her endnu i Folkemunde et Sagn,⁸⁷⁾ der fortæller:

Ved Enden af Alléen fra Tirsbæk Slot til Fjorden laa der i Polakdagene — og langt senere i Tiden — to Fiskerhuse, og i det ene af dem boede Fiskeren Peer Madsen og hans Hustru.

En Dag kom en Flok polske Ryttere ned fra Slottet og forlangte, at Peer skulde svømme deres Heste i Fjorden. Peer er villig dertil. Men mens han er ude i Fjorden med Hestene, kom Rytterne i Trætte med hans Kone, og Trætten endte med, at de hængte hende op i Hyttens aabne Skorsten og røg hende ihjel. Om det nu var af Ondskab, fordi de ikke kunde faa deres

Vilje med hende, eller fordi de mente, at der i den fattige Hytte var gemt Værdisager fra Herregaarden, som hun ikke vilde røbe, er uvist. Peer hørte hendes Skrig ud over Vandet og blev bange for sit Liv; der var jo Polakker alle Vegne. I sin Kvide styrtede han sig i Fjorden og druknede. »Derfor,« siger Sagnet, »spøger han endnu ved Tirsbæk Strand. Der ser man af og til ved Midnatstid en Mand til Hest; men den er hovedløs. Om Natten høres nu og da en stærk Støj i det gamle Baadeleje — det lyder, som om man kastede Aarer ned i en Baad. Det hænder ogsaa, at Peer om Natten vil tale til Fiskerfolkene i Huset; men til hans Tale skal de tie, lade ham være og ikke indlade sig med ham.«

— — —
I Folkemunde gaar et yngre Sagn,³⁸⁾ der beretter følgende:

Ved Tirsbæk Storskovs Kystrand er Taterhullet — det er nu tilgroet med Buske. Her i dette Hul var i sin Tid indbygget en ussel Hytte, hvori boede en Tater med sin Kvinde. Efter en lang Tids Ophold her besluttede Familien at drage Sønder paa i Landet, og de havde formaaet en Fisker til at sejle dem over til Fjordens Sydside. Paa den aftalte Morgen mødte Fiskeren med sin Baad; men om Natten var der sket det, at Taterkvinden havde født. Familien vilde alligevel af Sted. Det lille Barn indsvøbtes i de fattigste Pjalter, alle kom om Bord i Baaden, og Fiskeren roede sydover. Omtrent midtvejs ser han til sin Forundring og Forfærdelse Tatermoderen tage det lille nyfødte Barn frem og — med Vægt — sænke det ned i Fjordens Vande, mens hun ligesom undskyldende sagde til Fiskeren Ord, der i hans Maal blev til: »De bette Båen ka ett løww, de håe så spes en Røw.«

Vejlefiskere i det 16., 17. og 18. Aarhundrede.

Hvor mange Fiskere der gennem Tiden har virket i Vejle, kan ikke siges, for der er kun saa faa Vidnesbyrd om disse — almindeligvis — fattige Menneskers Tilværelse. Lidt ved vi dog. Mange Fiskere og Sømænd tjente, mens Aarene gik, for Byen som Kongens Baadsmænd, og det syntes, at de var velanskrevne til denne Gerning.

I 1576 skal Vejle stille 4 Baadsmænd, der skulde møde i København til Midfaste, da Kongen til Foraaet har Brug for Baadsmænd til de Skibe, der skulde ligge paa Strømmen og til sine Koffardiskibe;³⁹⁾ i det følgende Foraar sendes Hr. Lauritz Kruse til Vejle for at udtage ti Baadsmænd — gode søkyndige Folk, der skulde møde i København til Fastelavn;⁴⁰⁾ og i 1579 skal Byen paany stille 4 Baadsmænd — »duelige Folk, der tidligere har faret til Søs.«⁴¹⁾ I Decbr. 1584 ser vi en Skipper Christens blive sendt til Vejle for der at antage duelige Baadsmænd, og han skal sikre sig disse Mænd ved at give dem Penge paa Haanden.⁴²⁾

I Sommeren 1593 ser det næsten helt krigerisk ud her paa Fjorden. Under d. 13. Aug. anmoder Kongen, Kristian d. Fjerde, Vejle Borgere med Bøsseskytter og Baadsmænd om at indtage et lille Fribytterskib, der angives at ligge ved »Vejle Hoved« — et nu ukendt Navn. Skibet har muligvis ligget ved »Hoff-odde« — tidligere »Hurodde« — begge gamle Navne paa Skyttehusodden, maaske for »Droshoved« her ved Bredballe Strand, et Hoved, der er meget nær ved Vejle Skel. Naar Skibet var indtaget, skulde det føres til Kolding, og Kongen vilde have nøje Underretning om den Sags Udfald.⁴³⁾

I 1596 skal Byens Færgemand møde i Nyborg for at

hjælpe nogle fremmede Herrer over Vandet;⁴⁴⁾ under Kalmarkrigen, 1611—13, skal Vejle By »holde for« 13 Baadsmænd,⁴⁵⁾ og i 1618 ser vi, at Byen har en Skibstømmermand: Tammes Huessen, der tjener Kongen paa Bremerholm.⁴⁶⁾

I 1662 var der i Byen ialt 6 Fiskere, og i 1699—1700 var der 10 gamle Fiskere, der alle havde tjent for Byen som Kongens Baadsmænd. Faa Aar før siges der: »Byens Fiskere fisker med Garn og andre Redskaber udi Stranden . . . efter Ørter, Sild, Ael og anden smaae Fisk, som Stranden gaff. . .«⁴⁷⁾

Fra Aaret 1735 har vi en interessant Liste⁴⁸⁾ over Byens Borgere, hvori vi læser om Fiskernes Antal og om deres nøjsomme Kaar.

10. Classe: *Rokkedrejere uden Laug:*

70—71. Thomas Tørring og Søren Tørring, foruden deres Haandværk er de og i Fiskerlauget, men ickun i maadelig Stand.

72. Peder Nielsen nærer sig ligesaa af sin Drejerhaandværk saa og af Fiskeriet, og er han kuns i temmelig slet Stand.

13. Classe: *Fiskerlauget:*

91. Søren Sørensens Enke er kuns udi slet Stand, har endelig Brødet af Fiskeriet og har ej andet at nære sig af.

92. Anders Colding. Foruden hans Fiskeri har han en liden Næring i Huset af Øl- og Brændevinssalg, saa han er nogenlunde uden Gjæld — saa vidt vides — men ej meget til overs.

93. Hans Simonsen ligesaa i alle Maader.

94. Peder Hansen. Nærer sig alene af Fiskeriet og ved at føre ind og ud til Skibene ligesom hans andre Laugsbrødre — saa han sidder nogenledes i Stand uden alt for stor Gæld — saa vidt vides.

95. Jørgen Humb ligeledes, men af mindre Formue.

96. Johan Jochumsen ligesaa og nok saa ringe Formue.

De sidstnævnte Fiskere forbedrede deres Kaar og Næring ved »at føre ud og ind til Skibene«. Vi forstaar dette Arbejde, naar vi tænker paa Byens Havneforhold, der igennem lange Tider var saare ringe.

Byens egentlige Havn var i Sønderaaen i »Dybet« Øst for Sønderbroen, og den var kun for smaa Skibe; større Skibe kunde aldrig flyde herind; saadanne maatte, til den ny Havn udgravedes, losse og lade ude paa Fjorden. Vi forstaar af disse Forhold, at Byens Skibsfart var uden Betydning, og at Byens Skibsflaade kun talte faa og smaa Skibe.

I Aarene 1627—29 bestod Byens hele Flaade kun af 2 Skuder paa 3—4 Læster og en »Sejlingsbaad« paa 1 Læst, som især brugtes til »at løbe inden Landet med«. ⁴⁹⁾

Disse fattige Besejlingsforhold blev i den kommende Tid en stor Fare for den gamle By. Frederiksodde anlægges 1650; og i 1654 lader Kongen, Frederik d. Tredie — med Rigsraadets Billigelse — de Vejle Borgere vide, at de bedst kunde drive Søhandel fra Frederiksodde, hvorfor de gjorde klogest i at flytte did. ⁵⁰⁾ Det var tunge Ord til den gamle By; men efter et Par ydmyge Bønskrifter til Kongen i 1655 faar Borgerne Lov til at beholde de Goder, de havde historisk Ret til.

— — —

Men igennem Aarhundreder lige til 1826 maatte alle større Skibe losse og lade ude paa Fjorden, enten ved Tirsbæk eller ud for Djævlekløften. Ladninger blev ført ind til Byen i Baade eller Pramme, der benævne-

des »Kaager«, af Fiskere eller Prammænd, og al Udførsel foregik paa samme besværlige Maade.

Ned igennem Tiderne tjente Fiskerne gode Beløb ved denne Pramning, og det synes, som om disse Prammænd følte sig hævede lidt ud over deres almindelige Stand; de antog et finere Navn; saaledes ser vi, at der i 1794 er 7 »Baadførere« i Fiskerlavet.⁵¹⁾

Andre Fjordfiskere i det 18. Aarhundrede.

Fjordsognene har igennem Tiderne haft sine Fiskere, som de har det endnu.

Almindeligvis har disse Fiskere boet spredt langs Fjordsiderne og kun enkelte Steder dannet egentlige Fiskerlejer som ved Høll, Vindingland og Bredballe Strand. I 1787 var der i Stouby Sogn to Fiskere, der begge boede i Stouby Skov; det var Husmand og Fisker Rasmus Grau og Hans Pedersen, der begge nærede sig dels ved Fiskeri, dels som Færgemænd for saadanne rejsende, som maatte ønske at komme over Fjorden, f. Eks. til Trelde.

I Daugaard Sogn var der ingen Fiskere ved den Tid.⁵²⁾

I Engom Sogn i Fiskerhuset ved Tirsbæk Strand boede Fiskerne Rasmus Christensen (hans Hustru hed Abelone Sørensdatter) og Jens Sørensen; de var begge Fiskere under Tirsbæk.

Samtidig boede 6 Fiskere ved Bredballe Strand i Hornstrup Sogn; de var ligeledes alle Fæstere under Herskabet paa Tirsbæk.

Paa Brunsodde boede Thomas Hansen og Steen Hansen, som hver svarede til Brigadier William Halling i Huuspenge 3 Rdl. 4 Mrk.; men disse to Fiskere eftergives hver 4 Mrk. aarlig for at holde Skiælfisk Pæle ved lige og levere samme Slags Fisk paa Slottet, naar det forlanges og til den Tid.

Paa Droshoved boede Fiskerne Erik Peders og Hans Steensen, som svarede samme aarlige Huuspenge, og disse to Mænd godtgjordes ligesaa 4 Mrk. for bemeldte Fiskeri; og paa Bybæksodde boede Fiskerne Jacob Christensen og Morten Stensen, der fik samme Godtgørelse for deres »Skiælfiskeri«. ⁵³⁾

I Vinding Sogn levede 9 Fiskere — fornemmelig ved Vindingland, ved Skoven og ved Ibæk; de nærrede sig alle dels som Husmænd, dels som Fiskere. Det var: Hans Lauesen, Peder Pedersen, Erik Pedersen, Jeppe Bertelsen, Anders Sørensen, Jens Pedersen, Simon Hansen, Niels Jensen (Uth) og Niels Christensen. ⁵⁴⁾

I Gauerslund Sogn var der i 1769 ialt 8 Fiskerhuse, indberetter Sognepræsten, Hans Schousbo, og han bemærker, at Mølleren i Brejning Mølle færger Folk over Vejlefjord. ⁵⁵⁾ En Snes Aar senere er der 5 Fiskere i Sognet, alle bosiddende ved Andkjær Strand, de var alle Fæstehusmænd. Det var: Lars Sørensen, Hans Johansen, Søren Pedersen, Jacob Pedersen og Søren Nielsen.

Fra Gaarslev Sogn skriver Sognepræsten, Provsten Berent Fahlenkamp i en Indberetning i 1638 til Ole Worm bl. a.: »Till Rans och Nebbe er Skouffe; uden om disse Skouffe løber Rans Fjord ud i Haffuet ved nogle Bjerger, som kaldes de huide Bjerger, som af det huide Sand haffuer deres Naffn, och Norden om Mørchholt och Gaarsløff Skouff løbber Fjoren ind af Haffuet op till Weille.« ⁵⁶⁾

I 1670 opsiges Gaardbrugeren Augustinus Poulsen i Rans paa Herredstinget det Fæste, han har haft paa Fiskeriet i Rans Fjord; ⁵⁷⁾ og i 1766 skriver Præsten Niels Høstmark: Fiskeri er her intet af; men undertiden bekommes nogle Sild, Plæder og Torsk fra Stranden. ⁵⁸⁾ Nogle Aar senere, i 1787, har Sognet dog

en Fisker; thi i Fiskerhuset ved Høll boede Fisker og Husmand Niels Sørensen;⁵⁹⁾ ved samme Tid skriver⁶⁰⁾ Amtmand Hans de Hofman bl. a.: »Ved Mørkholt kan man ved Baade føres over Vejle Fjord.«

Fiskerne paa Gaarslev Strand skal i sin Tid have været vilde Folk. Sagnet fortæller følgende: Da der kun var ringe Græs paa Fiskernes fattige Agre, tøjrede de deres unge Ko paa en Bondes Mark imod Stranden. Bonden kom, han saa det og tog Koen med sig. Da Fiskerkonen saa dette, løb hun efter ham og vilde have sin Ko tilbage. Det maatte hun faa; men Bonden forlangte en Bøde for deres ulovlige Græsning. »Bøde,« sagde hun, »vil du ha' Bøde?« Saa smed hun sig ned paa Vejen, tog Skørtet op og raabte: »Du kan tage Bøden her.« Det var dog Bondemanden for meget, han slap Koen og flyede Kællingen.⁶¹⁾

Om Fiskeriet i Vejlbysogn skriver Provsten Markus Clod⁶²⁾ i Fredericia i 1766: Hvad Fiskeriet i Trelde angaar, saa falder samme Steds: Aal, Sild, Torsk og Flyndre. Jeg har et Par Gange faaet Hummer; men disse falder sjælden. I min Formands Tid kom en gammel Mand nogle Gange til ham med Østers; men han vilde ikke sige, hvor han fik dem. . . . Af Fiskeriet salter de ned til deres egen Husholdning og sælger det øvrige til Fredericia og i Bjerre Herred. Der er ingen Tvivl om, at Fiskeriet kunde blive til langt mere Fordeel, end det virkelig er; thi naar Bonden har med Avling at gøre, faar han ikke Stunder til at passe Fiskeriet ret. Tyve Aar senere siger Amtmanden om samme Sogn bl. a.: Ved Trelde er et Færgested med Baade over Vejle Fjord til Bjerre Herred; men Vandet er ej saa dybt, at der kan bruges Færge, hvorved Fredericia kunde faa nogen Tilførsel. Fiskeriet er der i dette Sogn god Anlæg til, da Sognet ligger ved Vejle Fjord

og Lille Strand, hvor der falder med Aal, Torsk, Makrel, Flynder og Østers; men det bruges kun lidt af Bønderne. . . . Ved Egeskov kan man ved Lavvande køre over Stranden til Nebbegaard, Gaarslev og Gauerslund Sogne, hvorved kan spares en Omvej paa nogle Mil.⁶³⁾

Langs Sognets Kyst laa fra gammel Tid Aalegaarde, der enten brugtes af Ejerne selv eller var bortfæstede for en aarlig Afgift. Der er bevaret Ordlyden af et gammelt Fæstebrev⁶⁴⁾ paa en af disse »Gaarde«; jeg anfører det:

»Jeg underskrevne Laurits Bolwig til Nebbegaard haver bortfæstet, som jeg stæder og fæster til Søren Skøt og Hustru Anne Nielsdatter en mig tilhørende Aalegaard beliggende for Trelde Land, som kaldes »Store Sønder Bjerg« eller Vind, samme de nyder og i Brug beholder saa og den længstlevende af dem sin Livstid, saafremt de aarlig i rette Tid leverer her paa Nebbegaard 6 Lispund Aal af deres første Fangst ved St. Michaeli Tider, eller-og derfor inden næst paafølgende Martini at betale for hver Lispund 2 Mark danske, — udi øvrigt holder sig til den Grund og Plads som af Arildstid til samme Aalegaard beligget og henhørt haver; rettelig retter de sig i alle Maader efter hans kgl. Majestæts allernaadigste Love og Forordninger under dette Fæstebrevs Fortabelse.

Til Stadfæstelse under min Haand og Signet.

Nebbegaard, den 28de December 1750.

L. Bolwig.«

Om Fiskeriet paa Fjorden i Almindelighed omkring ved samme Tid — rettere lidt før — skriver Hans de Hofman:⁶⁵⁾ Fiskeriet i Fiorden og Aerne om Veile hielper meget til Indvaanernes lette Føde. Her fanges nogle Lax, men flere store Ørreder. Den bedste Fangst er Torsk, Vaar- og Høstsild, Flyndere, Plæder, Makrel, Horngivere, smaa Aal, Aalqvabber, et Slags smaa Sild,

kaldet Rager, Muslinger eller Skiælfisk, Ræger eller Krøker, Stenbidere, Krebs og undertiden Stør, dertil nogle Giedder og Aborrer i Aaerne. — —

Kongelig Landhusholdningsselskabs Beretning af 1826.

I Selskabets Beretning hedder det ganske kort:⁶⁶⁾
»Fiskeriet drives for det meste langs med Kysterne; men er ikke af synderlig Betydenhed.

Ved Thirsbækstrand ere en Deel Huusmænd bosatte, som bringer en Deel Reier til Weile og Horsens. Ved Vinding og Ankjær Strande fange Bønderne en Deel Aael men dog ikke synderlig mere end til Husbehov.

Derimod driver Landsbyen Strandhuse ved Coldingfjord betydelig Fiskerie og afsætter sine Varer i Colding.

Det er egentlig Konerne, som her syle hermed — — og ikke uden Forbavselse ser man disse Amazoner i det haardeste Veir ro kjekt over Fjorden i deres smaa Baade. Fredericia har temmelig godt Fiskerie især paa Aael, hvoraf en Deel nedsaltes og sendes til Kiøbenhavn.

I Colding og Weile Aær fanges en Deel Ørter og Lax, hvoraf nogle ogsaa præpareres.«

— — —

For de følgende Aar 1830—50 har Tyge A. Becker paa Tirsbæk givet os en omfattende og nøje Skildring af Fiskerne her i Inderfjordsegnene.⁶⁷⁾ Han fortæller om Familierne, deres Levesæt og deres ringe Fiskeri, der medførte de næsten mere end fattige Forhold, som de levede under; jeg gengiver hans Fortælling i Uddrag.

Et 100 Aars Minde.

»Det lille Fiskerhus ved Tirsbæk Strand ved Enden af Alléen var igennem mere end et Aarhundrede et

Familiesæde for Fiskerfamilien Golde. Colonier har udbredt sig herfra til begge Sider — indtil hen imod Vejle Skov imod Vest og til Roden Aa imod Øst. Dog har enkelte af denne Familie overskreden den østlige Grænse og holder sig allerede mange Aar ved Roden Strand, hvor den uden al Tvivl er saa vel naturaliseret, at den faar Lov til at blive der; men lignende Forsøg paa at nedsætte sig paa den søndre Side af Fjorden ere oftere blevne gjorte uden at føre til noget Resultat; Emigranterne ere tilsidst altid vendte tilbage. — —

Næsten alle Fjordens Fiskere høre til denne og til een Familie mere: Oftere have enkelte Colonister af den ene Slægt vovet sig ind i den andens Gebet; men efter nogle Aars Forløb maatte de bort igjen; og det samme gjelder med ganske enkelte Undtagelser om alle andre, som have forsøgt at nedsætte sig som Fiskere paa denne Kyst. — —

Til den ene Familie, hvis Levned og Virken jeg meget nøje kender og i mange Aar har studeret med stor Interesse, høre iøvrigt ogsaa Folk af andre Slægter, som i saa Fald have ægtet Døtrene af Stammen; men en uundgaaelig Betingelse i de sidste 50 Aar er den, at de udelukkende skulde være Fiskere. Derfor er det mig bekjendt, at enkelte af Familien flere Gange ordentlig har sultet og ligefrem lidt Nød, uden at de vare at bevæge til at tage en Spade eller en Plov i deres Haand, medens der paa samme Tid var særdeles god Fortjeneste baade for Grøftegravere og for Markarbejdere. Derimod sad de med den største Ufortrødenhed halve Dage i den stærkeste Solhede i deres Joller med en Snøre i hver Haand for om muligt at bjerge et Par magre Flyndere, eller de forlode ved Midnatstider Lejet for at drage Vod paa den søndre Side af Fjorden eller gik omkring ved alle Fiskedamme og Bække med

Medestænger og Lyrer for at stjæle en Fisk og udsætte sig for alle de Følger, et saadant Fiskeri kunde drage efter sig; ja de vovede sig endog ved Midnattider til Steder, om hvilke de vare overbeviste om, at der spøgede det, og vare der Vidner til Ting, som de turde besværges ikke gik rigtig til; men de foretrak dog alt dette for at arbejde paa Landjorden, hvor de i det høieste drev det til at grave et lille Stykke Jord i deres Have til Kartofler. — — —

Familien er tillige mindre nøieseende, naar Talen er enten om deres egen eller andres Ejendom, den beboer som Eier, som Leier eller som Fæster; ligesom det kan falde sig, sidder Manden i Huset og er ligeglad, naar blot han kan blive der; thi yderst ugjerne forlade de den bestemte Plet, hvorpaa de ere opfødte, og de yngre Sønner etablere sig stedse i Nærheden af det egentlige Familiesæde. — — —

I Tirsbæk Fiskerhus træffer jeg Medlemmer af denne Familie allerede i 1735, nemlig Søren Sørensen, som i det Aar blev gift med Barbara Jacobs Datter fra Stouby Strand —; thi deres Koner henter de uden Betænkning saavel fra Landsbyerne som fra andre Kyststrækninger; — hans Søster blev otte Aar senere gift med en Fisker i Vejle, Jens Povelsen, hvis Afkom endnu er til i denne By.

Rasmus Christensen, en anden af Slægten, levede langt ind i dette Aarhundrede; han var en huul og fiffig Patron og en ypperlig Sælskytte, der ogsaa kneb mangt et Stykke Vildt; han blev gift med en Pige fra Fredericia, som i en Alder af kuns eet Aar (f. 1751) kom til Tirsbæk Fiskerhus, hvor hun blev opdraget og levede næsten et heelt Aarhundrede. Det var gamle Abalone Sørens Datter, som er død for faa Aar siden og var en talrig Slægts ærværdige Stammemoder; thi

ærværdig har hun altid forekommet mig fra den Tid af, da jeg begyndte at fatte hendes Væsen, Væren og Virken, hendes hvide Haar, hendes indfaldne, næsten mumieagtige Træk og den uendelige Kjærlighed, hun følte for sin Ko, for sin usle, faldefærdige Hytte og endelig for den brusende Strand lige udenfor Døren. alt dette kunde ikke andet end indgyde den opmærksomme Iagttaget stor Interesse.

Uden Tvivl havde hun alle de Feil, som klæbe ved hendes fattige Stand; men de var en naturlig Følge af hendes Opdragelse og hele Liv, og de maae derfor mindre lægges hende til Last. — —

Gamle Abelone havde Tilladelse til at samle Brænde i Skovene; men da Skovene syntes hende for fjerne for hendes gamle Ben, tog hun uden Betænkning de nærmeste Gjerder og puttete dem i sin Kakkellovn. Da Gartneren paa Slottet engang var Vidne dertil og bebrejdede hende dette, svarede hun roligt: »Tie han blot stille, veed han ikke, at man altid tager Gjerderne ind om Vinteren og igjen sætter dem ud om Foraaret?«

Med sin eneste Ko kunde hun vandre om i hele Dage for at skaffe den godt Græs og dog afholde den fra at gaa paa den nærliggende Eng; men vidste hun sig sikker for Besøg fra Tirsbæk, endog blot i nogle Timer, kunde man være vis paa, at hun stod med Koen paa Engen: »Hvad kan den Smule Græs gøre Generalen,« sagde hun roligt, »han har Græs nok.« — —

Hun skulde selv holde sin Hytte vedlige, da hun havde den i Fæste; men hun lod den aldeles forfalde; thi selv var hun for gammel, og af hendes Sønner, Svigersønner og Børnebørn hjalp ingen hende. Kjærlighed til Forældrene er ikke almindelig i denne Slægt; og desforuden var det et Arbeide paa Landjorden, hvortil disse Havets Sønner — som nævnt — altid vare

uvillige. Endelig blev Hytten saa elendig, at det regnede ned i Sengen til hende, og hun blev ordentlig syg. Tirsbæks Eier vilde gerne skaffe hende et bedre Hjem og tilbød hende en Plads i Hospitalet i Engom, hvor hun kunde have alting saa godt og i Ro henleve sine sidste Dage; men dertil var hun ikke til at bevæge.

»Nei, Hr. General,« sa hun, »nu har jeg levet her i snart hundrede Aar, fra jeg ikke var meer end eet Aar gammel, altid her i dette lille Hus, og hver Aften har jeg hørt Stranden bruse, naar jeg lagde mig i min Seng, og hver Morgen seet Vandet, naar jeg igjen rejste mig; skulde jeg nu forlade Stranden, saa vilde jeg snart dø, og derfor vil jeg blive her saa længe, indtil de lægger mig i den sorte Jord.«

»Ja, men Huset falder snart ned over jer, gamle Abc-lone, og I ved nok, at det ikke kan blive gjort i Stand, det er for gammelt dertil,« var Eierens Svar.

»Ja vist, jeg veed nok, at det er over 100 Aar,« gensvarede hun, »og meer end 100 Aar varer ingenting; men det er det samme, saa faar det falde ned over mig, jeg gaar ikke herfra, uden de slæber mig med Magt.« — —

Der var slet ikke andet at gjøre end lade hende have sin Villie og give hende Bolig i det nye Huus, som var opført nogle Favne fra det gamle; deri fandt hun sig, skjönt vanskelig nok; og hun var dybt bedrøvet, da den gamle Hytte blev revet ned.

Saaledes var hun Vidne til alle de Begivenheder, der i de sidste 100 Aar er runden hen over Danmark; men de bekymrede hende kun lidet; og næsten lige saa lidt, at Tirsbæk i den Tid skiftede Eier 10 Gange. Tidens Storme rasede hen over Landet, og de bragte Forandringer i hundredevis; men hun stod ved alt dette ligesaa rolig og uforstyrret som Sivet ved Stranden, der bøier



sit Hoved for Stormen, der med Rod opriver den stærke Eeg. — — Hun følte ikke noget til de ulykkelige Tidsomstændigheder, som hun nok hørte omtale, ligesom man hører Fortællingen om en Begivenhed, der foregaar i det fjerne; og medens det halve af Danmarks Grundeiere sank ned i Fattigdom, henlevede hun uforandret og uforstyrret af Tidens Tryk sit stille Liv ved Siden af sin Broder: Sivet paa Bredden af den brusende Strand. — —

Gamle Abelones Afkommere brød sig kuns lidt om hende, mens hun levede, og de tog ligesaa liden Deel i hendes Død. . . .

Mændene drog hver Dag ud paa Stranden, mens Konerne toge Kurvene paa Ryggen og vandrede op i Landet for at afhænde Fangsten; men Slægten er bleven for stor, da den ikke er tilbøjelig til at udsende Colonier, og de talrige Hytter ved Stranden indeslutter nu en trængende og nødlidende Befolkning.

Det samme Fiskeri, som før nærrede tre eller fire Familier, skal nu ernære ti til tolv; og dog benytte de kun deres Fædres Redskaber; dette gaar ikke an, som man nok kan tænke sig, og de lide derfor ofte Nød.

Slægten er meget for konservativ; de bruger kuns Kroge og Lystreer, eller i Sildetiden i det høieste et daarligt Vod, og deres Baade er ofte slette nok; desuden er Familiens fleste Medlemmer nogle Krystere, som ansee det for den største Ulykke at komme udenfor Fjorden især, naar dette udstrækker sig til at udskrives til Orlogs og aldrig glemmer jeg alle Kjærlingernes Forbittrelse, da den fornuftigste af Sviigersønnerne gik til Fredericia med sin Søn for at skaffe ham en Hyre paa en Kystfarer. Faderen var ved sin Hjemkomst nær bleven ødelagt af sin Kone, og han blev ligefrem beskyldt for at have solgt Drengen. . . .

Historier om Seelenverkoopere spøge endnu i Familien. . . . Drengen blev en flink og rask Matros, den eneste i hele Slægten, og saadant beroligede endelig Moderen; men længe nok varede det, og hans Eksempel er ikke bleven efterfulgt af hans Fætttere.

Her er noget bekvemt Fiskeri om Vinteren paa Isen; men den største Mangel indtræder henimod Foraaret; thi ved den første Tø forlader den mandhaftige Familie Isen og er ikke at bevæge til igjen at besøge den, fordi den for nogle Aar siden begyndte at drive bort, medens der endnu fandtes en Deel Mennesker paa Fjorden. Dette var nu ikke saa farligt, som det saa ud til; thi Indløbet til Fjorden bugter sig saa stærkt, at den samlede Iisflade . . . maatte støde imod Land; og der kom heller ingen til Skade; men Angsten var stor dengang, saa nu end ikke Mangelen paa Føde kan drive nogen af Slægten ud paa Stranden, efterat Tøvejret er begyndt, hvortil jeg selv var Vidne i Foraaret 1838, da Isen laae usædvanlig længe, og jeg næsten hver Dag — senest den 18. April — gik over Fjorden . . . uden i den sidste Maaned at kunne bevæge nogen Fisker til at følge mig, og det uagtet de virkelig led Nød. . . . Kanten af Isen var nemlig optøet i en Bredde af et Par Alen; og Synet af det blanke Vand var tilstrækkeligt til at afskrække dem, da man over smaa Iisflager maatte balancere ud paa den store fuldkomne sikre Flade.« — —

Fjordfiskeriet i Beckers Tid.

Om Fiskeriet i Fjorden i de Dage fortæller Becker følgende:

»De Fisk, som jævnlig falder her i Fjorden, ere Sild, Flynder, Torsk, Hvillinger, nogle Aal og Rød-

spætter; men da Redskaberne kun er faa og maadelige, kan Fangsten ikke blive stor. — —

Torsken gaar overalt i Fjorden. Flynderne, som her kaldes Plæder, kuns i de saakaldte Plæderender, hvoraf der gives een paa den nordlige og een paa den sydlige Side af Fjorden — dog begge temmeligt langt fra Land.

Aalefiskeriet drives egentlig kuns op imod Veile og ikke af den nævnte Familie, som kun stanger med Lyster, medens Fiskerne ved den Sønder Strand og i Bredballe Strand-Huse ved Veile Skov ordentlig pulse med to sammenbundne Baade og saaledes fange betydeligt. — —

Af de udmærkede Laxørreder, som falde i Veile Fjord, fanges kun faa paa dette Strøg; og disse meest med Lyster og med Blus i Bækkene ved Tirsbæk og Ulbæk ved Daugaard Strand; dette Laxefiskeri er aftaget meget betydeligt; skønt der i det store Laxefiskeri ved Veile endnu fanges een Deel. I Bækken ved Tirsbæk blev der i Slutningen af forrige Aarhundrede anlagt et Ørredfiskeri; men Fiskerne ødelagde det; de havde alt for stor en Fordeel af, at Ørrederne uhindret kunde gaa op i Bækken, hvor Fiskerne stjal dem ved at hugge dem med Lyster. . . .

De bedste Sommerfiskesteder her paa Fjorden ere forøvrigt ligefor Daugaard og Roden Strand og ved Breining Mølle, hvilket er een Miil fra Tirsbæk Strand.

Muslinger fiskes — i Inderfjorden — i temmelig stor Mængde paa Pæle, og de ere ganske fortrinlige; Grundens Eier og en Fisker tager gerne til halvt; og Pælene staae i tre Aar urørte. . . .«

»Sælhunde blev tidligere skudte i temmelig Mængde — navnlig af den nævnte gamle Rasmus Christensen, der var en ypperlig Skytte; men nu nedlægges aldrig nogen af dem.

Springere og andre Hvalarter komme vel undertiden ind i Fjorden; men Fiskerne mangle Mod til at give sig i Kast med disse store Dyr. . . . «

»Marsvin seer man overordentlig hyppigt paa Fjorden,« siger Becker, og her mødes hans Fortælling med en Slægtstradition om:

Marsvinsfangst paa Fjorden.

Omkring Aaret 1830 levede der ved Tirsbæk Strand en Fisker: Hans Henrik Dvinge. Han var en indvandret Hannoveraner, født i Olderloe 1781,⁶⁸⁾ maaske indkaldt af Tirsbæks daværende Ejer, Hamborgeren, Generalkrigskommissær Carl Frederik Becker. Han var tysktalende igennem en Række Aar; men nemmede lidt efter lidt det danske Sprog; Becker kalder ham den »fornuftigste og betænksomste af Fiskerne«. Han og med ham andre af Strandens Fiskere havde igennem Aarene iagttaget, at Marsvinene om Sommeren i Regelen søgte ind i Fjorden ad den nordlige Plæderende og atter ud igen gennem den sydlige, alt i Forfølgelse af Flynder og anden Smaafisk, særlig Fladfisk, som havde deres Tilhold der.

Hans Dvinge fremsatte da en Plan, der gik ud paa at besætte begge Plæderender med dertil indrettede stærke Garn. Planen var sikkert rigtig nok; og vi ser da ogsaa, at den i første Omgang støttedes af Veie Amts Landoeconomiske Selskab og senere af Kronprins Frederik, den senere Kong Frederik d. Syvende, der opholdt sig nogle Aar i Fredericia. Disse Støttekilder tyder paa, at en eller anden formaaende Mand har været Hans Dvinge behjælpelig og anbefalet hans Plan og Ansøgning; og vore Tanker er vist rigtige, naar vi tænker paa Generalkrigscommissæren paa Tirsbæk.

Desværre førte den utvivlsomt gode Plan ikke til

noget større Resultat. Grundene kunde være flere; maaske var Ledelsen af Fangsten ikke kraftig og udholdende nok; maaske var det Udbytte, de dræbte Marsvin gav, ikke af saa stor Værdi, at Fangsten kunde betale sig.

— — —

I de samme Aar kaldte Amtet en Fisker herved til Fjorden fra Limfjordsbyen Nibe. Og denne Fisker skulde lære Fjordens Fiskere, hvorledes de kunde fange flere Sild, og Fiskerkonerne, hvorlunde de paa bedste Maade kunde nedlægge Sildene, begge Dele var nyttigt og godt; men Resultatet af denne Fiskers Undervisning var vist ikke overvældende; han beskyldtes af Fiskerne for, at han saa meget som muligt holdt sin Fremgangsmaade hemmelig for dem, han skulde lære, og efter et Par Aars Forløb vendte han med sin Fortjeneste tilbage til sin Limfjordsby.

Becker mener dog, at der siden fangedes flere Sild, ligesom mange af »Fiskerkonerne forstod meget vel at nedlægge og behandle dem«.

Østersfangst paa Fjorden?

I de gamle Tider var Østersen ganske almindelig her paa Fjorden; det vidner hver eneste Boplads-Levning om; i dem alle er der rige Samlinger af Østersskaller; men ned imod vor Tid synes Østersen helt forsvunden fra Fjorden — ganske enkelte tages vel endnu; men disse Fangster er ringe og meget spredte.

Ældre Videnskabsmænd siger da ogsaa, at den vel forekommer langs Østjyllands Kyst, imod Syd dog kun til Mundingen af Horsens Fjord. Derfra og Syd paa synes den ikke at have Levemuligheder.⁶⁹⁾

Et Par Aar før Schmidths Komme her paa Fjorden søges »Konstig Østersavl« indført her. Ved Finans-

ministeriets Skr. af 28. Febr. 1861⁷⁰⁾ meddeler Staten Amtsforvalter, Justitsraad Valdemar Jacobsen i Vejle Koncession paa at drive Østersfiskeri paa den saakaldte Frederiks Grund ved Mørkholt i Vejle Fjord. Koncessionstiden er 15 Aar; efter 3 Aars Forløb svares en aarlig Afgift af 10 Rdl., og der tilføjes meget forsigtigt, at alle de af Anlægget opstaaede Østersbanker tilfalder Staten; men Anlæggeren skulde senere have Del i Udbyttet.

Schmidth vilde sikkert meget gerne have set paa dette Anlæg i 1863;⁷¹⁾ han havde tidligere undersøgt Østersbankerne Syd for Anholt. Aaret efter kom Krigen; det hele blev forstyrret og henlaa i flere Aar uden nogen Fremgang.

Den 1. Januar 1871 fik Justitsraaden sin Bevilling fornyet for 15 Aar med en Afgift af 10 Rdl. om Aaret. Forsøget er sikkert mislykkedes — maaske totalt — thi ingen af mine gamle Hjemmelsmænd kan mindes noget om den Sags Skæbne.

Fiskeriforholdene paa Fjorden i 1863.

Som nævnt besøgte Vejle Fjord — sammen med andre Fjorde paa Østkysten — af Skuespiller A. J. Schmidth, der var udsendt af Indenrigsminister D. G. Monrad.

Det maatte synes underligt, at Ministeriets Valg var falden paa en Skuespiller til et saa omfattende Hverv; men en Gennemlæsning af hans Indberetninger og hans Dagbog viser os, at han var den rette Mand til Arbejdet. Vi ser ham gaa grundigt til Værks i sine Undersøgelser af Fiskearter, Fiskemaader, Fiskefartøjer, Fiskeredskaber m. v.; og vi ser, han var en Mand baade med Udsyn og Fremsyn, og mange af hans stillede Forslag er nu gennemførte.

Schmidth kom her paa Fjorden i Juni⁷²⁾ Maaned. Lodsseddelen for hans Fartøj, »Havgassen«, er dateret 18. Juni 1863 af Lods H. F. Hansen. Om sit Besøg her skriver han:

I Vejle By lever der 12 Fiskere, hvoraf de 7 udelukkende ernære sig ved Fiskeri, fornemmelig Aalefangst i det indre af Fjorden. Een Fisker beskæftiger sig med at fange Ørred i Garn, hvoraf han har 10 paa 30 à 32 Favne Rad.

Fiskernes samlede Antal — om Fjorden — angives og anslaaes til 68, Bundgarnenes til 12, Vaaddenes til 22. Flyndergarn har enhver fra 4—20 og af Kroge et ubestemt Antal. Aaleruser sættes paa den nordre Side af Fjorden.

Her er Sild, fra Isen gaar, til op til Midten af Maj, Hornfisk fra først i Maj til Hundedagene kommer, og her er Torsk hele Aaret — dog flest i September og i Maj. Ørred fanges nu og da baade i Bundgarn og i Vaad. Ørred, Aal og Muslinger findes her i betydelig Mængde. — —

Med Hensyn til Fiskeriet her paa Fjorden vil jeg bemærke, at her meget hyppigt drives et Aalefiskeri, som kaldes »Kannefiskeri«, som jeg ogsaa har set det ved Kjøbenhavn. Her i Fjorden bruges en Slags Glibe i større Stil med to ved Stænger sammenbundne Baade; men dette Fiskeri er meget ødelæggende og bør forbydes.⁷³⁾

Ligeledes fanges her paa Fjorden fra Arilds Tid en Mængde Muslinger paa Pæle, som bliver optagne og røgtede hvert tredie Aar. Disse Muslinger bliver da nedlagde med Eddike og Krydderier i smaa Tønder og sendes omkring til Aarhus, Kjøbenhavn o. s. v.

Lodsens havde faaet en Rejeruse til Foræring; men han brugte den ikke; han havde prøvet den; den

havde været udsat i 12 Timer, og han fik 3 Rejer. Derimod fanges der ellers i Fjorden en Mængde gode Rejer med Rejhov.

I samme Maade havde Lodsens — ligeledes efter Anviisning — købt 12 Lokkeænder af Træ (3 Mark pr. Stk.) til Brug ved Andefangsten; men han paastod, at den eneste Gang, han havde benyttet disse, fik hans

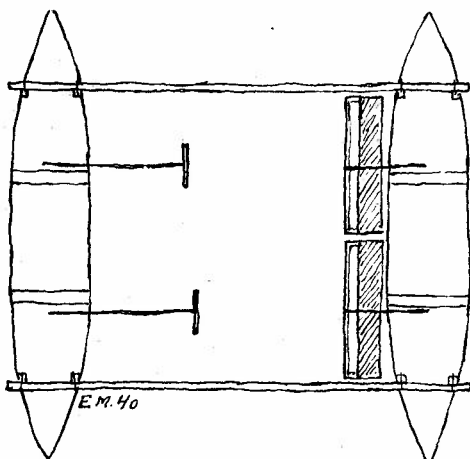

Kannebaade.
Tegning af Einer Mikkelsen.

Naboer langt flere Ænder end ham, da Lokkeænderne havde skræmt Ænderne bort fra hans Garn.

Schmidth slutter sin Indberetning med følgende Forslag for Horsens og Vejle Fjorde: At man ogsaa i disse Fjorde bør vaage over, at Maskerne i Ruser og Vaad have behørig Størrelse, at »Kannefiskeriet« ved Vejle forbydes, og at der i begge Fjorde bør skjænkes Ørreden een Maanedes frie Adgang til Legning i Aærne, og at denne Maaned passende kunde være Novbr., da Legningen synes at indtræffe tidligere her end i de nordligere Fjorde.

»Fiskeriselskaber er dannet i Randers, Aarhus og i Horsens,« skriver⁷⁴⁾ han, og han peger paa de overordentlig gavnlige Virkninger, disse Fiskeriselskaber har haft i og omkring disse Byer; »saadanne af ægte patriotisk Sindelag fremstaaede Foreninger, hvor Medlemmerne er nøie bekendte med de locale Forhold, ere fortrinlige skikkede til at fremme Fiskerierne; men uheldigvis har Medlemsbidragene hidtil været frivillige. Dersom Medlemmerne derimod vilde forpligtige sig til at betale et vist aarligt Bidrag, og samtlige Fiskeriselskaber kunde blive enige om at virke efter en fast fælles Plan med et Overhoved, der kunde vaage over deres Interesser og tjene som Mellemand hos Regeringen, tror jeg, at deres Virksomhed vilde blive gavnligere for Fiskerne som for Samfundet.«

Fra Midten af Halvfjerdserne siges ganske kort om Fjordens Fiskeri: »Foruden det paa Østkysten almindelige Bundgarns- og Aalegaardsfiskeri driver en temmelig talrig Fiskerbefolkning Fiskeri med Kroge og Flyn-
 dergarn helt ind forbi Tirsbæk, saalænge Farvandet er aabent. Torsk og Plæder er just ikke af de bedste: I Munden af Fjorden forekommer Skrubber og enkelte Rødspætter. Bundgarnene giver om Foraaret godt

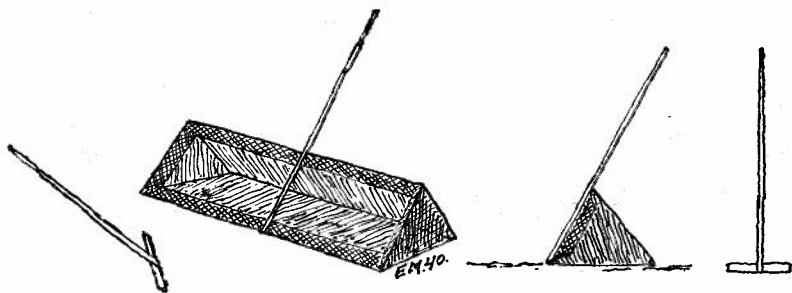

Glib med Stænger. Tegn. af Einer Mikkelsen.

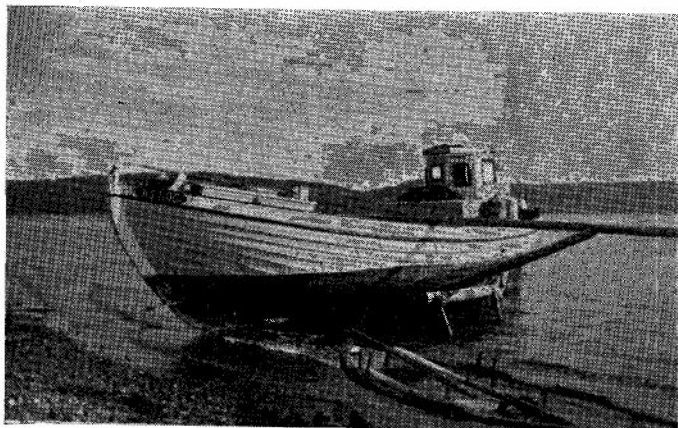

Motorbaadstype
under Foraarsrengøringen.

Foto: J. J. Pedersen.

med Torsk, Sild og Hornfisk; medens Makreller nu kun er sparsomt til Stede, er Laksørred ingen Sjældenhed.« Her er ikke Tale om noget Vaadfiskeri, det hører først de følgende Aar til.

Fiskeriet i vor Tid.

Ved Aarhundredskiftet er Aalevaadsfiskeriet i fuldt Sving. Af Fjordens Fartøjer var de 36 Drivkvaser, og iøvrigt anvendtes en 80 Damjoller og henimod 100 andre smaa Fartøjer.

Bundgarnsfiskeriet som Rusefiskeriet var i stærk Udvikling; og ved Motorens Indgang som Drivkraft — i Stedet for de igennem mange Aarhundreder brugte Aarer og Sejl — kom, lidt efter lidt, en hel ny Omlægning af Fiskeriet — og noget senere bl. a. Skovlvaadsdrift.

— — —

I 1934 var der i alle Vejle Fjords Distrikterne tilsammen ca. 100 Erhvervsfiskere, d. v. s. saadanne Fi-

skere, der udelukkende lever af Fiskeri, og en 50 andre Fiskere, der kun til Dels levede af Fiskeri. Der var samtidig 25 store Motorfartøjer, de fleste ved Bredballe Strand, ca. 20 mindre Baade med Motor, ca. 20 Damjoller, d. v. s. Joller med et Rum, der ved smaa, indborede Huller gennem Bunden staar i Forbindelse med Fjordens friske Vand, saaledes at der kan holdes Liv i de fangne Fisk, og ca. 20 andre Smaabaade.

Deraf var der i Distriktet »Vindingland«, d. v. s. Kysten fra Vejle til Ankjær Hage ca. 30 Fiskere, omtrent Halvdelen Erhvervsfiskere, der var 6 Motorbaade, 11 Damjoller og 28 mindre Fartøjer.

Fiskeriet i »Høll« Distriktet, d. v. s. fra Ankjær Hage til Trednæs dreves af ca. 30 Fiskere, deraf 18 Erhvervsfiskere. Materialet bestod her af 4 Motorbaade og 20 andre Fartøjer.

Fjordens Redskaber omfattede samtidig ca. 25 Bundgarn, ca. 350 større og mindre Aaleruser, Torskeruser, Rødspættegarn, 50 Skovlvaad, et lignende Antal Aalevaad og Haandvaad, 70 Ørredruser, Rejeruser, Bakker m. v. — altsaa et meget stort og meget mangeartet Materiel, hvoraf omtrent alle Skovlvaadene, de fleste Bundgarn, de store Aaleruser og de fleste Aalevaad hører til Bredballe Strand Distrikt.

Vindingland havde nogle Bundgarn, ca. 100 Aaleruser, nogle Torskeruser, 2 Skovlvaad, ca. 10 Aalevaad, nogle Haandvaad samt det meget kostbare Materiel: 70 store Pæleruser til Ørredfangst; desuden anvendes her Rejeruser.⁷⁵⁾

— — —
Til foranstaaende Oversigt knytter jeg nogle Enkeltheder:

I Fjorden udsættes hvert Aar en 25 Bundgarn om Foraaret, almindeligvis i April Maaned, eller, hvis Is-

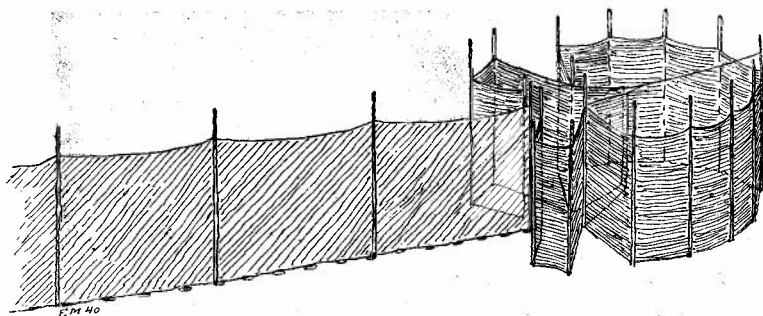

Bundgarn. Tegn. af Einer Mikkelsen.

forholdene tillader det, allerede i Marts, og de staar da til godt Midten af Maj.

Det hører med til god Tone blandt Fiskerne at lade en Mand beholde den Bundgarnsplads, han har valgt og benyttet. En Bundgarnsplads er efter Loven om Saltvandsfiskeriet »lovlig indtaget«, naar der inden den 15. Novbr. paa Pladsen er sat en Pæl eller en Vager; og ingen anden maa — fra Siderne — komme Pladsen nærmere end 280 m.⁷⁶⁾

Før Bundgarnene sættes ud, maa de tjæres og tørres. Smaaruser tjæres ikke, men barkes i kogende Vand med opløst Egebark, i Katekut eller i andre Stoffer. Tjæringen og Barkningen tjener til at gøre Garnet mere holdbart og vel ogsaa mindre iøjnefaldende i Vandet.

Bundgarnene fastholdes ved Granpæle; og det er et besværligt Arbejde at faa de lange og svære Pæle rammet ned i den mere eller mindre faste Bund, saa de kan holde Garnet, at det ikke vælter i Storm eller naar Strømmen gaar haardt imod det.

Langt de fleste Bundgarn, der udsættes her, er Sildegarn; men der udsættes ogsaa Aalebundgarn (Narreværk) fra Land og ud til en 5 m Vand. Alle Bund-



Fisker tjærer og bøder sin Rad. Foto: Juncker Jensen.

garnene udsættes fra »Skodkanten« inde ved Land og ud imod Fjordens Midte. »Raden« fra Land og ud til Bundgarnets Forgaard (Vinger) og Hoved kan være meget forskellig i Længde; men Bundgarnet kan kun



Makrelgarn røgtes.

Foto: J. J. Pedersen.

bruges med Fordel, naar det støtter sig til Strandbred- den eller til saa grundt Vand, at Fiskestimerne ikke ad den Vej vandrer forbi.

Henimod den varme Sommertid tages Garnene op, sejles hjem og faar et haardt tiltrængt Eftersyn: Huller bødes, nye Stykker sættes ind for at hele det til nyt Brug.

— — —

Nu og da er der her paa Fjorden en betydelig Ma- kreelfangst. Makrellen vandrer imod Syd i Juli og Au- gust, og den vender tilbage imod Nord i Septbr. til hen- imod Midten af Novbr. Ved disse Vandringer sker det, at betydelige Stimer gaar ind til Fangst her.

— — —

Naar de lyse Sommernætters Tid er forbi, begynder Blankaalens mærkelige Vandringer. Erfaringen har her lært Fiskerne, at Aaletrækket er størst i Mørket, saaledes at faa Dage efter Fuldmaane mange Steder bliver den bedste Fisketid. Blankaalsfiskeriet kan — naar lidt Held er med — give gode Fangster og tjene

med til Dækning af de betydelige Udgifter, der bl. a. er til det dyre Materiel til Ruse- og Bundgarnsfiskeriet.

Mange Aal og Torsk fanges paa Kroge.

Aalestangeriet har vel ikke nogen større økonomisk Betydning for Fiskerne; det er bleven kaldt et Fiskeri

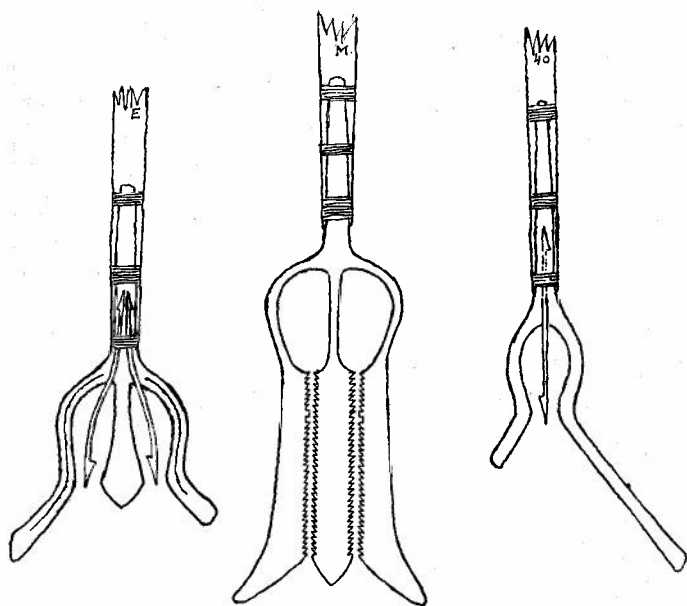

Pig- og Savlyster. Tegn. af Einer Mikkelsen.

for Smaakaarsfolk. Redskaberne er faa og billige: Et Par Stangejern (Savlyster eller Piglyster) og en lille Jolle; det hænder dog, at Stangningen kan give et lille Udbytte, en lille Dagløn. . . .

Naar Vinteren er inde, og Isen dækker Fjorden, rykker Aalestangerne ud med deres langskaftede Økse og deres Lystre. Det er en Gerning, der stiller store Krav til Mænds Udholdenhed og Styrke, og Udbyttet er vel i de fleste Tilfælde kun ringe.

Endnu et Aalefiskeri maa vi nævne; det betegnes ganske vist nu som »Rovfiskeri«, og som saadan er det forbudt paa Fjorden men i saa mangen stille Sommerkvæld har jeg, naar jeg vandrede langs med vor Fjord, her og der derude set stærktlysende Punkter ganske langsomt bevæge sig og glide hid og did....

Det var Aaleblussernes Lygter.

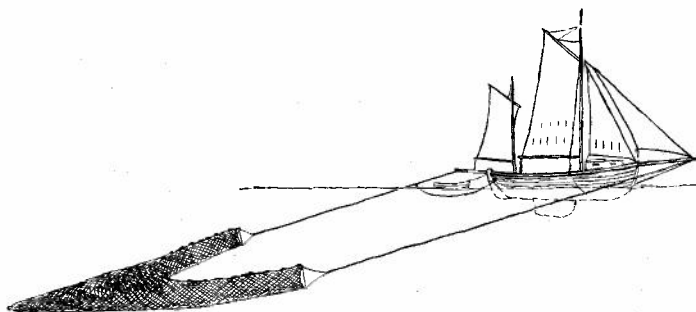

Drivvaad ved Kvase. Tegn. af Einer Mikkelsen.

Naar Lygternes stærke Lys rettes imod Vandet, kan man, hvor det er lavt, se Aalene som sorte Slinger sno sig hen over den lysere Bund, og de kan tages med Lysteren.

Vaadfiskeriet begynder sædvanlig samtidig med Krogfiskeriet.

Her paa Fjorden benyttes Skovlvaad og Drivvaad. Begge disse Vaad slæbes hen over Bunden af Drivkvasen, der før dreves af Sejl; men nu i næsten alle Tilfælde af Motor. Et Træk kan vare i een til flere Timer.

— — —
Et Konsortium af Fiskere ved Vindingland ejer nogle Damme, hvori Ørredmoderfisken opbevares, indtil dens »Afstrygning« kan ske. Med særlig Tilladelse er her i

en Aarrække fisket Ørred i Fredningstiden, og Rognen fra disse Ørreder indlægges til Klækning i J. P. Nissen Jøkers Fiskeri »Kildevæld« i Højen Sogn. Naar Foraaret kommer, udsættes der hvert Aar fra 300,000 til 500,000 Stk. af den udklækkede Yngel i Tilløbene til Vejle Fjord.

Vejle Fjord er — som bekendt — et af de faa Steder i vort Land, hvor der fra gammel Tid har været drevet en rationel Muslingeopdræt.

Smaa Træer af Bøg, Ask o. a.; men helst Bøg, afkvestes paa Stammen og trykkes ned i den bløde Bund i en 4—6 m Vand, saa de øverste Kviste netop staar i Vandskorpen ved Lavvande. Muslingerne fæstner sig som ganske smaa paa Stammer og Grene; og naar Træet har staaet i ca. 4 Aar, kan Muslingerne høstes. Træerne, ofte i et Tal til 2000, sættes i Stader i regelmæssige Firkanter, der er delt i fire Afdelinger, saa der kan høstes en Afdeling hvert Aar.

Muslingerne sælges friske eller syltes og gaar i Handelen som »Vejle Pælemuslinger«.

Fjordfangsten i 1934 angives at have indbragt mere end 100,000 Kr., fordelt saaledes paa de vigtigste Fiskerier:

Rødspætte	Kr. ca.	10,000
Skrubbe	- -	8,000
Ising	- -	4,000
Torsk	- -	26,000
Sild	- -	10,000
Ørred	- -	5,000
Vaadaal	- -	22,000
Andre Aal	- -	10,000
Agn	- -	5,000
Muslinger	- -	1,500

Endvidere fanges Aalekvabber, Makrel og gode Rejer.

For alle Fjordens Distrikter kan Udviklingen udtrykkes ved en Række Tal, idet Virksomheden paa Fjordens Nordside stadig har været langt den største.

	Antal Erhvervsfiskere	
	1910	1933
Bredballe Strand	43	65
Vindingland	12	12
Høl	7	18

Værdi af	1904	1910	1934
Fartøjer	Kr. 50,000	Kr. 63,000	Kr. 120,000
Redskaber	- 60,000	- 50,000	- 70,000
Fangst	- 100,000	- 80,000	- 110,000

Ved Bredballe Strand bor langt de fleste af Fjordens Fiskere. I Brønsvig og i Drosvig er gode, naturlige Ankerpladser, hvor de mange Fiskerbaade kan ligge ret dækket. I Tyverne var Antallet af Erhvervsfiskere i de til Fjorden tilstødende Kommuner følgende: I Vejle Købstad 4; Hornstrup Kommune, Bredballe Strand 50, Engom Kommune 2, Daugaard Kommune 2, Stouby

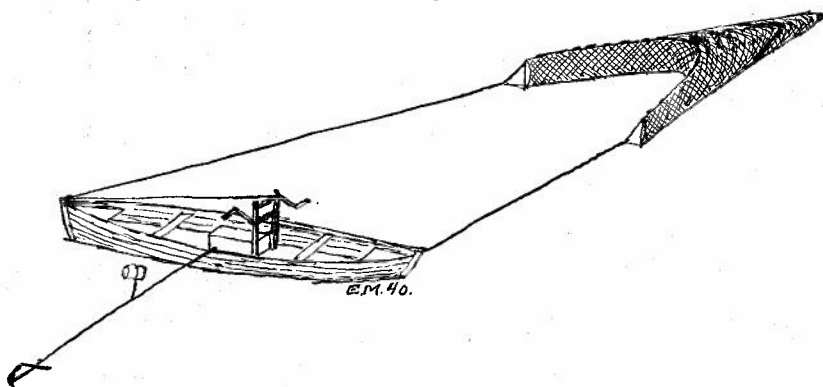

Haandvaad med Vinde. Tegn. af Einer Mikkelsen.

Kommune 1; paa Fjordens Sydside var i Vinding Kommune 9, Gauerslund Kommune 5, Gaarslev Kommune (Høl) 9 og i Vejlbj Kommune 3.

Binding af Vaad og Garn.

Igennem Aarhundreder har Fiskerne benyttet Net til Vaad, Ruser og Garn til deres Gerning. Net-Binderiet blev et med Fiskeriet nøje sammenknyttet Arbejde, der fra de ældste Tider fortrinsvis røgtedes af Kvinderne, selv om der ogsaa var flinke Bindere blandt Mændene.

Her langs Fjordens Kyster — Nord for og Syd for — købte de gamle Bindere Blaar, Hør og Hamp i Dukker i Købmandsboderne i Fredericia eller Vejle. Blaarene hegledes og rensedes; dens bedste Taver brugtes efter Spindingen paa en almindelig Rok til Krogtjavser, d. v. s. til de korte Garnstumper, Fiskekrogene hænger i; Blaarenes ringere Dele blev ogsaa spundne og anvendte til Krogbalke, d. v. s. Krogliner.⁷⁷⁾

Den rene Hør gik ogsaa over Rokken og blev til smukke, velegnede Traade til Netbindingen. Hampen gik ligeledes først over en alm. Rok, hvorefter Hampe-traadene anvendtes sammentvundne til Teller — Over-teller og Underteller, d. v. s. til de stærke Tove, som det bundne Net føres paa, de Tove, der holder sammen paa og styrker Nettets Yderkanter.

Tellerne blev tvundne sammen paa en Tellemaskine — »æ Tellerok«.

Den indtegnede Figur viser os Tellerokken og fortæller os om Arbejdet paa den. Vi ser Rokkehjulet, hvis Snor foroven gaar op over tre Spoler i Trekant. Spolerne er hver forsynede med en fast Krog. Naar det store Hjul drejes, sættes Spolerne med de faste Kroge i hurtig Omdrejning. I hver af Krogene er fastbundet en Tellertraad — tykkere eller tyndere — alt efter Tellerens Sværhed.

Tellertraadene var opvundne i tre Nøgler, der laa i en Kasse, som en Mand bar frit foran sig i en Snor omkring Nakken. — —

»Som Dreng har jeg ofte,« siger en af mine Fortællere,⁷⁸⁾ været med til at treslaa Teller hos mine Morbrødre Andreas og Steffen Andersen, som ejede en Tellerok i Forening. Jeg fik Lov til at dreje Hjulet, mens en af de ældre gik langsomt baglæns bort fra Maskinen med Nøglerne i Kassen, og den anden med Omhu overvaagede, at alt forløb rigtigt.«

Æ Tellerok blev ogsaa benyttet til tyndere Reb baade til Krogbalke og Krogstavse.

Æ Tellerok var i de gamle Tider et kendt og meget nyttigt Redskab; nu er den næsten glemt af de gamle og ganske ukendt af den yngre Slægt.

Under Bindingen benyttede Enkeltmand i ældre Tider en Bindetvege — ogsaa kaldet en Bindetyr (Hvidbjerg). Med »æ Bindtveg« har det sig næsten paa samme Maade som med »æ Tellerok«. De gamle mindes Tvegen og dens Brug, de unge har kun hørt om den.

Bandt flere samtidig, benyttedes et langt Bord, Vindueshaspe eller saadanne Steder, hvor Garnet kunde fastholdes under Arbejdet.

En anden af mine Fortællere siger: »Hjemme var vi

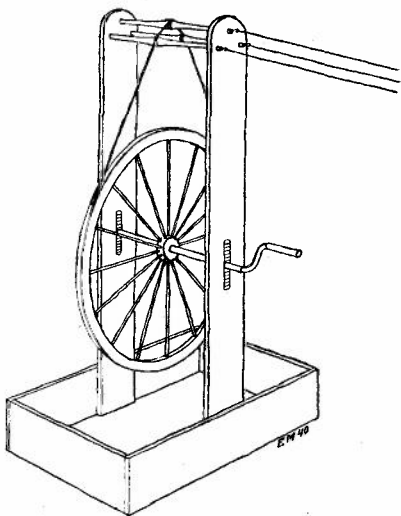

Æ Tellerok.
Tegning af Einer Mikkelsen.

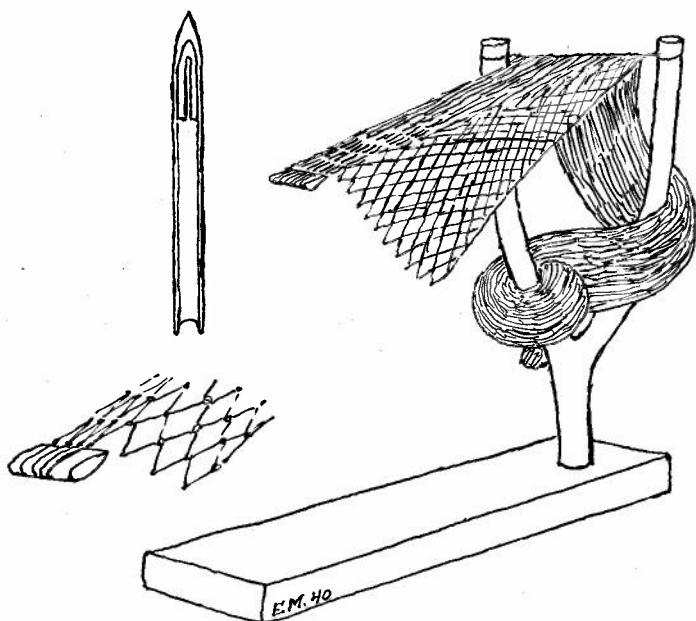

Æ Bindtveg med Skæl og Naal.
Tegn. af Einer Mikkelsen.

mange, der bandt samtidig, og vi bandt over et langt Bord, der blev sat ind i Stuen. Naar et Stykke blev slaaet op, blev det sat paa en ekstra Pind; derved fordeltes Arbejdet, og Bindingen gik hurtigt og fornøjeligt fra Haanden. Vi Børn bandt ogsaa med, og vi blev helt dygtige til det. Det hændte, at vi blev sat til Bindearbejdet paa egen Haand; vi skulde binde et bestemt afmær-

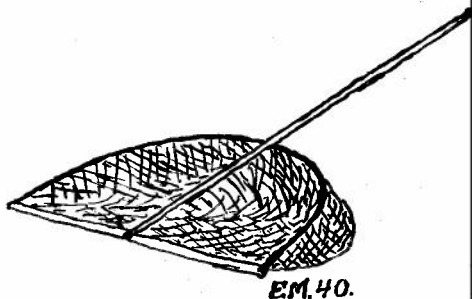

Æ Krøkgarn.
Tegn. af Einer Mikkelsen.

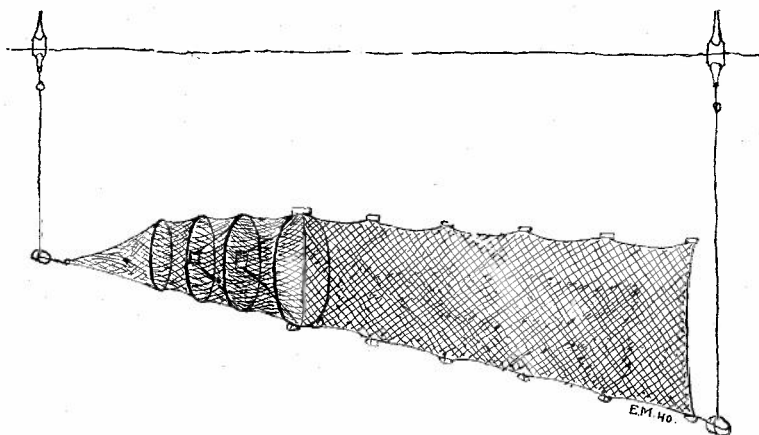

En Kasteruse (til Torsk). Tegn. af E. Mikkelsen.

ket Stykke, til Far og Mor kom hjem, Far fra Stranden, Mor fra Vejle; da skete det, at de farvede Garnmærker blev flyttede, og vi var ikke saa flittige, som det saa ud til.

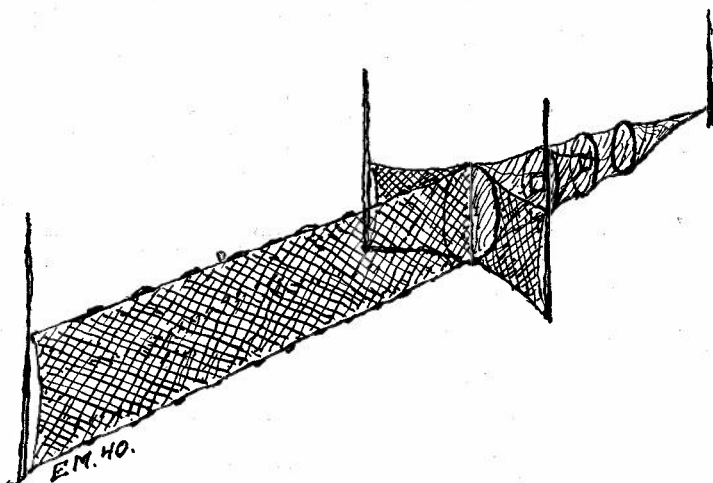

Aaleruse og Rejeruse. Tegn. af Einer Mikkelsen.

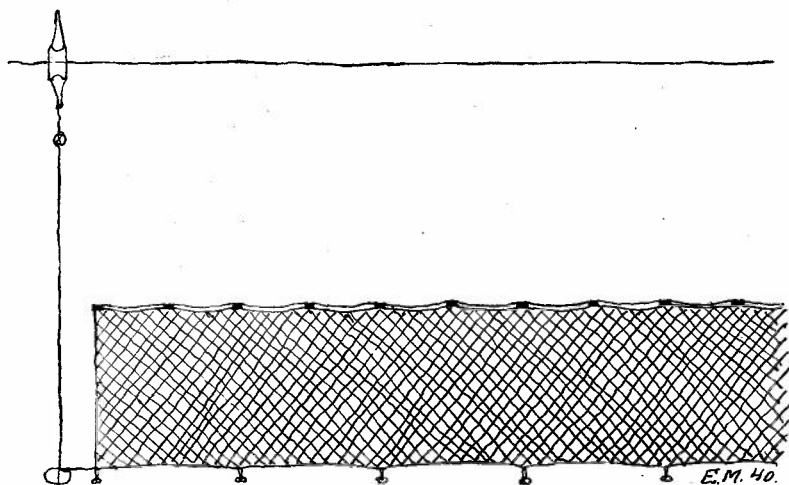

Rødspættegarn. Tegn. af Einer Mikkelsen.

Vi bandt Rødspættegarn og Torskegarn, vel en 60 Alen lange. Disse Garn ligner hinanden; kun Maskevidden er forskellig.

Vi bandt Aalevaad, Haandvaad, Rusegarn o. s. v. Det gav alt sammen en lille kærkommen Indtægt i fattige Tider. Betalingen for Fileringen af en Inderkalv til et Aalevaad var en 4—5 Kr. Den blev gerne fileret af Ankergarn D. M. C. For Aalevaaddets Løft betaltes en 8 Kr. For et helt Aalestadsvaad fik vi en 35—40 Kr. Blev et saadant Vaad bundet af kabelsnoet Tvist, der var haardere ved Hænderne, fik Binderen en 4—5 Kr. mere for Arbejdet.

Bindingen af et Sildevaad var et stort Arbejde — ofte en hel Vinters Arbejde —, og Lønnen derfor var en 100—120 Kr.

Naar Garn eller Vaad var færdig til Aflevering til en eller anden fremmed Bruger, skete dette almindeligvis ved et lille »Bindegilde«. Jeg har som Barn deltaget i



Fisker bøder sit Haandvaad. Foto: Dir. Essemann.

et saadant Bindegilde, hvor vi opvartedes med Gildesmad: Steg og Kartofler, Kaffe, og for de mandlige Deltagere en lille Punch.⁷⁹⁾

Naar Bindingen af et Stykke Net var tilendebragt, blev det ført paa Teller, og var det et Stykke Ruset net ført paa Bøjler, almindelige hjemmelavede af afbarkede Grangrene og i vor Tid paa Bøjler af unge, afbarkede Røn.⁸⁰⁾

Enhver Kyst har sine særlig gode Bindere, saaledes var det ogsaa her: Afdøde Hanne Murer og Maren ved Bækken nævnes blandt de bedste.

Endnu har Fjorden dygtige Bindere — heldigvis — Mænd og Kvinder. Saa meget Net — Maskinnet — købes i vor Tid og bruges; men Hjemmebindingen hører aldrig op i de gode Fiskerhjem. Vaad og Garn skal bødes, Rad og Ruser efterses og heles — og Brist erstattes med nye Netstykker fra flittige Bindere Hænder.

FJORDENS VIRKSOMHEDER

Skibsbygning og Baadebyggeri.

Efter at Vejle i 1826 havde faaet sin nye Havn, tiltog Besejlingen, som vi har hørt, Aar efter Aar, og det var selvfølgelig, at Byen maatte have et Værft, hvor nye Skibe kunde bygges og ældre kunde istandsættes, om Havari indtraf, og Vejle fik — omtrent samtidig — to Skibsværfter.

I 1831 etablerer Printz, boende ved Vesterport, sig som Skibsbygmester, og i det følgende Aar faar han en Konkurrent i Skibsbygmester Thomas Gylding, en Søn af den ansete Vejlekøbmand Niels Gylding.

Tidlig paa Aaret 1832 faar Printz sin første Skude færdig til at sættes paa Vandet, og dette sker under saa ejendommelige og vel næsten enestaaende festlige Former, at vi her maa høre lidt derom.

Det var i Sjette Frederiks Dage. Rundt omkring i Landet, bl. a. i Provinsens Byer, holdtes Gilder og Fester paa Kongens Fødselsdag den 28. Januar. Saaledes ogsaa i Vejle. — Og paa denne Festdag sker det, at Printz faar sin første Skude søsat. Derom læser vi i en samtidig Beretning:

»Da vor duelige og stræbsomme Skibsbygmester Printz har faaet sit under Bygning værende Skib paa henved 1000 Tønder færdigt, blev det passende bestemt til at løbe af Stabelen paa den høje Festdag.

Da det var det første Skib, som blev bygget her, siden den nye Havn blev anlagt af Veiles ældre Øvrighed, Hr. Amtmand H. G. Treschow, hvis Minde stedse bevares med Taknemmelighed, saa blev dette den nye Havns første og yngste Skib opkaldet efter Hs. Højvelbaarenhed med Navnet: Amtmand Treschow; og

Sognepræsten Hs. Velærværdighed H. C. Krarup indviede det til sin Bestemmelse....

Under Kanonerne Torden fra Havnebatteriet — Instrumenternes Lyde fra Borgervæbningens Musikkorps og under vajende Vimpler og Flag fra de i Haven liggende Skibe udbragtes der ved denne Lejlighed Skaaler for Kongen, for Fædrelandet, for Søfartens Flor og for Landets driftige Embedsmænd og Borgere. — Det var for alle Deltagerne et høitideligt og uforglemmeligt Øjeblik....«

— — —

Den ny Skude var søsat; men først den 23. Oktbr. s. A. var den endelig færdig til en »Lyst-Seiltour paa Fjorden, som bivaantes af Byens Embedsmænd og en Mængde Borgere....

Ved et vel arrangeret Maaltid udbragte Stiftamtmand P. F. Hoppe Skaalen for Skibets Held og for den i Amtet uforglemmelige Amtmand Treschow....

Flere Salutskud løsnedes, da Skibet foer forbi de omliggende Herregaarde — —, og Echoet fra de omkrandsende Skove gentog tusindfold de venlige Genhilsener....

Først silde om Aftenen endte denne Søfart, hvis Munterhed den lystige Bacchus og de i Dybet skjemtende Nereider forhøjede....

Selskabet skiltes med det Ønske, at Købmandsstanden ret ofte vil give vor Skibsbygmester Lejlighed til at vise, hvor duelig og dygtig han er i sit Fag....⁸¹⁾

— — —

Paa Kongens følgende Fødselsdag i 1833 sætter Printz et nyt Skib paa Stabelen til en 7—800 Tønders Drægtighed. — Han havde en god Medhjælper i Sønnen Peter, der lærte Professionen hos Faderen og se-

nerede arbejdede som Baadebygger i København, til han blev 80 Aar.

Om Printz's Arbejder er der sagt, »at han byggede elegante Baade og mindre Skibe«; men han overfløjedes af Thomas Gylding, der lagde sig mere efter det stærke og solide og byggede en Række større Skibe: Fartøjer til indenrigs som til udenrigs Fart.⁸²⁾

Vejle havde saaledes to Værfter; det syntes rigeligt. Byens Handelsflaade bestod i en Aarrække af kun faa og smaa Skibe; endnu i 1843 var der kun een Skonnert i denne Flaade, den hjemmebyggede »Niels Gylding«.

I 1837 byggedes Jagten »Edersbeck«, i 1839 de to Jagter »Valdemar« og »Ingolfur«, i 1843 Skonnerten »Thyra«, i 1846 Jagten »Anine« og i 1856 Jagten »Laurine«, som det ses næsten alle Smaaskibe.

Først en halv Snes Aar senere faar Skibsbyggeriet i Vejle et betydeligt Opsving. I 1865 bygger Skibsbygmester H. P. Pedersen en større skonnerttaklet Lystkutter »Vikingen« til Ritmester Allan Dahl og en mindre Kutter »Ørnen« til Skibsfører J. Jürgensen, begge i København.⁸³⁾

Paa Skibsbygger Illums Værft bygges i samme Aar Jagterne »Laura« og »Kirstine«, og de følgende 8 Aar har hver sin Nybygning: Skonnerten »Hesianna« til Fanø i 1866, Skonnertbrig »Wedele« i 1867, Skonnert »Andreas Linnemann« i 1868, Skonnert »Anna Cathrina« til Ærø i 1869, Skonnert »Cecilie« til Fanø i 1870, Skonnertbrig »Hans Christian Ørsted« i 1871, Skonnertbrig »Tycho Brahe« i 1872, og i det følgende Aar lægges Kølen til en Skonnertbrig: »Dagmar«, der byggedes for et Interessentskab i Vejle. Det ny Skib løb smukt af Stabelen d. 7. Oktbr. i Overværelse af

en Mængde Mennesker; det var det hidtil største Skib, der var bygget i Vejle (225 R. T.).⁸⁴⁾

Illums Værft gaar i 1874 over til Skibsbygmester S. Gylding, der gaar i Kompagni med S. Lindtner. Om Overtagelsen fortæller Lindtner,⁸⁵⁾ hvis Moder var en Datter af Havnefoged Jeppe Jensen, hans Stedfader var Lybækfareren Mikkell Steffensen:

»Efter at jeg havde været ude at sejle en Tid og til Orlogs med Fregatten »Dannebrog«, arbejdede jeg ved Skibsbyggeriet, til jeg i 1874 gik i Kompagni med den senere Havnefoged S. Gylding. Vi overtog Illums Værft, der laa paa Havnebassinets sydvestlige Hjørne, hvor nu Dampskibspakhuset ligger; det flyttedes senere over til den nordre Side. —

Mit Kompagniskab med Gylding varede, til han blev Havnefoged i 1891; og derefter drev jeg selv Værftet, til jeg i 1920 overlod det til en af mine Medarbejdere Chr. Jepsen,« der endnu driver Værftet.

»Jeg har haft flinke og duelige Medarbejdere — flere i 30—40 Aar. — Strejke har vi ikke kendt til.

Det første Skib, vi lagde Kjølen til, var Briggen »Gylding«.

Igennem Aarene afleverede Værftet en Mængde Nybygninger — større og mindre — Skonnertbrig »Lovisa« i 1875, Skonnertbrig »Cathrina« i 1876, Skonnert »Oskar« i 1877, Skonnert »Valborg« i 1878, Skonnert »Hilda Marie« i 1879, Skonnert »Grettir« i 1880 o. s. fr. — Gyldings og Lindtners Skibsbygninger var velrenommerede. De var alle solide og reelle, et udmærket Vidnesbyrd om Dygtigheden hos dem, der byggede dem. Mange Nybygninger blev bygget paa Part, saa Skibsbyggerne paa den Maade hjalp unge i Gang med en Livsvej.

Simon Lindtner hørte fra Barsedagene sammen med Vejle Havn. Som ung vilde han gerne været rigtig ud i den store Fart som Sømand; men Moderen holdt ikke af det; hun formanede ham og sagde: »Du skal ikke være ked af at være ved Havnen, der er altid noget at gøre.« Og Lindtner blev ved Havnen. Han fulgte med den største Interesse og Glæde hele dens store Udvikling. — Han var en udpræget Sømandstype — jovial, djærv og fuld af Lune.

— — —

Fjorden har ogsaa Baadebyggerier. — P. Børgesen arbejdede i flere Aar ude paa Havnen; og ude ved Bøgeskov bygges Baade af Anton Andersen; men det betydeligste Baadebyggeri ligger her ved Stranden ved Brønsodde. Det grundlagdes i 1900 under Firmabetegnelsen: Adolf Ustrups Skibs- og Baadebyggeri; og der har — under Ustrups Ledelse — i de gaaede firte Aar rørt sig en rig Virksomhed, der i travle Tider har beskæftiget indtil en Snes Mand daglig. I den gaaede Tid er der bygget 627 Baade — mindre Fiskerfartøjer og store Nordsø- og Vesterhavskuttere indtil 60 Tons.

— — —

Her ved Stranden ligger Hans Mathiasens Aale Eksportforretning, der hører til de største af sin Art her i Landet.

Hans Mathiasen, der er født her ved Stranden, begyndte som Fisker i Horsens, flyttede derfra til København, hvor han fra Gl. Strand begyndte en snart betydelig Fiskeeksport til Tyskland.

I 1922 flyttedes Virksomheden her til, hvor den er vokset Aar for Aar. Aalene hjemkøbes fra hele Landet — fra Norge og Vestsverrig, og Eksporten foregaar bl. a. til Tyskland, Belgien, Holland og England.





5*

Ustrups Baadebyggeri i 1908.
Efter Blyantstegning af Carl Forup.

Sejlskibs-Sejladsen paa Vejle Havn og Fjord.

Vi har tidligere — under Omtalen af Vejlefiskernes Kaar — nævnt de ringe Besejlingsforhold ind til Vejle By, et Forhold, der medførte, at Byens Antal af Baade og Skibe aldrig blev ret stort, før Havneforholdene langt om længe ordnedes. I Krigen mellem Sverrig og Danmark 1610—1611 benyttede Lensmanden paa Koldinghus flere Vejleskibe til Krigstransport fra Kiel til Skaane;⁸⁶⁾ det var Thomas Jensens Skib paa 8 Læster, Laurids Lauridsens og Jørgen Hansens Skib paa 12 Læster, Thomas Iversens paa 15 Læster og Thomas Thuesens paa 28 Læster.

I 1627 havde Byen 2 Skuder og en mindre Baad; i 1654 nævnes to Skibe tilhørende Købmændene Mads Bredal og Anders Jensen. Omkring 1660 var der to Baade i Byen; i 1681 nævnes en Galiot paa 8 Læster, der tilhørte Købmand Nis Jepsen, og en Skude af samme Størrelse, der tilhørte Peder Busch; men den forliste ved Danzig i 1685. Der var nu kun een Galiot tilbage, der ejedes af Købmændene Klaus Svane og Jens Bertelsen Dons, og da den gik tabt, var der i 1688 ikke et eneste Skib tilbage i Byen.⁸⁷⁾ Borgerne var saaledes henviste til at leje Skibe f. Eks. i Nabobyerne Fredericia og Horsens eller af Junker Niels Linde paa Tirsbæk, der ejede en lille Jagt.

Byen havde senere — nu og da — enkelte Skibe; men i 1735 har den ingen igen ud over en Part, som Købmand Johan Linneman ejede i et Flensborg Skib.

Endnu ca. 30 Aar senere — omkring 1765 — havde Byen »kun tvende maadelige Fartøjer, som maatte ligge i Vinterhavn ved Tirsbæk — en halv Mil fra Byen. Sejladsen var mest med Korn, Malt og fede Varer til Norge, hvorfra toges Tømmerlast, Jern og

tør Fisk tilbage, ligesom fra Kiøbenhavn toges Vine, The, Porcelain, Spicerier, Sæbe, Glas med videre. . . . « skriver Hans de Hofman.⁸⁸⁾ og han tilføjer: »Til Byens og Handelens Ophjælpning vilde det være fornødent, at Fiorden blev rensed og en god Havn eller Canal til Indseiling indrettet. . . . «

Henimod Slutningen af Aarhundredet forværredes disse Forhold saaledes, at kun ganske fladbundede Baade paa een Læst kunde flyde ind til Sønderbro ved Højvande; ved Lavvande var al Sejlads umulig, da baade Aaen og Sejlrenden var tilsandet.

Ind i det nye Aarhundrede blev H. Treschow Amtmand i Vejle. Han fik Borgerne interesserede for Bygningen af en Havn. Ved fortrinlig Medvirken af den senere Havnefoged Jeppe Jensen byggedes den i 1825—26. Og nu blev det muligt for Byen at faa en »velsiteret Købmandshandel saa vel fra Landsiden som fra den mere end tre Mile fra Bæltet indgaaende store og fuldkomne Fjord«.

Vejle ny Havn medførte en forøget Sejlads paa Fjorden og videre ud, og Byen fik — lidt efter lidt — en Handelsflaade.

Jeg hidsætter nogle Oversigter fra forskellige Aar over de i Vejle hjemmehørende Skibe, og disse Oversigter fortæller os — ret nøjagtigt — om denne Flaades Udvikling, der foregik jævnt og støt — under rolig Fremgang.

Mine Oversigter taler hver for sig; men omkring dem vil vi høre et og andet af Interesse om de gamle Skibsførere m. fl.

En af Skipperne fra Havnens Opbygningstid var Havnefoged Jeppe Jensens Svigersøn: Lars Hansen, der sejlede og handlede meget paa Flensborg og skabte sig et godt Navn i denne By. Derom fortæller den

Skibe hjemmehørende i Vejle i 1843.

Havnens Dybde 8¹/₂ Fod.

Navn	Fører	Takling	Com.L	Reder
Niels Gylding	J. P. A. Wold	Skonnert	45 ¹ / ₂	Agent Andreas Linnemann m. fl.
Birgitte Kirstine	N. C. Hansen	Jagt	31 ¹ / ₂	K. S. Bechs Enke
Kirstine	Morten Hansen	Slup	12	samme
Amtmand Treschow	M. Hansen	Galease	25	N. H. Printz m. fl.
De fire Sødskende	S. L. Winding	Jagt	24 ¹ / ₂	Skipperen
Jomfru Anna Cathrina	P. J. Pedersen	Jagt	20	Niels Gylding
Husum	H. H. Hviid	Kutter	18	Skipperen
Christiane	H. P. Lauritsen	Slup	16	Glud og Møhl
Jacobine Christiane	J. S. Bech	Jagt	14 ¹ / ₂	Skipperen

Ialt 9 Fartøjer.

Drægtigheden er angivet i Commerce Læster.⁸⁰⁾

ansete Vejle-Købmand Niels Gylding: »Jeg skulde rejse til Flensborg for at købe en Del Varer; men ukendt, som jeg var der, var jeg bange for, at jeg ikke kunde blive noget betroet i mit eget Navn. Da gav Skipper Lars Hansen mig et Følgebrev med, hvori han meddelte, at han indestod for alle mine Indkøb; — og hans Brev virkede saaledes, at jeg, hvis jeg havde ønsket det, kunde have købt næsten det halve af Flensborg.«⁹⁰⁾

Lars Hansen sejlede igennem mangfoldige Aar paa Flensborg og paa flere andre Byer; men i Begyndelsen af Aaret 1857 gik han i Land og oprettede en Købmandsforretning⁹²⁾ med Brændsel, Kul og Korn. Han vedligeholdte dog stedse Forbindelsen med Søen, og ved sin Død i 1873 havde han Andele i følgende Skibe, alle hjemmehørende i Vejle: Skonnertbrig »Hans Christian Ørsted«, Skonnertbrig »Wedele«, Skonnert »Andreas Linnemann«, Barkskibet »Catharina«, Galeasen »Hercules« og i Skonnerterne: »Thyra« og »Tyco Brahe«.

Lars Hansens Sønner var Købmand, Skibsreder Carl Hansen og Skibsfører Svenning Hansen.

Andre ældre Skippere var: H. H. Hviid og Søren Winding — de boede begge i Smaagaderne ved Søndergade, og der var Mathias Qvist, der boede i Havnegade, hvor hans Hjem nød lidt af »Folks« Interesse, fordi han var gift med en engelsktalende Dame.

Disse tre Skippere var alle Københavnerfarere, der sejlede med Varer og Passagerer mellem Vejle og Hovedstaden. »Vejle Amts Avis« har mange Skipperbekendtgørelser i hine Aar; jeg nævner et Eksempel: »Skipper Søren Winding heraf Byen afgaaer til København om en 5—6 Dage, medtagende Gods og Passagerer.«

Alt gik roligt og stille den Gang. Dampskibenes Tid var endnu ikke inde; men Hviid, Winding og Qvist

Skibe hjemmehørende i Vejle i 1854.

Havnens Dybde 8¹/₂ Fod.

Navn	Fører	Takling	Com.L	Reder
Vejle	J. P. A. Wold	Skonnert	44	Andreas Linnemann m. fl.
Niels Gylding	R. J. Fischer	Skonnert	45	samme
Hercules	H. C. Thurøe	Jagt	43	A. Z. Gylding
Emanuel	P. H. Mauritsen	Jagt	33	samme
Ebenetzer	J. S. Bech	Galease	38	Skipperen
De fire Sødskende	H. P. Winding	Jagt	24	S. L. Winding
Jomfru Anna Cathrina	P. J. Pedersen	Jagt	20	Skipperen
Husum	H. H. Hviid	Kutter	17	Skipperen
Postilion	T. Jensen	Slup	16	Skipperen m. fl.
Marie Kirstine	M. J. Qvist	Jagt	16	Skipperen
Enigheden	L. Hansen	Jagt	15	Skipperen
Johanne	L. Hansen	Jagt	14	C. Johansen
Forsøget	M. Steffensen	Slup	12	L. Hansen
Napoleon	F. Larsen	Slup	8	samme
Marie Kirstine	J. Sørensen	Jagt	9	Skipperen
Nøjsomhed	C. Dvinge	Slup	9	Skipper og C. M. Panch
Jacobine Kirstine	Chr. Madsen	Jagt	8	Skipperen
Edersbek	R. Sørensen	Slup	7	Skipperen
4 mindre Fartøjer			10	Skipperne

Ialt 22 Fartøjer.

Drægtigheden er angivet i Commerce Læster.⁹¹⁾



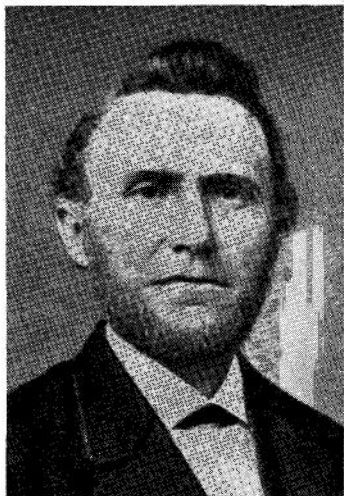

Søren Winding,
Fører af Paketten »De fire Søkende«.
Efter Foto paa Vejle Museum.

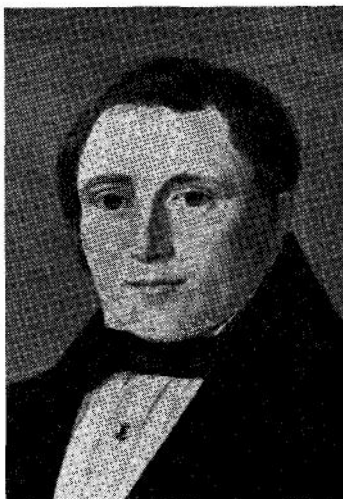

H. H. Hviid,
Fører af Paketten »Husum«.
Efter Maleri paa Vejle Museum.

— og muligvis flere med dem — sejlede mange rejsende til København. Betalingen for en saadan Tur var 1 Specie (2 Rdl.); men for Specien gav Skipperen baade Middag og Kaffe til Passagererne, mens Overfarten stod paa. Iøvrigt benyttede de rejsende deres egne Madkurve til de andre Maaltider.

En Københavnerrejsende fra de Dage fortæller: »Undertiden var disse Paketter ude for Modvind eller de mødte Vindstille; det medførte, at Rejsen trak ud — maaske i mange Dage — maaske 2—3 Uger. Skipperen fik under saadanne Forhold større Udgifter til Forplejningen, end der betaltes for Overfarten. Sejlturen blev ogsaa kedelig, naar Rejsen varede saa længe; men der herskede almindeligvis en vis Gemytlighed om Bord, idet de allerfleste, der tog denne Befordring, kendte hverandre, og det, at man spiste sammen ved

Captajnsens Bord, gav Anledning til et cordialt Forhold mellem ham og de rejsende.«⁹³⁾

(Det var Skipper H. H. Hviids Datter, Frk. Agnes Hviid, der i September 1916 skænkede hele sin Formue, Ejendomme, Enge og Værdipapirer, ialt 100,000 Kr., til Opførelsen af en Museumsbygning i Vejle.)

Lidt yngre Skippere var W. Løye, der i 1855 købte Mathias Qvists Paket: »Marie Kirstine«, og Lybækfareren Mikkel Steffensen. Under Stormfloden 13. November 1872 forliste »den dristige og flinke Skibsfører W. Løye med sin Jagt ved Sandvig ved Præstø; den var ladet med Kalksten fra Faxe til Vejle.«

I mine to ældste Oversigter fra 1843 og 1854 ses det, at Handelsflaaden næsten udelukkende bestaar af Smaaskibe, der førtes af Ejerne. I 1843 ejer Købmændene Andreas Lindemann og Niels Gylding hver et Skib, og om Gylding fortælles, at han allerede i 1831 havde et Fartøj paa Østersøen. Min Oversigt fra 1843 har kun ni Skibe; der har dog nok været flere mindre Skibe under 10 Commerce Læster, thi i 1837 var der ialt 15 Skibe hjemmehørende i Vejle.⁹⁴⁾

I min tredie Oversigt fra Aarene 1871—1873 er der endnu mange Smaaskibe, der førtes af Ejerne; men nu ser vi fire Redere, der samler Tonnage: S. Seligmann, Ernst Linnemann, Chr. Thisted og C. Andersen.

I 1863 begyndte Skipper Otto Hansen at sejle i nogenlunde regelmæssig Fart mellem Vejle og København, og han var i Stand til at udføre 20 Rejser om Aaret.

I 1866 blev Fjorden befaret af det første Dampskib mellem Vejle og Hovedstaden; det var Dampskibet »Vejle«, der førtes af Kapt. Th. Thomsen. En halv Snes Aar senere købte Det forenede Dampskibsselskab »Vejle« og traf samtidig en Ordning med Otto Hansen,

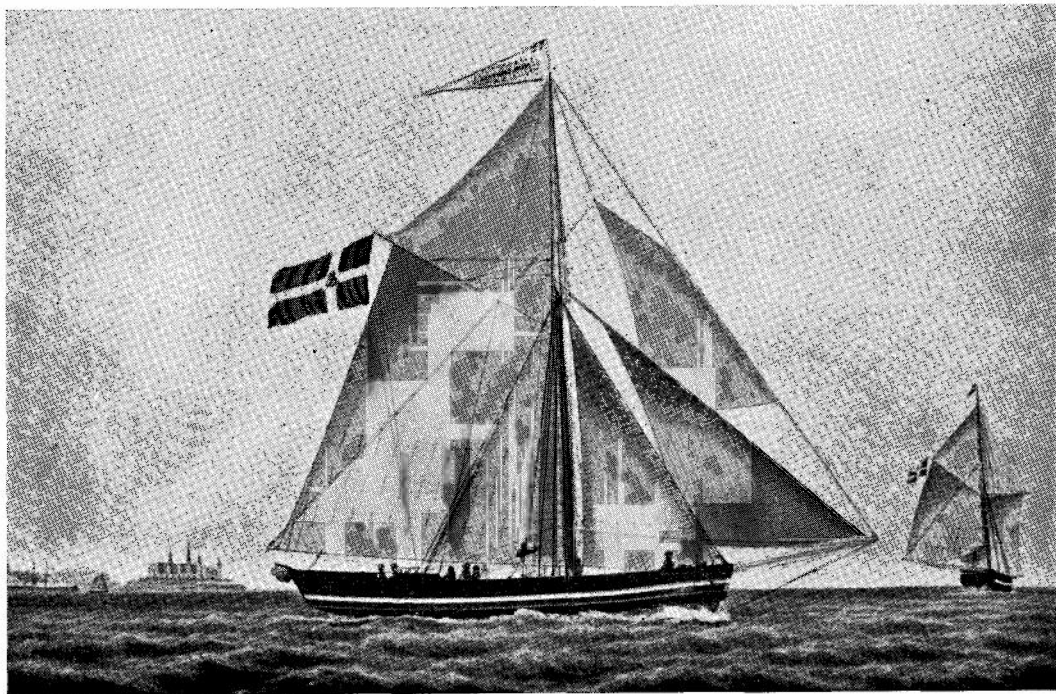

Paketten »Husum« af Vejle runder Kronborg, Fører H. H. Hviid.
Efter Maleri paa Vejle Museum.

saa han holdt op med at sejle, imod at han blev Selskabets Ekspeditør ved Havnen, en Stilling, han beklædte i mere end 40 Aar.

Om Skipper Hans Chr. Hansen, Fører af Jagten »Laurine«, fortæller hans her ved Stranden endnu levende 84-aarige Datter, Fru Jørgine Jensen, med den største Veneration: Far sejlede først sammen med Vejle-Skipperen Chr. Madsen, senere Fører af »Jacobine Kirstine«, og de fo'r paa Altona, Lybæk og Kiel og ellers i indenrigs Fart. Far var glad for sit Skib; det var altid saa velholdt. Far var en driftig og velanset Mand; han hjalp gerne og ofte — og især da mange Smaakaarsfolk her ved Stranden.

Som Barn sejlede jeg meget med Far, og det blev min Barndoms allerbedste Dage, for jeg havde saa mange Oplevelser sammen med ham, baade lyse og alvorlige. Saaledes var vi nær gaaet paa Land en Søndag Morgen ude ved Bjørnsknude; vi kom fuldt lastede Nord fra og var paa Højde med Vejle Fjord. Vejret var fint, næsten stille, og vort Anker blev kastet for Natten. Tidligt den følgende Morgen blæste det op til en frisk, snart stiv Kuling, der satte vort Skib ind imod Land. Far fik Varpankrene ud ved Firetiden; men jeg var meget bange for de voksende Søer; Far holdt sig dog til mig og søgte at trøste mig. Vor Samtale husker jeg, som var den fra i Gaar: »Du maa passe Klovstagen,« sagde han, »mens vi andre arbejder med Ankrene.« Jeg var forknyt; men Far saa kærligt og godt paa mig, og saa lød hans Ord: »Kære Barn, vil du ikke dø sammen med din Far?«

Alt gik godt. Vore Ankre holdt, og næste Dag var Vinden føjelig, saa vi gled for fulde Sejl ind over Fjorden til Vejle. Det var i Aaret 1863.

Faa Aar senere sker der en Sejlulykke i Fjorden ud





Niels Gylding,
Købmand og Reder.



Andreas Linnemann,
Købmand og Reder.



A. Z. Gylding,
Købmand og Reder.



Ernst Linnemann,
Købmand og Reder.

Skibe hjemmehørende i Vejle i 1873.

Havnens Dybde er 10¹/₂ Fod.

Navn	Fører	Takling	Reg.T.	Reder eller Ejer
Tycho Brahe	Krarpup	Skonnerbrig	175	S. Seligmann 3 Skibe med 425 T.
Hans Christian Ørsted		Skonnerbrig	163	
Hercules	I. A. Wold	Galease	87	
Wedele	M. N. Fischer	Skonnerbrig	164	Ernst Linnemann 3 Skibe med 399 T.
Andreas Linnemann	C. E. Henningsen	Skonnert	122	
Marie	Hansen	Skonnert	113	
Vejle		Bark	374	Chr. Thisted
Thyra	I. C. Bertelsen	Skonnert	114	C. Andersen 3 Skibe med 165 T.
Catharina	S. Christensen	Jagt	25	
Ida		Jagt	26	
Fides	P. N. Nissen	Skonnert	113	Skipperen
St. Poul	J. Bruunshus	Kuf	41	Skipperen
Johanne	S. S. Hansen	Jagt	29	Skipperen
Martha Marie	J. Sørensen	Jagt	27	Skipperen
Laura	J. K. Hvidtfeldt	Jagt	25	C. Hansen
Kirstine	J. Sørensen	Jagt	23	Skipperen
Nøjsomhed	S. Jensen	Slup	18	Skipperen
Fortuna	J. P. Jensen	Jagt	18	Skipperen
Sjælland	D. Monrad	Jagt	16	Skipperen
Jacobine Kirstine	C. Madsen	Jagt	15	Skipperen
Amanda	P. Eriksen	Jagt	30	Skipperen
Ane Marie	B. Johansen	Jagt	20	Skipperen
Julies Minde	C. J. Dyrenborg	Jagt	34	Skipperen
Fransiska	S. Hansen	Jagt	34	Skipperen
Haabets Vinding	C. Johansen	Jagt	14	Skipperen
Edersbeck	H. P. Christensen	Jagt	14	Skipperen
Laurine	H. Chr. Hansen	Jagt	13	Skipperen

Ialt 27 Fartøjer. Drægtigheden er angivet i Register Tons.⁹⁵)



for Skyttehuset, hvor den senere Ejer og Fører af Jagten »De fire Søskende« træder hjælpende til, udfører en smuk Redningsdaad og faar Redningsmedaillen.

Om de nærmere Omstændigheder, der medførte, at J. Sørensen modtog Redningsmedaillen, fortælles følgende: I en stormfuld

Efteraarsdag, Lørdag d. 16. November 1867, var 8 Vejlensere kommen sammen i Nørreskoven, og de vilde i Middagsstunden sejle tværs over Fjorden fra Skyttehuset til Vinding Strand. De otte Mænd gik i en mindre Baad, og Sejladsen begyndte; men ind i den stærke



Redningsmedaillen.

Storm med høj Sø kom et heftigt Vindstød, Baaden krængede helt over og fyldtes hurtigt med Vand, hvorved fem af de ombordværende druknede; det lykkedes de tre tilbageblevne at holde sig oppe ved Tag i Rælingen, til der kom Hjælp fra et Fartøj paa Rheden. Her laa forankret en Lystkutter, der tilhørte den engelske Afdelingsingeniør ved Jernbaneanlægget: Rawans. Kutteren førtes af Carl Nissen af Bredballe Strand. Saa snart Ulykken observeredes her, gik Føreren øjeblikkelig sammen med sin Svoger, Matrosen Jens Sørensen, i Kutterens lille Jolle, og det lykkedes hurtigt for dem at naa hen til de forulykkede og faa de tre forkomne Mænd over i deres lille Fartøj. Da dette var sket, roedes Jollen igennem Søerne over til Vinding Strand, hvor de reddede modtoges af venlige Men-

Skibe hjemmehørende i Vejle i 1885.

Havnens Dybde er 12 Fod.

Navn	Fører	Takling	Reg.T.	Reder eller Ejer
Activ	I. C. Bertelsen	Bark	269	Chr. Thisted
Amanda	P. Eriksen	Jagt	30	Skipperen
Activ	Kirkmann	Skonnert	93	M. N. Fischer
Andreas	C. Gadeberg	Skonnert	135	Skipperen
Andreas Linnemann	Asmussen	Skonnert	121	J. P. Møller
Anes Minde	Christoffer Johansen	Skonnert	32	Skipperen
Catharine	Christensen	Jagt	25	C. Andersen
Catharine Marie	Hans Chr. Hansen	Jagt	17	Skipperen
Dagmar	Chr. Poulsen	Brig	222	C. Andersen
De fire Sødskende	Jens Sørensen	Jagt	18	Skipperen
Fortuna	J. P. Jacobsen	Jagt	27	Skipperen
Fransiska	Svenning Hansen	Jagt	24	Skipperen
Gorm	Poulsen	Bark	271	S. Seligmann
Gylding	Vinther	Brig	240	F. Hansen
Laura	Andr. Gottlob	Jagt	23	C. Hansen
Livingstone	P. Wentzel	Skonnertbrig	226	O. Hansen
Lovisa	Johansen	Skonnertbrig	240	S. Seligmann
Lydia		Bark	337	Chr. Schmidt
Marie	Nielsen	Skonnert	107	J. P. Møller
Martha Marie	J. C. Laursen	Skonnert	33	Skipperen
Nøjsomhed	Søren Jensen	Slup	18	Skipperen
Sophie	P. Larsen	Lystkutter		Lindtner
Thyco Brahe	Krarup	Skonnertbrig	175	S. Seligmann
Valborg	F. B. Albertsen	Skonnert	133	
Wedele	C. E. Henningsen	Skonnertbrig	164	F. Hansen
Vejle	Stoltenberg	Bark	336	Chr. Thisted

Dertil 10 mindre Skibe, ialt 36 Skibe.⁹⁹⁾

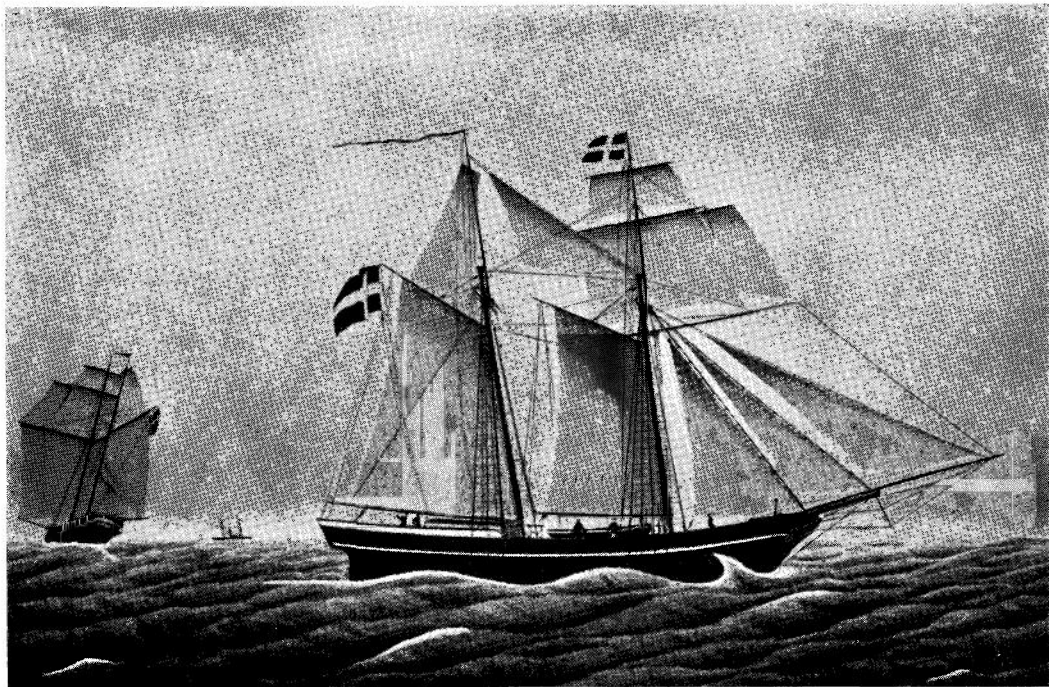

Skonnerten »Fides« af Vejle, Fører P. N. Nissen.
Efter Tegning fra 1866 af J. Klysner. Tegn. tilh. Konsul P. M. Warrer.



C. Andersen,
Købmand og Reder.



M. N. Fischer,
Kaptajn og Reder.

nesker og nød saa omhyggelig en Pleje, at de ved Aftenstid kunde køres til deres Hjem i Byen.

De fem druknede var: Baadføreren, Snedkersvend A. Jensen, Skrædder N. T. Nielsen, Værtshusholder N. Bendixen, »Sølyst« i Havnegade, dennes Søn, Snedkermester Bendixen, og Skibsfører I. Krarup, Fører af Galeasen »Hercules« af Vejle.

De tre reddede var: Værtshusholder Jacobsen, Høker Olesen og Bager Thorbohm. De to behjertede Sømænd Carl Nissen og Jens Sørensen udførte Redningsarbejdet i stor egen Livsfare; derfor var det naturligt, at Autoriteterne blev opmærksomme paa deres smukke Gerning, og de modtog begge »Medaillen for ædel Daad«. ⁹⁶⁾

Da begge Redningsmændene var ganske unge, skulde de senere indsende Ansøgning om Tilladelse til at bære Hæderstegnet. Ansøgning blev aldrig indsendt. ⁹⁷⁾

I mine to sidste Oversigter ses Tonnagesamlere som C. Andersen, J. P. Møller og især Kaptajn M. N. Fischer for et Aktieselskab.

Om en Del af Skibe og Førere i disse Oversigter for-

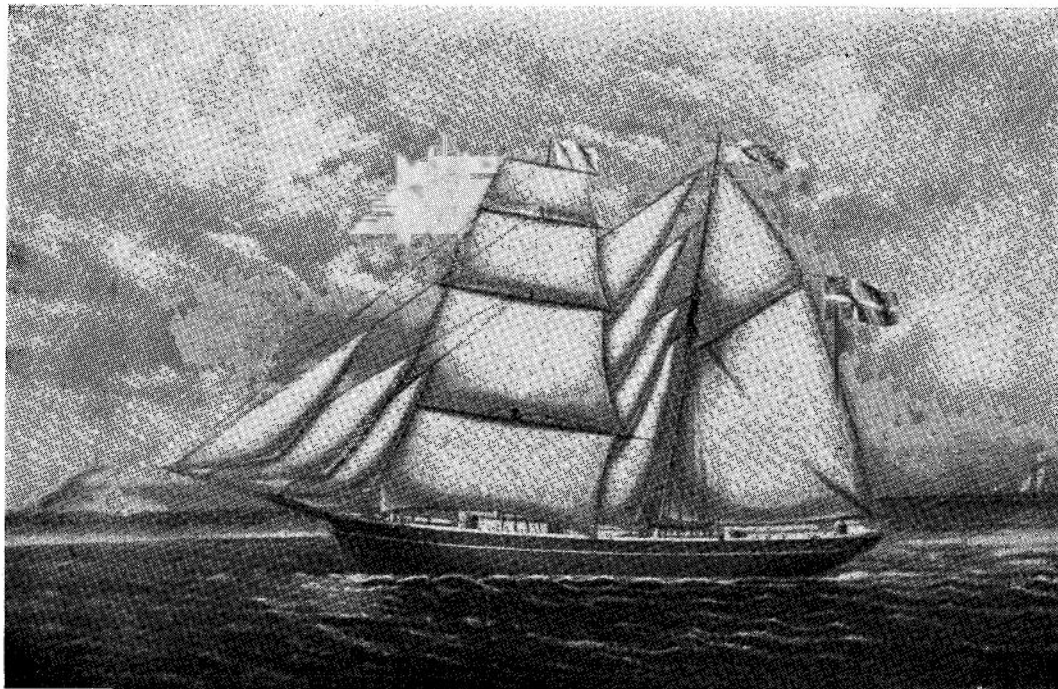

Frugtfarer, Skonnertbrig »Wedele« af Vejle. Fører M. N. Fischer.
Efter Maleri tilh. N. Fischer Nielsen, Kbhvn.

tæller en af Fjordens Folk: fhv. Skibsfører Chr. Christensen, sidst Fører og Ejer af Skonnert »Erna«.

Barken »Activ« førtes i sin Tid af Kaptajn I. C. Bertelsen, der senere blev Fører af Barken »Taikun«, hvorfra han gik i Land, før dette Skib kom ud paa sin sidste Tur og forliste med Mand og Mus i Nord-søen. Fisker Anders P. Steffensen her ved Stranden var ogsaa gaaet fra Borde. Han synger en lang og sørgelig Sang om »Taikun«.

Jagten »Amanda« ejedes og førtes af Skipper P. Eriksen, Vindingland; han solgte den til Skipperne Nicolaj Nielsen s. St. og til Jens P. Thomsen i Vejle; men den forliste faa Aar senere i en Snestorm nær Grenaa. Derefter købte de to Mænd en lille Skonnert, »Anes Minde«, af Christoffer Johansen her ved Stranden; de solgte den senere til Skipper P. Nielsen, Vindingland, hvorefter de to Mænd sejlede hver for sig. Nicolaj Nielsen fik en Nybygning fra Gylding og Lindtner's Værft, Skonnerten »Saltbæk«, men den kæntrede for ham i Kattegat — nær ved Anholt — og Nielsen druknede. Jens P. Thomsen sejlede senere i flere Aar med Skuder ved Navn »Anna Willy«. Broderen, Anders Thomsen, kuldsejlede i Store Bælt og druknede.

Carl Gadeberg, senere Havnefoged, solgte sin Skonnert »Andreas« til Niels P. Nielsen, her; den fik nu Navnet »Tirsbæk«, og Gadeberg fik en Nybygning ved Gylding og Lindtner: Skonnerten »Andreas«.

Briggen »Annine« ejedes af Kaptajn P. Poulsen, Daugaard; den førtes i en Del Aar af Hans Jacob Gregersen, der senere i lang Tid var Kaptajn paa Hvalfangerdamperen »Isafold«, Reder Th. Amlie, Isafjord. Kaptajn Gregersen boede her ved Stranden til sin Død i 1933.

Briggen »Dagmar« førtes af Kaptajn Chr. Poulsen.

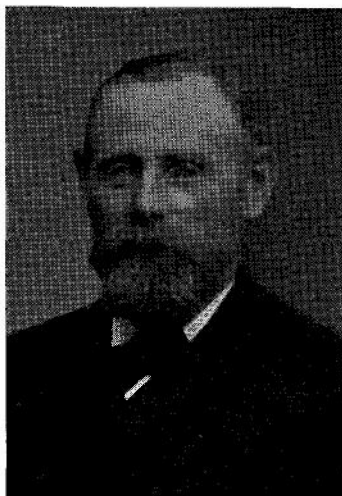

**Svenning Hansen,
Skibsfører.**



**Hans Chr. Hansen,
Skibsfører.**

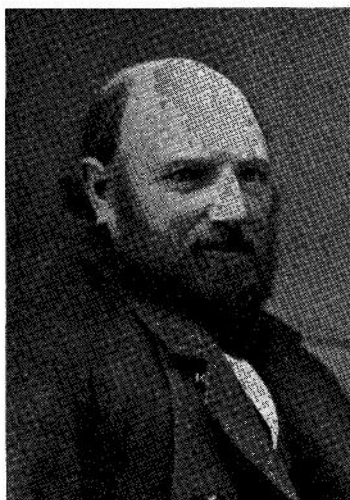

**R. J. Fischer,
Skibsfører.**

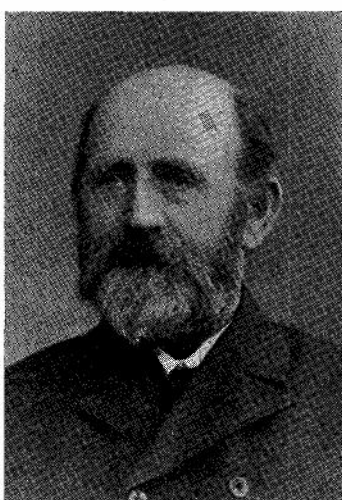

**Iver Chr. Bertelsen,
Skibsfører.**

»Dagmar« var kendt og mindes endnu som et af Fjordens smukkeste Skibe; den byggedes hos Illum i Vejle i 1874 og var da det største Skib, der hidtil var bygget i Vejle.

Den lille Svendborgjagt: »De fire Sødskende« var bygget i 1799. Den ejedes og førtes i mange Aar af Skipper Jens Sørensen. Vi har hørt, hvorledes han som ung fik Redningsmedaillen. Da han lagde op, blev den hundredeaarige Skude ophugget.

»Fortuna« ejedes af Skipper Jens P. Jacobsen. Han lod den forlænge i 1880 og forandre fra en Jagt til en For en Agter Skonnert. Faa Aar senere solgte han den og købte hos Gylding og Lindtner den nybyggede Jagt »Josefine«.

Den tidligere omtalte Skipper Lars Hansen gav hver af sine Sønner en Skude i Brudegave. Carl Hansen fik Jagten »Laura«, bygget i Vejle 1865, og Svenning Hansen fik Jagten »Fransiska«, bygget i Vejle 1875.

Skipper Andreas Gottlob sejlede senere i mange Aar med »Laura«. Skipper Thomas Hansen, Vindingland, købte »Fransiska« af Svenning Hansen, der var bleven Dampbaadsfører. Th. Hansen lod den forlænge til en For en Agter Skonnert. Barken »Gorm« og Skonnertbrig »Louise« forliste begge. Den lille Skonnert »Martha Marie« ejedes i lang Tid af Skipper Jørgen Laursen, Vindingland; han afhændede den til Skipper Niels P. Nielsen her ved Stranden. Hans Chr. Christensen, Vindingland, ejede og førte Skonnert »Laura« og Anitus Laursen s. St. Skonnert »Louise«. Skipper Hans P. Johansen her fra Stranden forliste under Island med Kutteren »Patriksfjord«. Ekspeditør Otto Hansens smukke, lysmalede Frugtfarar, Skonnertbrig »Livingstone«, førtes i flere Aar af Kaptajn P. Wentzel; den solgtes til L. Hansen i Karrebæks-

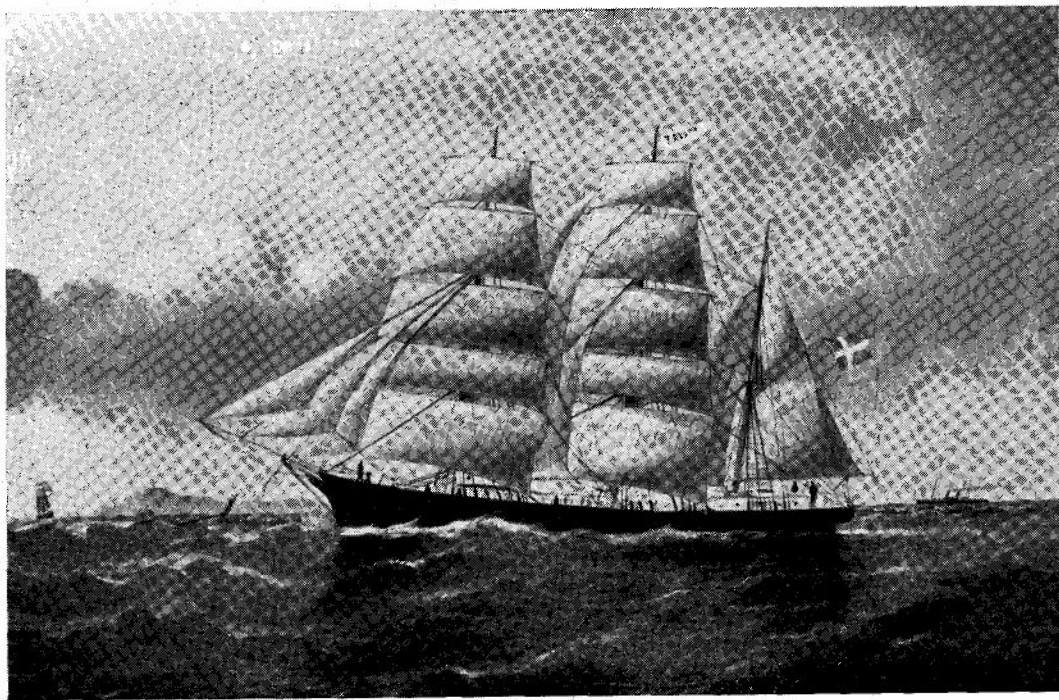

Barken »Taikun« af Vejle, Fører J. Chr. Bertelsen.
Efter Maleri tilh. Husejer Johs. Jensen, Bredballe Strand.

Skibe hjemmehørende i Vejle i 1893.

Havnens Dybde er 14¹/₂ Fod.

Navn	Fører	Takling	Reg.T.	Reder eller Ejer
Amanda	P. Eriksen	Jagt	30	Skipperen
Andreas	C. Gadeberg	Skonnert	135	Skipperen
Anes Minde	Jens P. Thomsen	Skonnert	32	Skipperen
Annine	Hans J. Gregersen	Brig	381	P. Poulsen
Bertha	Jens Bech	Slup	19	Skipperen
Dagmar	Chr. Poulsen	Brig	222	J. A. Andersen
De fire Sødskende	Jens Sørensen	Jagt	18	Skipperen
Fortuna	Jens P. Jacobsen	Jagt	27	Skipperen
Fransiska	Thomas Hansen	Jagt	24	Skipperen
Laura	Andr. Gottlob	Jagt	23	C. Hansen
Lovise	P. Eriksen	Skonnertbrig	240	Skipperen
Livingstone	P. Wentzel	Skonnertbrig	226	O. Hansen
Marie	N. L. Lauritsen	Skonnert	107	Chr. Larsen
Martha Marie	J. C. Laursen	Skonnert	33	Skipperen
Olga	Chr. Schmidt	Fuldrigger	981	M. N. Fischer
Sophie	P. Larsen	Kutter		S. Lindtner
Taikun	P. Nielsen	Bark	334	J. A. Andersen
Valborg	F. B. Albertsen	Skonnert	133	S. Gylding
Wedele	P. J. Topp	Skonnertbrig	164	Skipperen
Wedle	C. E. Henningsen	3m Skonnert	288	M. N. Fischer

Dertil 18 mindre Skibe, ialt 38 Skibe.¹⁰⁰⁾

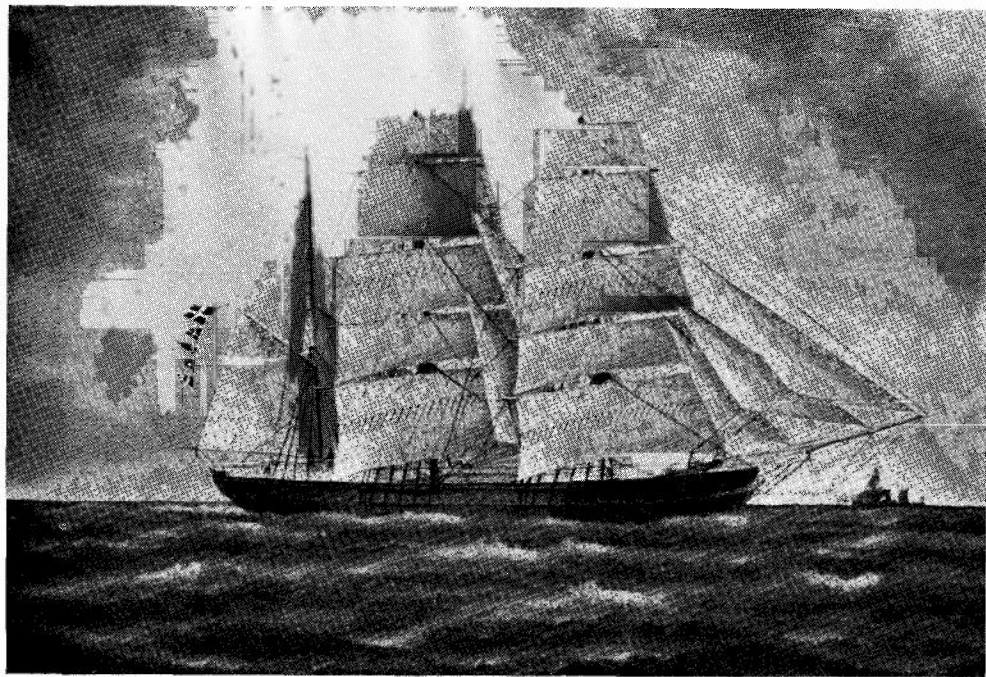

Barken »Christine« af Vejle, Fører P. Poulsen.
Efter Maleri tilh. Johan Andersen (jun.).



Christian Christiansen,
Kaptajn.



Søren Ahrenkiel Sørensen,
Skibsfører.

minde. »Valborg«, der ogsaa var en Frugtbaad, førtes af Kaptajn F. B. Albertsen. »Tycho Brahe« solgtes til Odense og fik Navnet »Anna Breum«. Skipper P. Knudsen her fra Stranden ejede og førte i en Del Aar Galeasen »K. A. Sigurd«; i Navnet er hans Sønners Navne. Skipper Carl Jacobsen, Vindingland, ejede og sejlede med Skonnerten »Urda«, og Broderen, Skipper N. P. Jacobsen, ejede og sejlede først med »Lisbeth« og senere med »Urda«. Skipper Niels Hansen havde først Skonnerten »Haabet« og senere Skonnerten »Elsbeth«.

Af Skippere fra vor Tid nævnes Hans Sielemann som Fører af Skonnerten »Hans«. Søren Ahrenkiel Sørensen ejede og sejlede først med Jagten »Jensine«, men forliste med den ved Aarhus i Sverrig. Skipperen med Hustru Kristine og lille Datter Ingeborg reddedes i Land af Lodsbaaden. Senere ejede og førte han Galeasen »Kristine«.

Endnu bør nævnes her fra Stranden Kaptajn Chr. Christiansen, der gennem mange Aar sejlede først som Styrmand og senere som Kaptajn i et stort Hamborg-Rhederi, hvor han med sit Fuldskib blev interneret i Amerika under Verdenskrigen. Efter Krigen kom Christiansen hjem og købte Galeasen »Peder«. Paa en Rejse med den til Malmø blev han slaaet over Bord af Storbommen og blev derude i Kattogat.

Helt unge Skippere er Jens Boye Christensen og Peder Boye Christensen her af Stranden.

VEJLE DAMPBAADE

Saa tidligt som i 1863 paabegyndtes en Dampbaads-Sejlads paa Fjorden. Indbydelse til denne Sejlads skete i »Vejle Amts Avis« ²⁰/₆ 63, hvor vi læser:

»Dampbaaden Orla Lehmann«

afgaar til Tirsbek Søndag Formiddag Kl. 10 og tilbage omtrent Kl. 11¹/₂, endvidere Kl. 2 til Tirsbek og tilbage Kl. 3¹/₂. Passagererne afhentes Kl. 8 paa Tirsbek. Dampbaaden er daglig at faa tilleje for Familier og Selskaber. Nærmere Aftale træffes med Skomager O. N. Christensen ved Nørreport.

Et Par Dage senere blev det bekendtgjort, at Baa-den gik i »Farter« paa Skyttehuset, og at den en Dag vilde gaa til Bogense, hvis et tilstrækkeligt Antal Passagerer maatte tegne sig.

Disse Tilbud paa Dampbaadssejlads paa Fjorden var noget ejendommeligt Nyt af betydelig Interesse for mange af Byens Borgere.

Avisens Redaktør — senere Kancelliraad Vilhelm Hertz — medgav Bekendtgørelserne sin anbefalende Tilslutning ved følgende Omtale:

»Til Lystsejlads paa Vejle Fjord er af nogle Privatmænd her i Byen anskaffet en lille Skruedampbaad, der med dens Navnes Tilladelse i Daaben har faaet Navnet »Orla Lehmann«.

Vi ville just ikke sige, at ved Baadens Anskaffelse er et længe følt Savn afhjulpet; men vi skulle dog gøre os en Fornøielse og indrømme, at den aabner en hyggelig, hurtig og billig Lejlighed til paa kort Tid at tage alle de maleriske Puncter i Øiesyn, som Vejle Fjords Bredder er saa rig paa.

Til Skyttehuset kommer man nu pr. Steamer »Orla Lehmann« i en Haandevending; og siden Baaden er bleven forskønnet med Solsejl, ville vi bede Enhver, Dame og Herre, at forsøge f. Eks. en Tirsbæk Tour.

Er Vejret smukt, bør ingen betænke sig paa at foretrække Dampbaads-Sejladsen for den trættende Køretour ad de støvede og glødende Landeveje.«

Privatmændene, der købte og ejede den lille Dampbaad, var Blikkenslager Hans Poulsen Glud i Vester-gade, Skomager O. N. Christensen, Nørreport, og Skibsfører Bertelsen, Vindingland.

Sejladsen var tænkt som Kystfart bl. a. til Skyttehuset Taxt: 4 Skilling, til Tirsbæk, til Brejning Mølle og til Bogense, hvortil Prisen var 1 Rdl. »Tour og Retour«.

Munkebjerg var endnu ikke opdaget, det skete faa Aar senere, da de engelske Ingeniører, der anlagde Jernbanen, kom til at færdes derude, og Bjergets Ejer, Gaardejer Ole Nielsen, rørte paa sig.

Byens Fiskere holdt ikke af den lille Dampbaads Komme. De havde hidindtil været ene om Lystsejlad-sen paa Fjorden for saadanne af Byens Familier, der paa Søn- eller Festdage sejlede ud til Fjordens Kyster. Dampbaaden kom nu som en Konkurrent til deres

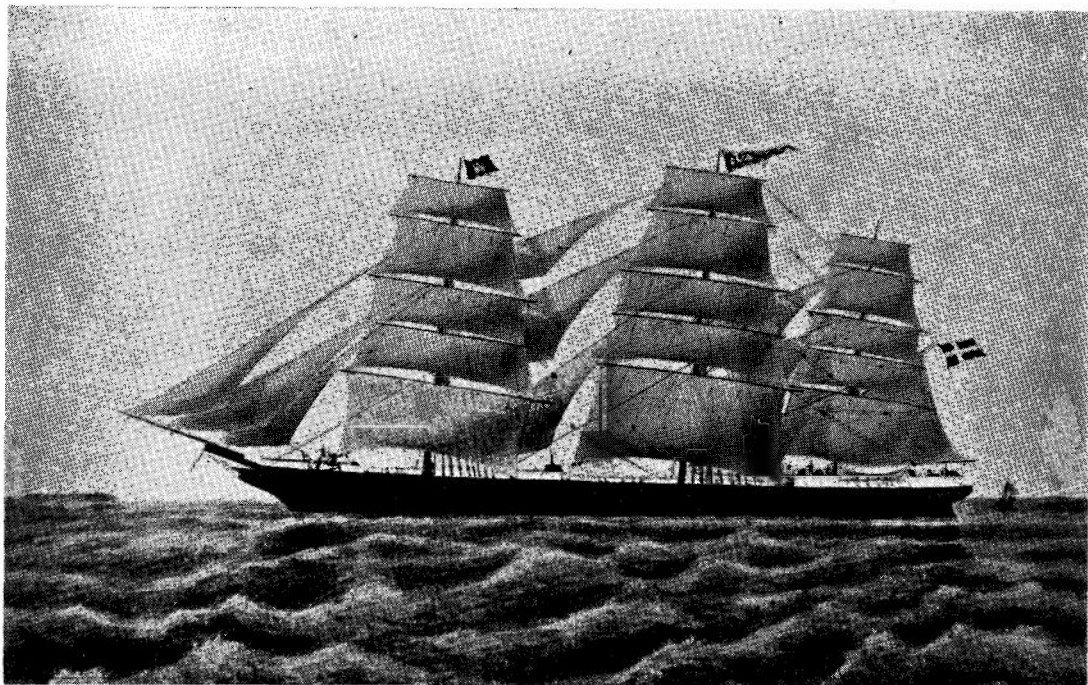

Fuldriggeren »Olga« af Vejle, Fører Chr. Schmidt.
Efter Tegning tilh. N. Fischer Nielsen, Kbhvn.

Baade; men dens Virksomhed blev kun af kort Varighed. I det følgende Aar, Krigsaaret 1864, laa den gamle Generalfeltmarskal Wrangel i Vejle med sin Stab; han og hans Officerer sejlede gerne med den lille Dampbaad, og det endte med, at Baaden blev ført til Berlin. Efter Krigens Afslutning fik Ejerne udbetalt 1200 prøjsiske Thalere for den.⁹⁸⁾

— — —

Munkebjerg aabnedes for Turister og Malere i Slutningen af Halvfjerdserne. Vejle-Købmanden Carl Hansen havde Blik for, hvad Fjorden og dens Kyster var værd i turistlig Henseende; derfor lod han i 1880 i Gøteborg bygge en lille Dampbaad »Delfin« til Passagerfart paa Fjorden. Med denne Nybygning startede »Vejle Dampbaadsselskab«, der udvidedes ret hurtigt og efter nogle Aars Forløb omdannedes til et Aktieselskab med Carl Hansen som Direktør, en Stilling, som han varetog til sin Død i 1904, da han efterfulgtes af Sønnen Frederik Hansen.

Selskabet fik Tid efter anden en hel Række Turistbaade foruden »Delfin«, »Falken«, Passagerdamperne »Munkebjerg« og »Skjold«, Bugser- og Bjergningsdamperen »Carl Hansen«, Dampbaadene »Vejle« og »Hvidbjerg«, og der blev bygget Anløbsbroer ved begge Fjordsider, ved Skyttehuset, Brønsodde, Tirsbæk, Ulbækhus, Vejle Fjords Sanatorium, Fakkegrav, Rosenvold, Munkebjerg og Brejning; og Selskabets Baade blev lidt efter lidt en betydelig Faktor i hele Trafiklivet paa Fjorden og nærmeste Farvande. Dampbaadsselskabets nuværende Formand er Borgmester N. P. Jensen, dets Direktør er Skibsmægler F. H. Lauenborg Christensen, Vejle.

I de sidste Somre har et Par større Motorbaade,

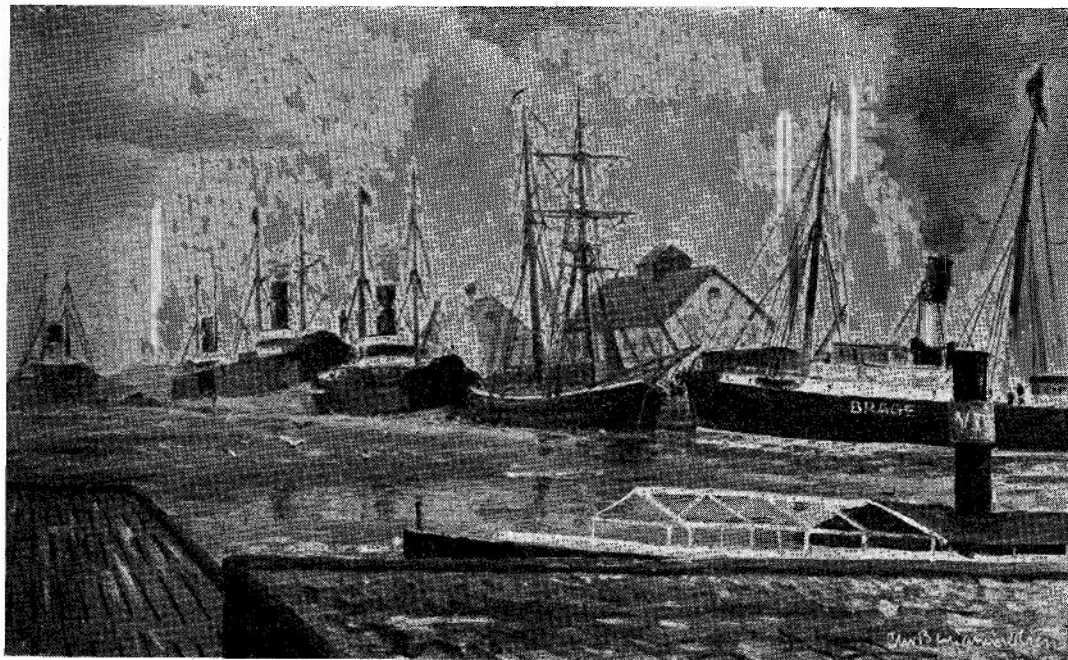

Vejle Havn.

Efter Maleri fra 1904 af *Chr. Benjamin Olsen*. Maleriet tilh. Konsul P. M. Warrer.

»Mirabaadene«, hvis Ejer og Leder er Grau, Fakkegrav, sejlet med Passagerer bl. a. til Ulvehave, Ibæk og Hvidbjerg.

FJORDENS FORENINGER

1. *Sejlklubben »Neptun«.*

Efter at »Dansk Forening for Lystsejlads« havde afholdt Kapsejlads paa Vejle Fjord i Sommeren 1880, blev Interessen for Lystsejlads øget i betydelig Grad hos mange Vejlensere. Derfor blev der i den følgende Sommer — 13. August 1881 — indbudt til et Møde om denne Sag. Som Indbydere stod: Købmand A. Z. Gylding, Skibsbygger — senere Havnefoged — S. Gylding, Skibsbygger S. Lindtner, Dampskibsexpeditør Otto Hansen, Købmand Carl Hansen, Boghandler Viggo A. Hansen, Kontoristerne Aug. Berg og F. Hansen samt Sagfører O. P. Buch, senere Godsejer til Faarupgaard.

Mødet holdtes paa M. Stephensens Keglebane, der laa paa Havnens Sydside, hvor nu Vejle Trælast og Kulkompagni har Kalkovn, og Østergade er forlænget.

Mødet havde fundet god Tilslutning. Man enedes om at oprette en Forening for Lystsejlads paa Vejle Fjord. 30 Medlemmer indtegnedes med det samme; den nye Forening fik Navnet »Neptun«, og dens første Bestyrelse blev: Købmand Carl Hansen som Formand, Sagfører Buch og Skibsbygger Gylding; Kasserer og Sekretær blev Sagførerfuldmægtig I. Nielsen.

Sejlforeningen »Neptun« var nu dannet — først senere kaldtes den med sit nuværende Navn. I den følgende Uge, den 19. August s. A., holdtes — paa Stephensens Keglebane — den stiftende Generalforsamling, hvor Lovene blev vedtaget.

Formaalsparagraffen siger paa bedste Maade, hvad Foreningen vil: Foreningens Formaal er at fremme Lystsejladss paa Vejle Fjord ved at danne et Bindeled mellem de Mænd, der føler Lyst og Trang til at give sig af med denne Idræt, og at udvikle Bygningen af Baade ved at fremkalde de bedste Former samt at vække Sansen for Lystsejladss paa Vejle Fjord.



Murermeister Aage Christoffersen.

I de nyere Vedtægter for Klubben er Formaalstankerne de samme, som vi læser i foranstaaende Paragrafs første Halvdel; i Stedet for sidste Halvdel om Baadebygning hedder det nu: Foreningen vil samle alle, der har Interesse for Sejl- og Motorbaadssport, ved Afholdelsen af Kapsejladser, Fælles- og Eskadresejladser.

— — —

Allerede 23. Juni 1882 afholdtes Kapsejladss her paa Fjorden. Der startede ikke mindre end 42 Fartøjer fra Byerne Frederikshavn, Aarhus, Skanderborg, Silkeborg, Fredericia, Kolding, Bogense og fra Vejle.

Derefter blev der hvert Aar afholdt Kapsejladser, dels ved Indbydelse til Naboklubberne, dels lokale samt flere Eskadresejladser og Udflugter ud langs Fjorden eller pr. Dampers til Fæno, Æbelø m. fl.

— — —

I Begyndelsen var alle Fartøjerne »smakkerigget«. I 1882 købte daværende Bogholder, senere Direktør Otto Scachner Kragejollen »Pernille« i Aarhus, og det var den første med den Rig i Vejle; men flere Baade gik snart over dertil her. I 1894 eller 1895 lod Scachner sin Baad »Rucky« paasætte en efter Datiden meget høj Mast, og Sejlmageren syede til den et trekantet Sejl, der blev holdt til Masten ved en Lisline og var forsynet med Bom. Denne nye Sejlføring vakte imidlertid en saadan Storm af Latter, at Baaden atter blev »kragerigget«. Imidlertid er det jo nu, om end i forbedret Udførelse, den mest anvendte Rig.

— — —

Som nævnt holdtes Klubbens første Møder paa Stephensens Kegelbane, en kort Tid samledes Klubben hos Restauratør Sperling, der boede, hvor nu Vejle Banks Bygning ligger. Senere holdtes Sammenkomster i Haandværkerforeningen, i Skyttehuset og paa Munkebjerg.

I 1902 opførte Restauratør Martensen »Kahytten« i Nærheden af Klubbens Hus, og den blev efterhaanden det naturlige Samlingssted for Medlemmerne.

Ved Klubbens Start havde man intet bestemt Sted at henvise Fartøjerne til med deres Sejl med mere. For at afhjælpe dette Savn udarbejdede Skibsbygger Gylding i 1885 en Tegning og et Overslag til et »Baadehus«, der var aabent i den ene Side og kunde bruges til »Opbevaring af Requisiteer og som Samlingssted for Foreningens Medlemmer«. Huset byggedes af et Konsortium paa 9 Medlemmer, da Foreningen ikke selv havde Raad dertil. Dette Hus brugtes til 1926, da Havneudvidelsen kom, og det nuværende Klubhus byggedes.

— — —

Fra 1882—1898 anviste Havnen Klubben en Plads, hvor den kunde have Fartøjerne liggende. Klubben sørgede selv for Pæle; efter 1899 ydes der Havnen et Vederlag pr. Pæl for Vedligeholdelsen.

— — —

Af Klubbens mange gode Baade erindres i Flæng: Skibsbygger S. Gyldings »Lille Tot«, Hattemager Christensens »Odin«, Restauratør Iversens »Hallo«, Snedker Hansens »Jenny«, Drejer Jessens »Thyra«, R. Jensens »Martha«, Kaptajn P. Poulsens »Antilo« — populært kaldet Strygejernet —, Apoteker Hans Daugaards »Leif« og »Inula«, Sejlmager Christiansens forskellige »France«, Bager Jørgen Madsens »No Name«, Bager Ferdinand Madsens »Elektra«, Købmand Hvidtfeldts »Ebba«, Mejeriejer Moltke Nielsens »Bellina« — der var den første Baad i Vejle med Sænkekøl —, Dr. Knud Møllers forskellige »Ecko«er, Sagfører Henrik Wests »Attila«, Skibsreder Fr. Hansens »Vixen«, »Paradox« og »Mimi« — senere Gustafsons og Hansens —, Murermester Aage Christoffersens »Ulk«, der senere ejes af Fotograf Ditlev Nissen, »Sindbad« og »Bonzo«.

Igennem Klubbens Levetid — nu snart 60 Aar — har den haft en Række hver for sig meget interesse-rede Formænd: Købmand Carl Hansen til 1883; Boghandler Viggo A. Hansen til 1884; Skibsbygger (senere Havnefoged) S. Gylding til 1890; Kaptajn P. Poulsen til 1898 og igen i Aarene 1905—07; Forretningsfører Richard Madsen til 1900; Sagfører Henrik West til 1905, derefter fra 1907—11 og igen fra 1918—1922; Skibsreder Fr. Hansen fra 1911—1915; Garver Carl Christensen fra 1915—1918; og den nuværende Formand, Murermester Aage Christoffersen, har siden 1922 ledet Klubben og været den, som der siges, »en

udmærket Formand, der altid var parat, naar det gjaldt »Neptun«.

— — —

»Neptun«s 50 Aars Dag i 1931 markeredes paa festlig Maade ved en tre Dages Kapsejlads paa Yderfjorden, hvor »Neptun«, »Jydsk Sejl-Union« og »Kongelig Dansk Yachtklub« sendte sine bedste Sejlere til Kappelstriden. — Banen var Fakkegrav—Tredenaes—Hvidbjerg—Fakkegrav, ialt 9 Sømil.

»Neptun« sejlede sammen med »Jydsk Sejl-Union« Søndag den 28. Juni; der deltog ca. 50 Baade; Vind, Vejr og Sø var ideelle, og alle Løbene gennemførtes programmæssigt.

Kapsejladsen fortsattes de følgende to Dage, da Kongelig Dansk Yachtklubs Baade — med H. M. Kong Christian med sin Timeter »Ritta« i første Løb — gik over Søndagens Bane. Her var anmeldt 38 Baade, men enkelte udeblev. Disse to Sejlerdage begyndte begge morgengraat; men Formiddagene bragte begge friske Vinde, og de forskellige Løb gennemførtes paa smukkeste Maade.

De mange Lystsejleres Kappelstrid paa Yderfjorden var til Ende. Det var en prægtig Jubilæums-Kapsejlads, der i de kommende Dage gav Glans over »Neptun«s Navn.

Kong Christian og Dronning Alexandrine var om Bord paa »Dannebrog« Søndag Eftermiddag indkommen i Vejle Havn, hvor mange af Byens og Omegnens Beboere var fremmødt og gav Kongeparret en stor, en varm og hjertelig Velkomst.

— — —

Om Klubbens gode og omhyggelige Arbejde for Sejlsporten og Lystsejladsen her paa Vejle Fjord og

videre ud læser vi dens aarlige Sommerplaner. Som Eksempel ser vi paa Planen for Sommeren 1939:

»Søndag den 7. Maj: Standerhejsning v. Klubhuset.

Tre Aftenkapsejlads efter nærmere Bestemmelse.

Grundlovsdagen, Mandag den 5. Juni, Kapsejlads ved Tirsbæk.

Lørdag d. 24. og Søndag den 25. Juni »Neptun«s og »Jydsk Sejl Union«s Kapsejlads med Start henholdsvis ved Tirsbæk og ved Fakkegrav.

Distancekapsejlads til Træskohage og Rosenvold i August Maaned.

Søndag den 3. September Efteraarskapsejlads ved Ulbækhus.«



»Skum paa Fjorden«.
Efter Maleri af Ytting Hansen.

— — —

»Neptun« kan stadig notere god Tilslutning, der betyder et godt Arbejde af dens Ledelse; den har p. t. 80 aktive og 120 passive Medlemmer. Den gode Tilslutning ses i Lystbaadehavnen, hvor om Sommeren Baad ligger ved Baad — mangeartede i Bygning og Udseende —, men de danner tilsammen en interessant Sejlerflaade.

»Neptun«s nuværende Bestyrelse er: Muremester Aage Christoffersen, Formand; Assurandør Harry Nielsen, Kasserer; Buntmager V. Lund Jørgensen, Sekre-

tær; Malermester V. Kiær Jepsen, Pæleforvalter, og Købmand Merrill Knudsen, Næstformand.

»Neptun«s Revisorer er Havneingeniør K. Runge og Rentier Laulund.

»Neptun«s Dommere er: Toldassistent Aage Pedersen og Bundtmager V. Lund Jørgensen, dens Maalere er Toldassistent Aage Pedersen og Lærer J. Refssøe.

Klubben »Neptun«s Æresmedlemmer var af Stifterne Dampskibsekspeditor Otto Hansen og Bagermester Aug. Schwartz, og senere Restauratør F. Frederiksen.

2. Vejle Roklub.

Efter Indbydelse i Vejlebladene i Foraaret 1901 blev der den 13. Maj holdt et Møde paa Hotel Royal for at drøfte Oprettelsen af en Roklub.

Indbyderne var Købmand William Andersen, Værkmester Geo J. Hepworth, Redaktør Poul Hertz, cand. pharm. Hesseldal, Amtsfuldmægtig William E. Nielsen, Bankassistent C. M. Nielsen, Konstruktør A. Poulsen. Kasserer Ørum Pedersen, Dr. August Sonne, Tandlæge Strange Friis og Sagfører Henrik West.

Forud for Mødet havde Indbyderne forberedt Sagen ved en Tegning af 88 Aktier à 25 Kr. iblandt Byens interesserede Borgere. Paa Mødet var Dr. Sonne en klar Fremlægger af Sagen. Han formentede bl. a., »at i en By af Vejles Størrelse og for os, som bor i denne By ved en Fjord, velegnet til Roning og Rosport, maa der være de bedste Betingelser for en levedygtig Roklub.«

Efter nogen Forhandling og efter at samtlige Mødedeltagere havde tegnet sig som Medlemmer, 33 aktive og 14 passive, stiftedes enstemmigt: Vejle Roklub. Love for den nye Klub og Reglement for dens Arbejde vedtoges; til dens første Bestyrelse valgtes: Dr. August Sonne, Formand, Tandlæge Strange Friis, Næstfor-

mand, Redaktør Poul Hertz, Sekretær, Bank-assistent C. M. Nielsen, Kasserer, Amtsfuldmægtig Will. E. Nielsen, Rochef, og Konstruktør A. Poulsen, Materialforv.

Dr. Sonne blev Klubbens første Formand, til han i 1906 afløstes af Amtsfuldmægtig W. E. Nielsen, der fungerede i 3 Aar, hvorefter Sonne kom til igen i et Aars Tid. »Han var den unge Forening en god Mand,

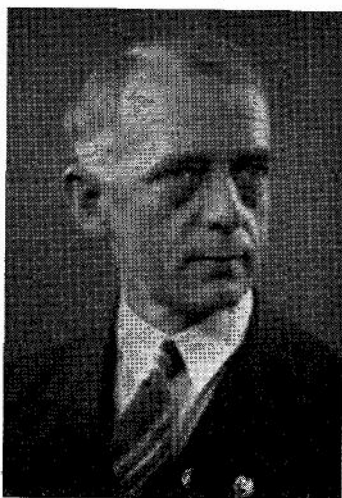

Renseriejer S. M. Jensen.

han omfattede den med en aldrig svigtende Interesse; han var Foreningens bedste Støtte,« siges der om ham. Andre Formænd var Købmand Elertsen, 1910—11; Fotograf Ditlev Nissen, 1911—13; Elertsen, 1913—14, Fabrikant H. C. Wegener, 1914—31, og den nuværende Formand, Renseriejer S. M. Jensen, fra 1931.

I nogle Aar skiftede Bestyrelserne ret hyppigt; Medlemsantallet var svigtende, og Økonomien mindre god; men igennem Aarene, og særlig da den sidste halve Snes Aar, har Medlemstilslutningen vist Fremgang.

Fabrikant Wegener var, som nævnt, Formand i 17 Aar, og han udrettede et stort og fortjenstfuldt Arbejde.

Om Roningen igennem Aarene maa siges, at Klubben har haft ringe Tider, hvor Tilslutning og de dermed følgende Baadture var minimale, 1916 betegner Bølgedalen med 34 Medlemmer og kun 102 Baadture. Andre Tider var gode for Klubben, Tider, hvor dygtige Roere gjorde den til en kendt Kaproningsklub, »til en afholdt,

men frygtet Modstander, der tog Sølvtøj hjem«. Igennem Aarene har dens Roere hjemvunden 27 Pokaler, af disse stammer de otte fra Perioden 1907—12, da Fotograf D. Nissen var en udmærket Træner, »der ofrede hver Fritime i 6 Somre for Klubben; han var baade elsket og frygtet af sine Roere, saa de gjorde deres yderste og hjembragte Laurbær og Pokaler.«

Senere fortjente Trænere var Repræsentant Vald. Jensen og Handelsgartner O. A. Knudsen. De to Mænd havde meget forskellige Meninger om Rostilen, og de øvede derfor Træning under hver sin Form, men begge arbejdede saa godt, at Klubben i Aarene 1918—19 hjembragte en Række Sejre.

Klubben dyrker endnu Kaproningen, den fik saaledes i 1938 Horsens Bys Ærespræmie, men den har dog i de senere Aar særlig arbejdet med Motions- og Langtursroning, og paa dette Omraade ligger den i første Linie.

Dens Medlemmer har i det sidste Aar paa en Mængde Ferieture pr. Robaad vist Klubbens hvide Stander med de tre blaa Stjerner paa velegnede Ruter som »Fyen rundt«, »Lille Bælt«, »Flensborg—Vejle«, »Gudena« m. fl.

Siden 1919 optoges kvindelige Medlemmer i Klubben, men for en Del Aar siden dannedes: Damernes Roblub, hvis Formand er Fru Sigrid Nielsen.

Klubbens Medlemstal var i 1939 steget til 138 aktive Deltagere med en Virksomhed, der betegnes ved, at der i samme Aar er sejlet 1684 Baadture.

I Bestyrelsen er 1. Jan. 40: Renseriejer S. M. Jensen (Fmd), Købmd. V. J. Lund (Næstfmd.), Bogholder Chr. Jensen (Kasserer), Købmd. Louis Nielsen (Sekretær), Elektriker C. C. Hollensberg (Materialforvalter), Repræsentant Axel Møller og Bogholder Arnold An-

dersen (Rochefer), og Repræsentant Ivar Knudsen (Festudvalg).

Revisorer er: Fabrikant H. C. Wegener og Købmand H. C. Hansen.

Æresmedlemmer: Dr. August Sonne, I. P. Müller og Fabrikant H. C. Wegener.

3. Vejle Skipperforening.

Den 24. Januar 1912 stiftedes Vejle Skipperforening, hvis Formaal var at søge samlet et Fond til Fordel for Sømænd og deres Enker.

Foreningen dannedes og dannes af Medlemmer fra Vejle Tolddistrikt, der har erhvervet Bevis som Skibsfører, Skipper eller Styrmand. Optagelsen sker til det 45. Aar. Ved Foreningens Stiftelse indmeldte der sig 33 aktive og 29 overordentlige Medlemmer. Som første Bestyrelse valgtes: Skipperne P. E. Lund (Formand), og Carl Gadeberg (Næstformand), Carl Jacobsen, Knud Madsen og Hans P. Hansen. Skibsfører P. Wentzel valgtes til Kasserer, en Stilling, han beklædte til 1921, da han afløstes af den nuværende Kasserer, Dampbaadsfører Jacob Jacobsen.

Som Revisorer valgtes Skipperne A. Lauritsen og Jens Krintel.

Foreningen var stiftet, men virkede i en Aarrække kun i det smaa; Formueforholdene bedredes dog lidt efter lidt, og i Jubilæumsaaret 1937 kunde Foreningen yde sine Enker en Understøttelse paa 100 Kr. til hver. Foreningens Formue er nu (1940) 15000 Kr.

Skipper P. Lund beholdt Formandshvervet til sin Død i 1921; i hans Sted valgtes den nuværende Formand, Skibshandler H. C. Coops. Skipper C. Gadeberg var Næstformand til 1918, da han afløstes af Skipper Hans C. Christensen, Vindingland. — I 1919 indsam-



Skibshandler H. C. Coops.

lede Foreningens Damer ved Fruerne Carl Jacobsen og Jens Krintel Midler til Foreningens smukke Fane, og 25 Aaret for Foreningens Start mindedes vel en vellykket Jubilæumsfest.

Foreningens nuværende Bestyrelse er foruden Formanden, Skibshandler H. C. Coops, F. Thygesen, H. C. Christensen, Knud Madsen og P. Poulsen.

Som Revisorer virker Prokurist J. Rohrmann og Stevedor R. Vilhelmsen.

Foreningen har haft følgende Æresmedlemmer: Skibsreder Fr. Hansen, Skibsbygger S. Lindtner, Sejlmager P. Jensen, Skibsmægler C. Holm, Skibsfører Thomas Hansen, og har endnu: fhv. Havnefoged C. Gadeberg og Sparekassedirektør Johan Andersen.

4. Vejle Sømandsforening.

Den 4. Marts 1893 holdtes der efter forudgaaet Indbydelse paa Haandværkerforeningen i Vejle et Møde for at danne en Understøttelsesforening for Søfolk hjemmehørende i Vejle Tolddistrikt; særlig indbudte var: Skibsførere, Styrmand, andre Søfolk og Fiskere, men iøvrigt enhver, der maatte have Interesse for en saadan Forening. Som Indbydere var tegnet: Skibskaptajn P. Poulsen, Skibsbygmester S. Lindtner, Boghandler Viggø A. Hansen, Skibsfører C. Poulsen, Købmand Carl Hansen, Lærer H. M. Hansen og

Havnefoged S. Gylding.

Mødet var godt besøgt. Kaptajn Poulsen meddelte Hensigten med det og oplæste et Udkast til Love — sammenarbejdet af Love fra forskellige Byers Sømandsforeninger.

Efter at Hotelejer, Sagfører A. P. Buck var valgt til Mødets Leder, vedtoges det enstemmigt at oprette Vejle Sømandsforening med følgende Formaal: at hjælpe

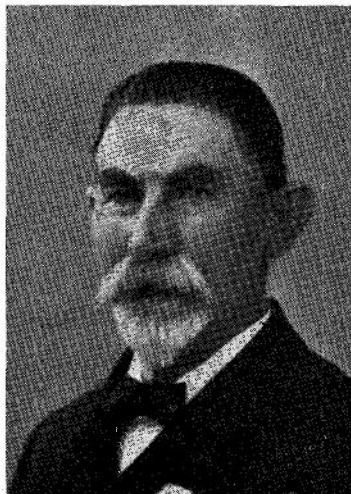

Havnefoged C. Gadeberg.

Foreningens Søfolk, som kommer i Nød ved Forlis, Sygdom eller anden uforskyldt Aarsag, at understøtte Enker og Børn efter Søfolk i Foreningen, at understøtte hæderlige gamle Søfolk, som paa Grund af Svaghed ikke kan erhverve Udkommet, og befordre, hvad der kan være til Gavn for Sømandsstanden i Almindelighed, og som kan tjene til dens Udvikling.

Foreningen dannes af »Medlemmer« og overordentlige Medlemmer. »Medlemmer« kan kun Søfolk blive, hvorimod enhver hæderlig Mand kan blive overordentligt Medlem.

Derefter valgtes Sømandsforeningens første Bestyrelse. Tre skulde være »Medlemmer«; det blev Kaptajn P. Poulsen, Formand, Havnefoged S. Gylding, Kasserer, og Skibsbygmester S. Lindtner; fire skulde være overordentlige Medlemmer; det blev: Hotelejer Buck, Lærer H. M. Hansen, Skibshandler N. W. Peschardt og Mægler C. Holm.

Som første Revisorer valgtes Boghandler Viggo A. Hansen og Kaptajn I. Chr. Bertelsen.

Kun »Medlemmer« kunde søge og nyde Understøttelse, og saadanne kunde uddeles, naar Foreningens Grundfond naaede Summen Kr. 2000. Dette skete i 1897, og de første beskedne Understøttelser uddeltes.

I 1898 indsamledes mere end 2800 Kr. til Kaptajn N. L. Lauritsens og Styrmand M. C. Christensens Enker, begge Mændene var forliste med Skibet »Taikun«.

— — —

Lidt efter lidt bedredes Foreningens Formueforhold. Understøttelserne blev større, skønt Ansøgenes Antal steg med Aarene. — Naar Foreningens Virke bedredes, skyldtes dette i første Række den Aarsag, at et betydeligt Antal af Byens Borgere meldte sig som overordentlige Medlemmer. Vi nævner i Flæng: Sagfører Henrik West, Partikulier L. P. Jørgensen, Direktør Hansen Møller, Skibsreder Fr. Hansen, Isenkræmmer Alfred Astrup, Justitsraad Johs. Schiødt, Direktør O. Schackner, Fabrikant C. M. Hess, Købmand Fr. Poulsen, Groserer A. Christiansen, Fabrikant A. P. Hansen, Købmand Fr. Christiansen, Tømrermester P. Dueholm, Redaktør Chr. Søndergaard, Kgl. Vejer Vesti Schmidt, Fabrikant N. F. Møhl, Kgl. Vejer Asmus Thaysen, Direktør Windfeld-Hansen, Konsul Jørgen Christensen m. fl.

Ved Vejle Banks 50 Aars Virke i 1904 modtog Foreningen Vejle Banks Jubilæumslegat, stort Kr. 500, og i 1925 fik Foreningen Kaptajn M. N. Fischers og Hustrus Legat, stort Kr. 7100, og senere fik den Skibsbygmester S. Lindtners og Hustru, Bodil Marie Lindtner, Legat, stort Kr. 500. Legatets Renter indgaar hvert andet Aar i Understøttelser, hvert andet Aar til Kapitlen.

Foreningens nuværende Bestyrelse er: Fhv. Havnefoged C. Gadeberg, Formand, Driftsleder Ebbe Pedersen, Skibsførerne N. A. Laursen og Chr. Christensen, Direktør Aagaard Pedersen, Mægler Direktør Lauenborg Christensen og Skibshandler H. C. Coops. Kasserer er Havnefoged Johs. Hermansen.

Revisorerne er Skibsfører J. Jakobsen og Skibsbygger I. C. Jepsen.

Foreningens Æresmedlemmer: Konsul C. Thisted, Kaptajn M. N. Fischer, Kaptajn R. J. Fischer, Dampskibsekspeditor Otto Hansen, Mægler C. Holm, Skibsbygger S. Lindtner, Sejlmager L. P. Jensen, Havnefoged C. Gadeberg, Skipper Jens Thomsen og Skipper P. Knudsen.

5. Vejle Fjords Fiskeriforening.

Som vi har set, anbefalede Skuespiller Schmidth i sin Indberetning til Ministeriet Oprettelsen af Fiskeriselskaber eller Fiskeriforeninger, som han forment »kunde blive til betydelig Gavn for Fiskerne«. Hans Fremsyn var rigtigt. I de følgende Aar dannedes der da saadanne Foreninger omkring i Landet, og den 1. Juni 1887 oprettedes Dansk Fiskeriforening til Støtte for Fiskerne og deres Arbejde. Nogle Aar senere fik vor Fjord sin Forening: Vejle Fjords Fiskeriforening, hvis Omraade var Vejle Fjord inden for Linien Trelde Næs og Rosenvold Hage.

Foreningens Formaal var flersidigt: at varetage Fiskernes Interesser, at støtte skadelidte Fiskere og Foreningens Enker og at pleje det selskabelige og kammeratlige Samvær ved Sammenkomster ved Kapsejladser, Udflugter m. m.

Foreningens Formaal var saaledes omfattende, og Tiden gav en Mængde Opgaver til Løsning. — Jeg har



Fisker Hans Henrik Dvinge.

igennem en meget lang Aarrække fulgt Foreningens støtte Arbejde, og jeg har set de skiftende Styrelser løse saadanne Opgaver til Fiskernes bedste Tarv, som Enkeltmand aldrig, men kun en Forening kunde magte. Her er dog ikke Stedet til Oprensning af, hvad Foreningen har løftet, fordi den løftede i Flok, her maa vi nøjes med lidt Personalialia.

Ved Foreningens 40 Aars Jubilæum i 1933 lød mange gode Ord om Foreningens Arbejde; af Pressens Omtale hidsættes følgende:

Lille Juleaftensdag (1933) var det en Mærkedag for Fjordens Fiskere, thi paa denne Dag stiftedes for 40 Aar siden Vejle Fjords Fiskeriforening ved et Møde i Bredballe Strandskole, og Foreningen vandt god Tilslutning med det samme. Dens første Bestyrelse var Fiskerne: Andreas Andersen, Steffen Andersen, Marius Krintel, Sofus Krintel, der blev Formand og Kasserer, Alfred Madsen, Jens Jørgen Pedersen og Hans P. Sørensen.

Ved Foreningens første Generalforsamling forhandles om forskellige Fiskerisager og om, hvordan der kunde skaffes lidt Kapital at arbejde med; man vedtog da og fik Øvrighedens Tilladelse til et Optog gennem Bredballe og Vejle i den kommende Fastelavn. Optoget foregik i en Baad, smykket med Sejl, Vimpler og Dane-

brogssflag, paa en lang Vogn, Baadens Besætning var udstyrede paa fineste og bedste Maade som Kaptajn, som Styrmand og som almindelige Matroser, der drog paa Aarerne. Optoget vakte betydelig Opsigt og gav Kr. 460, et betydeligt og kærkomment Beløb for den nye Forening. Et saadant Baad tog hørte i ældre Tid med til Vejle Bys Folkeskikke, brugt paa Faste-



Fisker Marinus Dahl.

lavns Mandag. Ved samme Generalforsamling optoges Lærer Chr. Nielsen ved Strandskolen som Foreningens første Æresmedlem, »fordi han igennem mange Aar havde støttet og fremmet Fiskernes Tarv«.

I 1896 indmeldes Foreningen i Dansk Fiskeriforening, Foreningen faar sit andet Æresmedlem: Kaptajn M. N. Fischer, Vejle.

Ved Foreningens 25 Aars Jubilæumsgeneralforsamling nedsattes et Udvalg, der skulde forberede Dannelsen af »Fiskernes Salgs- og Exportforening«, og ved samme Generalforsamling blev denne Artikels Forfatter Foreningens tredje Æresmedlem.

Ved 40 Aars Jubilæet holdtes en stor og smuk Fest i Forsamlingshuset. Kutterfører, Landstingsmand M. C. Jensen, Formand for Dansk Fiskeriforening, talte, og der blev af mange fremdraget Minder om Foreningens Arbejde og dens Mænd i de gaaede Aar. I Jubilæumsgave modtog Foreningen ved Fru Kaptajn Cecilie Chri-

stiansen en meget smuk Silkefane til Afløsning af den gamle, der var ubrugelig. Syv af Foreningens stiftende Medlemmer deltog i Festen, det var Fiskerne Andreas Andersen, Poul Andersen, Frederik P. Jensen, Marius Krintel, Terkel Olsen og Peder Pedersen samt Skibsfører Chr. Christensen; de blev Foreningens Æresmedlemmer.

Som Formænd for Fiskeriforeningen igennem Aarene har virket: Sofus Krintel, Marius Ludvigsen, Christian Christensen, Henrik Chr. Pedersen, P. Ferdinand Rasmussen, Carl Rasmussen, Rikard Krintel og Frederik Hansen, den nuværende Formand er Hans Henrik Dvinge, i Bestyrelsen er endvidere Marinus Frederiksen, Næstformand, Johannes Andersen, Kasserer, Niels Madsen, Vindingland, Søren Pedersen, Harald Laursen og Axel Reinert.

I Fiskernes Salgs- og Eksportforening er Søren Pedersen Formand, Bestyrelsens øvrige Medlemmer er: Hans Henrik Dvinge, Niels Madsen, Viggo Andersen og Marinus Frederiksen. Kasserer er Cigarhandler Frederiksen, Vejle. Eksportørerne har været: Rasmus Jensen, Frederik P. Jensen, Chr. Christensen og Frederik Hansen.

Vindinglands Fiskeriforening er en mindre Forening med samme Formaal som V. F. Fiskeriforening. Den er stiftet 1. September 1900. Dens nuværende Bestyrelse er: Fisker Marinus Dahl, Formand, Fisker Peder Nielsen, Kasserer, Fiskerne Chr. Dahl og Alfred Madsen samt Fabrikant Victor Funder.

MÆNDS OG KVINDERS MINDE

Mindet kan være langt, og det længes, mens Fortællingen lever.

Vi har hørt om Hans Dvinge som Leder af Marsvinsfangsten paa Fjorden. I Treaarskrigens Dage træffer vi ham paa anden Vis.

Tirsbæk ejedes i Tiden 1841 til 1863 af Baron Chr. Ulrick v. Brockdorff. Han var Holstener, og Egnens Beboere havde ikke gode Tanker om den ordknappe, tysktalende Mands Sindelag imod Danmark. I Treaarskrigens patriotiske Dage vogtede mange mistænksomme Øjne paa ham, og paa den mærkelige »Slave Onsdag« d. 29. Marts 1848 drev Mistænksomheden Beboerne til Handling.¹⁰¹⁾ Traditionen siger, at efter et Drikkelag¹⁰²⁾ marcherede nogle af Bredballe Strands Fiskere i sluttet Trop til Slottet, hvor de med den tyskmægtige Hans Dvinge som Ordfører hos Baronnen forlangte udleveret alle Vaaben, Geværer, Krudt og Kugler, hvorefter de med Magt bemægtigede sig fire smaa Kanoner, der beroede i Taarnet. Det er Traditionen, og der er noget rigtigt i den. I en Rapport fra Herredsfoged J. P. With i Ørum til Amtmand C. B. Dahl i Vejle hedder det: »Der er ikke efter Baron Brockdorffs Forsikring til mig forefaldet den mindste Uorden paa Thyrsbek. Kun den Dag, da Rygtet gik, at Maradeurer vare sete ved Kjeldkjær, mødte nogle Fiskere fra Bredballe Strand paa Thyrsbek og bad høfligen

Baronen om at laane dem nogle Geværer og give dem Krudt og Kugler. Baronen opfyldte deres Bøn, forsaavidt han kunde, laante dem endog to Kanoner, som de bade om, skænkede dem hver et Par Snapse og drak Kongens Skaal med dem, hvorefter de rolig forføjede sig bort.«¹⁰³)

Hans Dvinges Søn var Claus Dvinge, der gennem sin Ungdom sejlede i Langfart bl. a. med Frugtskibe til Sydeuropa. I en Del Aar fiskede han sammen med Store Rasmus (Rasmus Pedersen) som Makker. Senere fik de en Sandbaad i Fællig. Sandet førtes ind til Vejle, hvor det solgtes i Skæppevis som Strøsand til de hvide Gulve.

Det hændte nu og da paa disse Sandture, at de fik baade Snapse og Punche; Humøret steg, og de begyndte at smæde hinanden, dog ikke mere, end at de i Fællesskab sang en Sang med Omkvædet:

Claus han sejled o Middelhav,
Rasmus sejled i Tisbæk Grav.

Sangen var betegnende. Claus var Sydfareren; den godmodige Rasmus havde næppe været udenfjords.

Det hændte, at Claus mødte gode Venner og Bekendte, og de skiftede Punche med hinanden. Claus kom i løftet Stemning; det kendte Beboerne i Grønne-gade (Vejen langs Tirsbæk Skov til Fjorden) saa godt, naar han smaasyngende gik hjemad, rømmede sig og sagde: »Hm. Her kommer vi Sydfarere — vi Sydfarere — vi Sydfarere.«

Hans Hustru hed Else, almindeligvis kaldet »Lille Else«. Hun var en saare flittig Kone, der med sin Ryg-kurv besøgte baade Vejle og Horsens. Det var en lang Vej her fra til Horsens, men mange Fiskere, Fiskerkoner, Børn og unge drog herfra og dertil igennem



Fiskerkone i Sommerdragt ca. 1900. Fru Christine Frederiksen.
Foto: C. A. Jacobsen.

mange Aar med betydelige Dele af Fangsterne paa Fjorden.

Horsens By havde langt ind i det gaaede Aarhundrede kun et ubetydeligt Torske- og Flynderfiskeri i dens Fjord; derfor var de forskellige Slags Fisk, Rejer og Ænder her fra let sælgelige der og til bedre Priser, end der kunde opnaas i Vejle. I 1843 kostede Smaa-Aal 8—9 Skilling pr. Pund, og for de store Aal opnaaedes 10—12—14 Skl. pr. Pund. For Ørreder betaltes efter Størrelsen 6—8 eller 10 Skl. pr. Pund.¹⁰⁴⁾

Mange har fortalt mig om de gamles Horsensture. Fiskerifogeden Jens Jørgen Pedersen og hans Søster Emma, gift med Fisker Hans Rasmussen, var som Børn med paa disse Ture. Fisker Peder Rasmussen fortalte, at han var med første Gang i 1860, da han var 7 Aar gammel; han maatte da bære 7 Ænder den lange Vej. Naar Børn eller unge var med, var det en Skik, at de hver fik 4 Skilling til Kaffe, som de kunde nyde til Hjemmets medbragte Mad. Det var en 7 Mils Tur hen og hjem, en lang Tur, og der maatte begyndes tidlig paa den. Nogle drog fra Hjemmet om Aftenen ved Sengetid, andre tog fra Stranden omkring ved Midnat; men for alle gik Turen over Julianebjerg og Tornsbjerg til Landevejen i Bredal.

Alle Henturene bød paa et kortere eller længere Hvileophold enten i Rejsestalden ved Constantia Kro eller lidt længere fremme i Stalden ved det »Søe Hul« d. v. s. ved Ølsted Kro. Begge Steder nød disse vejfarende velvilligt Husly uden Vederlag. I den tidlige Morgen gik Turen — ofte flere i Flok — imod Horsens, hvor Rygkurvenes og Sidekurvenes Indhold almindeligvis let kunde gøres i Penge. Hjemturen toges gerne i et Stræk.

Enkelte vovede sig endnu længere ud med, hvad

Fjorden gav, særlig med røgede Varer, saaledes fortælles det, at »Alberts raske Piger« gik paa Handelens Vegne Gang efter Gang den lange Vej her fra Stranden til Skanderborg.

Claus Dvinges Børn var Sønnerne Hans, Peder og Laurits, der som tyveaarig gik ned ude i Nordsøen. Peder var Fisker i mange Aar i Juelsminde, og Hans var Fisker her ved Stranden i mere end firs Aar; desuden var der Datteren Johanne, der blev gift med Fisker Steffen Andersen her ved Stranden.

Paa sine gamle Dage opholdt Claus sig meget hos Datteren; han kunde da se efter Børnene, naar Steffen var paa Fjorden og Hanne i Vejle med sin Rygkurv. Fra de Dage har vi nogle Ord af den gamle Fisker og Skipper, der ikke just viser nogen stor Kærlighed imod Datterbørnene; men Ordene har formodentlig ikke været saa slemme i Mening som i Lyd. Han hentede Mælk hos Margrethe Christensen henne paa Droshoved, og for hende forklarede han: »Si do, Grete, i Daw er a Mjelkfoer, å i Muen er a Fløedvæjer, men a vild møj helde go omkring o æ Bund o æ Vesterhaw å lied atte mi Sydvest end a vil go å pas di slemm Unger.«¹⁰⁵)

Sønnen Hans Dvinge var en flittig og rettænkende Mand med en rig Hukommelse, en klar og fornøjelig Fortæller. Han har fortalt mig saa mange Træk fra Hjemmet og fra Stranden; men her maa vi nøjes med et Par af hans Beretninger. Vi lytter til ham:

»Jeg er født her ved Stranden paa Danmarks Hædersdag, Isteddagen den 25. Juli 1850. Min Far var Claus Dvinge, som der gaar saa mange Smaafortællinger om; min Mor hed Else; hun var Vestjyde derude fra Varde. — Mit Hjem var fattigt — meget fattigt — men det var alle de smaa Hjem ved Stranden dengang. Vi Drengene kom meget tidlig med i Fiskeriet for at tjene

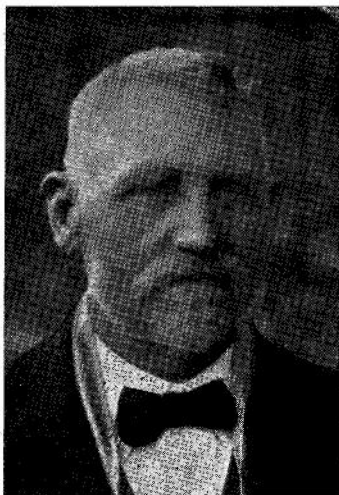

Fisker Hans Dvinge.

lidt til Føden. Min lidt yngre Broder Peder og jeg blev allerede som 9—10-aarige sendt ud paa Fjorden for at prøve vor Lykke ved Flynderfangst; det blev vel aldrig til ret meget; men det hændte dog, at vi havde en hel god Fangst. Naar vi nærmede os Land, kom Far gerne for at se, hvad vi havde; men vi maatte selv bære vor Fangst i Land og klare Baad og Grejer,

før vi maatte komme hjem til Moders Mad, som vi trængte meget til efter en saadan Tur.

Med vor Skolegang var det kun smaat bevendt; og det var fejl, da vi havde en flink og dygtig Lærer i Just Rahbæk. Vi kom der vel lidt om Vinteren; men den halve Dag om Sommeren blev vi gerne hjemme. Det var jo langt mere interessant at komme ud paa Fjorden. Den trak os. Vi holdt os til den. Derfor fik vi kun ringe Lærdom; det maatte vi ofte sande senere i vort Liv.

I Somren 1864 gik jeg til Præsten til Carl Wittrup,¹⁶⁶⁾ der nylig var kommen til Vejle. Og det gik ikke saa godt for mig; han var heller ikke god ved mig lille Fiskerdreng; rent galt for mig var det, at han hørte os efter en stor Bibelhistorie, og jeg havde jo aldrig rigtig læst den lille, der brugtes i Skolen. Det stod ogsaa saadan for mig, at han var flinkere og bedre imod Bønderbørnene. De kunde maaske ogsaa mere, end jeg kunde,

af deres Lærdom; men jeg opdagede snart, at de tillige formildede Præsten med »Sendelser« fra deres Hjem, med Kyllinger, Æg, Høns og Ænder, hver til sin Tid.

Jeg kom flere Gange grædende hjem til min lille Mor, der var saa god imod os. Jeg fortalte hende om mine Kammeraters Gaver til Pastoren. Hun hørte stille paa mig, mens hendes flittige Haand hvilede paa Garnet, hun bandt paa, og hun saa saa godt paa mig, at jeg aldrig kan glemme det. Og jeg forstod, som aldrig før, at vi var fattige, saa fattige, at vi ikke kunde give »Sendelser«, og jeg gik grædende ned til min Ven, til Fjorden. Mor forstod min Sorg. Mor hjalp mig.

Næste Gang hun var i Vejle med sin Rygkurv, gik hun op i Præstens Køkken med fem dejlige Makrel. Det var min Mors »Sendelse« for mig.

Noget efter traf hun Præsten og spurgte pænt og høfligt, hvorledes det gik med mig, og Svaret kom omgaaende: »Jo, nu gaar det helt godt med Drengen.«

Mors Makrel havde virket.

Som De véd, fandt jeg min Hustru her ved Stranden, og Sidsel blev mig en flittig og god Kone. Vi holdt sammen gennem de mange Aar; jeg paa Fjorden, hun med sin Rygkurv, og ja vi kom helt godt igennem; men nu vender vi tilbage til det gamle, og det vil De jo helst, og nu skal jeg fortælle Dem lidt om store Kjesten.

Store Kjesten (Kirsten Hansdatter) og lille Per Golde boede i den nordre Ende i et lille Hus her i Grønne-gade, de havde en Stue og saa et Køkken i Fællig med to andre Beboere i Huset, som Naboerne kaldte »Graahoved« og »Wolle Line«; de to boede i Husets søndre Ende.

Om Wolle Line gaar følgende lille Fortælling: Wolle, (Ole) og Line kom til Fjordbredden og gaar i Land. Ole først, Line bag efter, men hun træder udenbords og

raaber: »Wolle, Wolle, lille Wolle da, hwa vild do sæjj, hwessomensti do so di kjære Kuen sto o Hawsens Bund?« Da stod hun i Vand til Anklerne.¹⁰⁷⁾

Store Kjesten var en mandhaftig Kvinde, der ledede et »Kanehold«, d. v. s. et fire Mands Hold, der drev Kanefiskeri paa Fjorden efter Aal med to ved Tværbjælker forbundne Joller.

Samme Kjesten synes helt vel anset; saaledes havde en af Gaardmændene i Bredballe betroet hende sit røgede Flæsk i Krigens Tid i 64 til Opbevaring, at Fjenderne ikke skulde røve det. Flæsket blev hængt op paa Loftet. Andre Gaardmænd i Byen bragte Flæsk og Sul til andre Fiskere; det var saa forstaaeligt; det maatte synes ganske utænkeligt, at fjendtlige Soldater vilde søge efter noget i vore fattige Rønner. Flæsket hang altsaa paa Kjestens Loft, men vore Forhold var i de Dage saa fattige, som de næsten aldrig havde været tidligere. Alt Fiskeri var standset, mange Fiskere havde i Ubetænksomhed fyldt deres Baade med Sten, saa de stod paa Fjordbunden, andre var sejlet ud paa Yderfjorden med dem og der dragne dem i Land i Skjul for Fjenden, og andre Fiskere vilde helt forlade vor Kyst, de vilde sejle til Fyn, men druknede.

Under disse Sulteforhold kommer Kjesten og Husets andre Beboere til at tænke paa Bondemandens gode Flæsk paa Loftet, og de er ved at bestemme sig til at bruge lidt af det. Sagen var den, at de alle som een var bleven harmfulde paa Flæskets Ejer, en af Byens velhavende Bønder. En Fisker, Hans Dv. kunde ikke mindes, hvem det var, havde været oppe hos den samme Bonde og vilde købe en Skæppe Rug til Brød, men da Fiskeren havde faaet Rugen i Posen, maatte han bekende, at han ikke kunde betale Kornet; men han lovede, at han vilde komme med Betalingen, snarest

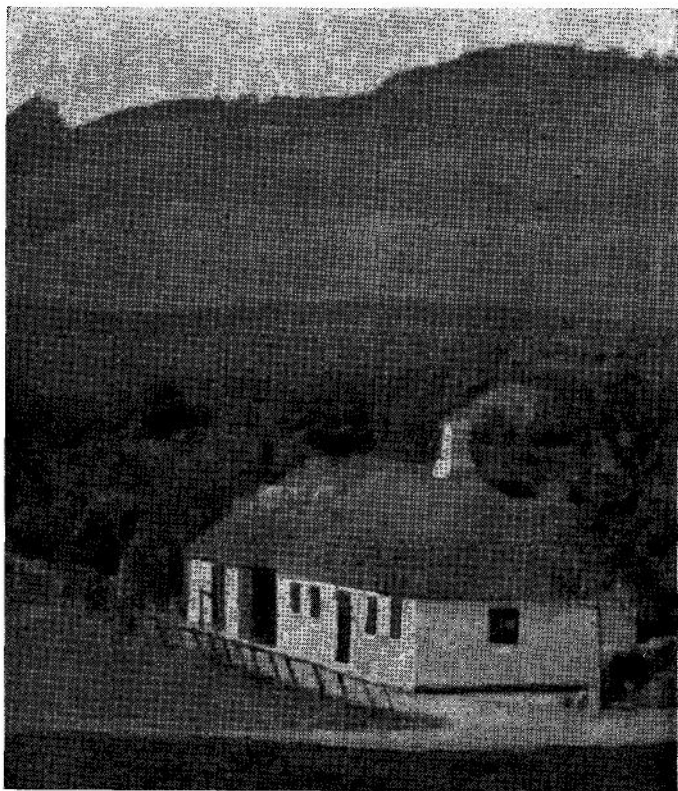

Fiskerhus fra omkring ca. 1750. Bredballe Strand.

han kunde faa tjent saa meget. Bonden er nu haardhjertet nok til at nægte Fiskeren Brødrugen, den bliver hældt af Posen, og Fiskeren maa gaa hjem uden nogen Udsigt til Brød.

En Dag traf flere Fiskere, bl. a. min Far, sammen hos Kjesten; de var alle vrede paa Bonden, og nu bliver de enige om, at de vil smage paa hans Flæsk. Da kommer Fisker Rasmus Hansen, Rasmus Skovfoged kaldet, til; og da han hører om deres Forehavende, siger han

velovervejende og roligt: »Lad I vær med det, Folkens. Bonden der oppe i Byen har gjort os Fiskere stor Uret, men ham om det; rør endelig ikke ved hans Flæsk, det vil være Tyveri, og det kan I blive straffet for.« De kloge Ord virkede. Flæsket blev urørt, til Bonden fik det hjem ved Krigens Slutning.

Mens Kjesten var paa Kanefiskeri, blev Per sendt op i Landet med Fisk. Da hændte det ofte, at Per fik for mange Snapse og besøgte gode Venner for at faa endnu mere. Saaledes søgte han ofte ind i Daugaard Fattighus, hvor han havde et Par Veninder med de rimede Navne »Else Bro« og »Per Jørens So«.

Naar Per efter en saadan Tur var for hjemgaaende, var han bleven fin i sin Tale, saa fin, at han sagde »jeg« til sig selv; men grumme betænkelig var han, naar han naaede Grønnegade. Og det var ikke uden Grund. Knap var han inden for Hjemmets Dør, før Kjesten var der, og det var ikke nogen særlig kærlig Modtagelse, han fik. Hun havde nogen Mistanke om, at Per var hende utro, og det var hende saa vederstyggeligt, at han besøgte sine to Veninder i Fattighuset. Derfor buldrede hun løs, bandede mægtigt over ham og endte med en kraftig Salut, hvis Ordlyd endnu er i Folkemunde: »Saa komme do endele hjem, din aallehelvedes Knævæjr — haa do no wan øwwe i æ Fattehus igjenn? Ja, do kund gjaan hop øwer et Gjaar syw Gonng for aa komm te et Kwinndfolk.«¹⁰⁸)

— — —

Fisker Andreas Andersen var en anden af mine gamle Venner; han var en nøgtern og god Mand i al sin Færd og Tale; vi lytter en Stund til hans korte Fortælling:

»Mit Barndomshjem her ved Stranden var meget fattigt. Fiskeriet i de Dage gav saa lidt. Aalejernet blev

vel brugt flittigt i Sommertiden, og igen naar Isen dækkede Fjorden. Rejer blev strøgne, vi »snurrede« eller slog Plæder, alt mens vor Far, Steffen Andersen, drev sit Smaafiskeri, og vor Moder Else tjente lidt til Hjemmets Behov ved sin Garnbinding. Det var hun saa flink til; men hun fik saa lidt for sit Arbejde, 2 Skilling for at binde et Rødspættegarn. Vi var seks



Fisker Andreas Andersen.

Søskende, lidt skulde der til, og det gik ogsaa nogenlunde for os. Da kom den ulykkelige Krig i 1864, og den tog Far fra os. For at undgaa Skansearbejde ved Vejle sejlede Far og tre andre Fiskere imod Bogense; men de naaede aldrig den By; de gik ned uden for Havnen og druknede alle. Det var saa tungt for os Børn og for vor lille Mor; hun var saa flittig og vilde saa gerne igennem, men det kneb saa meget, der var jo dengang ikke nogen Hjælp at faa. Om Sommeren kom jeg ud til min Onkel, Ole Laursen i Vejle, og i den følgende Sommer kom jeg, 11 Aar gammel, op at tjene hos Gaardejer Anders Knudsen i Bredballe. Folkene var flinke imod mig lille Fiskerdreng, saa jeg havde det helt godt, men det blev kun til to halve Skoledage for mig den Sommer.

I det følgende Aar fik jeg en helt god Plads ved Anlægget af Jernbanen, hvor jeg var Sporskifter ved Tipvognene. Jeg var baade taknemmelig og dertil noget

stolt over mit Arbejde, for jeg tjente saa meget, at jeg kunde hjælpe min Mor med Penge til Hjemmets Forbrug.

Derefter kom jeg med ud paa Fiskeriet, til jeg som fjortenaarig kom ud at sejle, først med Smaaskibe paa Østersøen og Nordsøen; som syttenaarig kom jeg ud i Langfart, først med »Maria« af Vejle. Det var en Frugtfarar; vi gik i Ballast til Hammerfest efter Stokfisk til Venedig, derfra i Ballast til Messina, hvor vi lastede Appelsiner til Rusland o. s. v. I en Del Aar sejlede jeg omkring fra Land til Land, og jeg kom vidt omkring i den gamle som i den ny Verden.

28 Aar gammel vendte jeg her tilbage til Stranden, hvor jeg ægtede min Kæreste, Knuddine Hansen, og vort lange Samliv begyndte. Vi arbejdede saa godt sammen. Jeg passede mit Fiskeri, og hun tog, næsten daglig, ud paa sin Tur med Rygkurven til Vejle. Vore Kaar var fattige og kun ringe, da vi begyndte, men det gik fremad paa en god Maade for os, selv om vor Børneflokk voksede til et Dusin, og der var mange Munde at mætte. Vi havde travle, men lykkelige Arbejdsaar, vi gik saa enige igennem dem. Børnene voksede til, og vi fik vort eget Hus og Hjem. Her tav Andreas Andersen; vi havde gerne fulgt ham paa hans Langfart i de unge Aar, men han var bange for, at hans Fortælling da blev for lang, derfor vil vi lytte til en anden helbefaren Mands Beretning om hans Langfart igennem en Del Ungdomsaar.

I 1795 skriver en af mine Formænd her i Embedet, Skolemester Eskild Broe: »Ved Drosvig bor Frederik Krintel-Snedker.« Her møder vi et nyt Navn, Krintel og en Mand, der blev Stamfader for en her ret udbredt Slægt. Hans Hustru hed Mette Jensdatter. Blandt Bør-

nene nævnes her: Peder Frederiksen Krintel, Mathias Frederiksen Krintel og Datteren Lotte. Om Peder Krintel hører vi senere, hvorledes han undgik Druknedøden ved Bogense i 1864. Mathias Krintel var i en Del Aar Hjælpeleds hos den gamle Lods Frederik Hansen i Vinding. Af Mathiasens Børn nævner vi Sofus Krintel, mangeaarig Fisker ved Stranden; han blev Vejle Fjords Fiskeriforenings første Formand, men flyttede senere til Vejle, hvor han døde som Massør, og Marius Krintel, der har været Fisker her ved Stranden i mere end femti Aar. Han er født 1861, men er endnu — trods sine næsten 80 Aar — en rask, rørig og munter Mand, der indtil den nu gaaede Sommer har »sejlet« med Aal — i mange Aar for Eksportør Hans Mathiasen her og i de sidste Aar for Eksportør Theodor Pedersen i Kolding. Fra Drengetiden til han blev nær en moden Mand, var han ude i den store Fart — i Langfart — som Skibsdreng, Jungmand og Matros — d. v. s., siger han, »rigtig Matros«, ikke Dampskibsmatros. Hans Færden: Fra Drengen til den helbefarne Mand er værd at følge, og vi vil for en Stund lytte til hans Fortælling:

»Jeg er født her ved Stranden den 4. Novbr. 1861. Min Moder var Erica Pedersen Vendelbo. Igennem mere end tres Aar var hun en kendt Fiskerkone under Navnet Rikke eller Rikke Krintel. Hun var flittig og dygtig til sin Gerning og dertil haardfør. Før jeg kom, havde hun lovet Jordemoderen, Md. Bartram i Vejle, at hun nok skulde faa Rejer, naar hun kom ud for at bistaas ved min Fødsel. — Tiden gik, og Efteraarstiden gik; men jeg ventede. — Imidlertid ihukom Mor sit Løfte til Madammen — og den 3. Novbr. gik hun ud og »strøg« Rejer. Vandet var dog nok for koldt for hende; thi den følgende Dag kom jeg. Md. Bartram forestod Forretningen, og da den var endt, sa' hun:



Fru Erica Krintel, f. Vendelbo.

»Og saa var det de Rejer — Rikke?« Moders Svar kom omgaaende: »Md. Bartram, de staar ude i Køkkenet.«

Saa kom og gik Barn-domstiden; til min Visdoms Begyndelse blev jeg sendt til Pogelærerinden Lone Dalsgaard og derfra til Lærer Lebech ved Byskolen og til Lærer Nielsen i Strand-skolen.

Efter min Konfirmation kom jeg straks ud at sejle, det første Aars Tid i hjemlig Fart, først med Galeasen »Herkules« af Vejle, Skipper Wold; derefter kom jeg om Bord i Fanøskuden »Thomas Jerne«, der lige var bygget paa Illums Skibsværft i Vejle, Kaptajnen hed som Skuden: Thomas Jerne. Senere sejlede jeg med Skonnertbrig »Najaden« af Svendborg og med Skonnertbrig »Abba« af Fanø. Med »Abba« var jeg kommen til London, hvor jeg gik fra Borde. Da jeg atter søgte Hyre, blev jeg »sjanghaiet« for en østrigsk Fuldrigger fra Triest. Paa Forhyringskontoret forstod jeg det saadan, at jeg var bleven hyret for en engelsk Bark; men først da vi var en fire Mil ude, forstod jeg min nye Stilling, at jeg var hyret som Sejlmager for Fuldriggeren til Ny Zeeland. Heldigvis var Tømmermanden en flink Nordmand, som jeg blev glad for; hele den øvrige Besætning var Italienerne og Grækere, de sloges tappert med hinanden, og naar deres sydlandske Blod rullede allervarmest, kom Knivene frem. . . . Vi kom

dog vel til Ny Zeeland, hvor alle i de Dage var grebne af Guldfeber. Der var enkelte Steder funden Guld; mange vilde sælge Jord, og mange vilde købe; maaske var der en Guldmine i det købte. For 5 Dollars købte ogsaa jeg et Stykke Land; men jeg fandt aldrig Guldminen i det.

Fra Ny Zeeland gik jeg med en tysk Bark »Orient« til Kinakysten og Japan. Vor Kaptajn vilde slaa, men ellers havde jeg det saa godt om Bord paa det tyske Skib. Fra denne Udtur i Østen kom jeg til Liverpool, hvor jeg kom om Bord i en Bark fra Mailand; den gik først til Cadix og derfra til Gloucester i Massachusetts. Her faldt jeg til Ro og arbejdede en 5—6 Aar paa flere Fiskerkuttere, der tilhørte dette Lands store Fiskerflaade. Vi havde især i den kolde Aarstid mange drøje Ture; men jeg tjente helt godt, og nu og da tænkte jeg paa at rejse hjem.

Henimod Udgangen af mit sjette Aar her paa Stedet besluttede jeg, at nu vilde jeg hjem, og jeg begav mig paa Hjemvejen. Med en net Sum Dollars i Lommen kom jeg til New York for at søge en Dampskibslejlighed til Europa. Og der var to Lejligheder. I Havnen laa en Damper for Hamborg, den sejlede første Mandag, og en Damper for Danmark, der skulde sejle den kommende Lørdag. Jeg bestemte mig for at gaa med den hjem; men denne Bestemmelse blev skæbnsvanger for mig; thi nu gik der hele seks Lørdage, før jeg tænkte paa at komme fra New York; og mens de Dage og Uger gik for mig i den store By, var mine — ved Slid — erhvervede Penge i gode eller rettere mindre gode Venners Selskab svundne ind til 100 Dollars — og med den ringe Sum vilde jeg ikke vende hjem til Danmark.

Jeg rejste paany ud i Fiskeriarbejdet, denne Gang



til Port Gilbert mellem Halifax og Portland; der opholdt jeg mig i temmelig lang Tid og tjente rigtig godt.

I Efteraaret 1886 var jeg klar til Hjemrejsen, der skete med en fransk Damper til Frankrig, hvorfra jeg naaede Hjemmet her i November Maaned. I det følgende Aar, 1887—88, var jeg som helbefaren til Orlogs, hvor vi havde en rar Tur med Korvetten »Dagmar« paa Togt i Middelhavet. Jeg kunde være bleven fri for Orlogstjenesten, da jeg var amerikansk Borger, men jeg tog min Tørn og bevarede mine danske Rettigheder.

Den 15. Juni 1889 ægtede jeg min Hustru, Ane Kirstine, f. Nielsen, af Strandens gamle Stensens Slægt. Ægteskabet gav os ni Sønner og een Datter, og vi fik Lov at leve et langt og virksomt Liv.

Min Slægt har paa fædrene Side sin Rod i Sydfrankrig; den tilhørte der de frisindede protestantiske Huguenotter, der igennem Aarhundreder blev forfulgte for deres Trosmaades Skyld af vekslende Regeringer og Regenter i Frankrig. Under en af disse Forfølgelser — muligvis under Ludvig den XIV — er mine Forfædre udvandret og gaaet ind i Tyskland, og derfra senere til Danmark, hvor vore Folk fik Tilladelse til Bosættelse og dermed fri Religionsøvelse fra Aaret 1685.

I en eller anden ældre Tid er min Slægt naaet ind i Flensborg, hvor Efterkommere endnu findes under det finere Navn: de Krintle. Fars Onkel var en anset Borger i denne By. Bedstefar kom her til Stranden for snart 150 Aar siden, og andre Grene af Slægten er naaet længere ud, bl. a. til Riga og Arkangelsk.

Mens jeg var til Orlogs, var jeg i Land i Sydfrankrig, hvor jeg besøgte en lille By ikke langt fra Marseille, og der viste man mig en gammel forfalden, slotsliggende Gaard, hvorom der blev sagt, at den var »de Krintlers Slægtsgaard«.

Saa mange af Fjordens unge Mænd har gennem Tiderne tjent til Orlogs. Blandt disse nævner jeg Hans Laursen (Bilet) her fra Stranden. Han var i Krigsaaret 64 med Skruelinieskibet »Skjold« og deltog med dette i Østersøeskadren, der skulde blokere Prøjsens Kyster ved Østersøen; og han var med i Træfningen ved Rügen den 17. Marts. Om sine Orlogsdage har han fortalt i en lille velskreven Dagbog, hvoraf jeg nævner Enkeltheder i Uddrag:

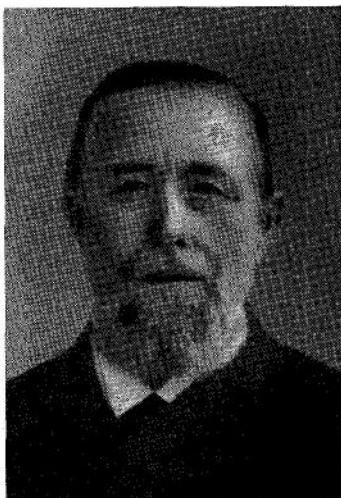

Fisker Hans Laursen, Bilet.

»I Aaret 1863 d. 16. Decbr. fik jeg Ordre til at rejse til Orlogs. Vi kørte fra Veile om Eftermiddagen Kl. 2 og kom til Aarhus om Morgenens Kl. 6. Fra Aarhus tog vi med Dampskibet til Korsør, hvor vi maatte ligge paa Raadstuens aabne Torv i noget Halm, da der ikke var Plads i Lejren til os, for der laa 900 Soldater. Fra Korsør kom vi med Jernbanen til Kjøbenhavn d. 18., og vi meldte os i Logiskibet »Dronningen«, hvorfra vi maatte gaa paa Holmen til den 31., hvor jeg kom om Bord i Fregatten »Sjælland«. Her var det noget smaat med Føden den Dag, jeg fik kun nogle Beskøjter og saa en Extra Punch til Nyt-Aars-Aften. Paa Nyt-Aars-Dag fik vi Suppe, og der blev budt Te, Sukker og Skonraakker til os alle 350 Mand.

Den 5. Febr. kom jeg om Bord paa Lineskibet »Skjold«, der laa i Flaadens Leje, det var paa 64 Ka-

noner, og vor Kommandør var Orlogskaptajn P. Wulff.

Den 25. letted vi vort Anker og sejled ud forbi Helsingør til Nyborg, hvor vi laa i nogle Timer, og kom derfra til Als, hvor vi var til den 13. Marts, da vi gik derfra ind i Østersøen, hvor vi laa og krydsede for en stiv Kuling lige til den 16., da vi var nær Møen. Vejret stilledes nu, vi gjorde vore Sejl fast og gik nu for Dampen ind under Stevns, hvor vi øvede os i Skydningen med Kanonerne, — vi gik fra Stevns samme Aften og ankom til Prøjsen d. 17. Marts til en Bugt ved Greifswalde. Her laa Fregatten »Sjælland«, der var Eskadrens Flagskib, under Admiral v. Dockum. — Mandskabet paa »Sjælland« modtog os med rungende Hurraa.

Samme Dags Eftermiddag kom et engelsk Dampskib os paa Siden, vi skulde indtage Kul; men i det samme fik vi den fjendtlige Flaade i Sigte, den kom ud inde fra Bugten. Flaadeafdelingen bestod af en Fregat, en Korvet, en Hjuldampere og nogle Kanonbaade.

Om Bord hos os blev der straks blæst »Klart Skib«. Og vi fik meget travlt, før vi fik alting i Orden til at modtage Fjenden, og det varede ikke længe, før vi havde ham paa Siden, og han begyndte at fyre løs paa os, men vi gav ham igen det glatte Lag, der virkede saaledes paa ham, at han straks tog Flugten. Alle Kanonbaadene og Hjuldampere stak ind under Landet; men Fregatten og Korvetten stak af ad Svinemünde til, og vi forfulgte dem lige til denne Bys Indsejling. — Vi havde aldeles ingen Skade taget paa Mandskabet; men en fjendtlig Kugle traf os i Vandgangen, saa Vandet sprøjtede ind paa underste Batteri, men gjorde ellers ingen Skade. Da Battailen var forbi, gik vi igen op ved Greifswalde, hvor vi indtil videre beholdt vor Station.



Paaskedag viste der sig en fjendtlig Kanonbaad, som vi straks fik »Klart Skib« for; men den undløb os, og der kom ingen Battaille ud af det.

Den 31. Marts fik vi en prøjsisk Fregat i Sigte, som vi strax satte efter, men vi kom den ikke paa Skud nær, før han vendte om og tog Flugten til Svinemünde. Nogle Dage senere, d. 9. April, viste sig igen nogle Kanonbaade; men de flygtede fra os, før vi kunde naa at skyde paa dem. Den 14. April kom vi i en lille Battaille med et Par andre Kanonbaade, men vi kom aldeles uskadt derfra.

Den 24. April kom »Dannebrog« og løste os af, og den følgende Dag fik vi Ordre til at gaa til Danzig for at afløse Fregatten »Jylland«, som laa der og blokerede, og vi kom dertil d. 26. om Morgenen Kl. 8, hvor »Jylland« kom os i Møde. Da vi opdagede den, fik vi strax gjort »Klart Skib« indtil vi kunde kjende, hvem det var, der sejlede os imod. »Jylland« gik til Kjøbenhavn og dirigeredes derfra med sine gode Maskiner til Nordsøen, hvor den med Hæder deltog i Træfningen ved Helgoland d. 9. Maj. Den 27. kom en fjendtlig Fregat ud imod os fra Danzig, som vi strax gik i Møde, og vi troede, at vi skulde faa en lille Battaille, men naar vi gik imod ham, vendte han strax, og vendte vi om, og gik fra ham, saa satte han strax efter os, men han kom os ikke saa nær, at vi kunde række ham med vort Skyts; vi løsnede ikke et Skud, han løsnede enkelte imod os; men Kuglerne naaede kun Halvvejen. Om Aftenen fik vi en Storm og maatte hæve Bramstængerne til Dels, og der var ingen af os, der kom til Køis den Nat; vi maatte ligge paa Seil paa Batteriet, for den fremmede Fregat holdt sig ude hele den Nat.

Natten mellem den 11. og 12. Mai kom »Freja« med den Efterretning, at der var Vaabenhvile i en Maaned

og tillige, at Blokaden var hævet, og at vi skulde gaa derfra om Aftenen. Kl. 8 satte vi fuld Seil paa, forlod vor Station og sejlede ad Kjøge Bugt til, hvortil vi kom og ankrede Natten mellem 13. og 14. Mai Kl. 4 om Morgenen. Her laa vi til den 24., da der kom et engelsk Dampskib og fik de fleste af vore Kul. Den 26. lettede vi og kom ind paa Kjøbenhavns Rhed; den 28. kom vi ind i Flaadens Leie og lossede der vore Kanoner, Proviant og Kugler; den 3. Juni kom den i Dokken for at efterses i Bunden.

Den 11. lettede vi igen fra Dragør og seilede til Langeland, hvor største Delen af vor Flaade var samlet; her holdt vi Manøvre hver Dag til den 25., da vi lettede og gik til Svinemünde til vores gamle Station, hvor vi blev til den 22. Juli, og i den Tid forholdt Fjenden sig rolig.

Vi forlod igen den prøjsiske Kyst og kom til Nyborg d. 23. om Eftermiddagen. Her opnaaede vi at faa et Par Dages Landlov, og dertil fik vi et Par Dages Exersis med Garnisonen i Land. Den 27. Juli lettede vi igen ved Nyborg og gik atter en Tur til Svinemünde, hvor vi blev til den 6. August, da der kom Ordre til os, at der nu var tre Maaneders Vaabenstilstand, og at Blokaden derfor var hævet; vi forlod nu vor Station og kom til Humlebæk d. 6. ved Aften Kl. 9. Her havde Mandskabet Landlov flere Gange, og vi havde Øvelser i Exersis og Seilmanøvre.

Den 5. Septbr. lettede vi ved Humlebæk og gik til Helsingør for at modtage den engelske Prins, som kom og blev landsat her den 6.; vi gav 27 Saltskud fra hvert Skib og ligeledes fra Fæstningen Kronborg. En engelsk Fregat ved Navn »Örawi«, som var kommen til Helsingør nogle Dage i Forveien, gik Prinsen i Møde og fulgte ham igen tilbage.

Den 7. var her stor Stads. Alle Skibene var behængte med Flag, og om Middagen Kl. 12 affyredes 27 Kanon-skud fra hvert Skib, og om Aftenen levede vi med Oxesteg og Kartoffler og dernæst Punch. Til Afslutning havde vi Fyrværkeri, som blev brændt af paa een Gang fra alle Skibene. Dagen efter gik vi til Humlebæk; den 10. var Kongen og Prinsen ude at se til os, de var om Bord i »Sjælland« og i Panserskibet »Dannebrog«, og der blev affyret 27 Skud, da de kom, og atter 27 da de gik fra Borde. Mandskabet, som hørte til Seilene, maatte til Vejrs og entre ud paa Ræerne, hvor de raabte Hurra tre Gange.

Den 23. Septbr. kom vi til Nyborg og laa der i nogle Dage, medens — Slesvigerne — blev permitterede, og vi fik nyt Mandskab fra Kjøbenhavn i deres Sted.

Den 15. Oktbr. ankrede vi i Nærheden af Stevns, og derfra gik »Sjælland«, »Tordenskjold« og »Heimdal« til Kjøbenhavn for at lægge ind; vi skød ni Skud for Admiral v. Dockum, og vi entrede op i Vantet og raabte tre Gange Hurra, dengang han gik.

Den 26. Oktbr. var vi i Nyborg, samme Dags Aften Kl. ti lettede »Dannebrog« og gik til Kjøbenhavn, den 11. Novbr. lettet vi (Skjold), »Jylland« og »Dagmar« fra Nyborg Rhed til Kbhvn. Da vi passerede Kronborg, gav vi ni Salutskud og blev igen besvaret fra Fæstningen, vi gav senere ni Salutskud for Trekroner, og de blev ligeledes besvarede. Den 14. lossed vi Krudt og Granater; den samme Dag kom »Dannebrog« og »Dagmar« ind i Flaadens Leie, og den 15. kom vi og »Jylland« ind.«

— — —

En noget anden af Strandens Typer var Strand-skolens mangeaarige Lærer, Chr. Nielsen. Vi var Nabo-

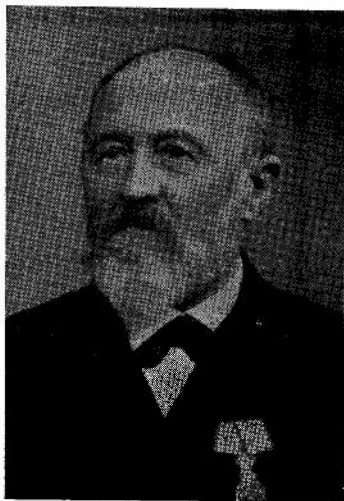

Lærer Chr. Nielsen.

lærere i en halv Snes Aar. Han var min Ven. Han var en stilfærdig Mand, retliniet i al sin Færd, venlig og villig til Hjælp, naar Beboerne kom til ham og ønskede hans Bistand og Raad i mange Livsforhold eller til Formning af Kontrakter, Skøder ell. andre skrft. Arbejder.

Lærer Nielsen var en fornøjelig Fortæller, og saa mangt et Træk fra Fiskernes Kaar, Liv og

Færden har han fortalt mig, men her maa vi nøjes med Enkeltheder af almen Interesse.

Lærer Nielsen var født paa Boelskilde i Bredballe i 1848, hans Forældre var Gaardejer Niels Christensen og Hustru, Kirsten Pedersdatter. Vi lytter til hans Fortælling:

Som 16-aarig oplevede jeg Krigsaaret 1864, hvor mit Hjem havde store og skiftende Belægninger, først Prøjsere, derefter ungarske Husarer, og endelig de røde Garde-Husarer; Krigen ramte mit Hjem og mine Forældre saa tungt. Min ældre Broder, Chresten Peder, stod ved 20. Regiment, men faldt ved Haurballegaard d. 8. Marts. Vi vilde gerne have ham hjem, og vi fik — mærkelig nok — Tilladelse dertil, skønt han allerede var begravet i Fredericia sammen med andre faldne. Heldigvis havde han en Ven der i Byen, Snedker Peder Højmark, gamle Lærer J. C. Højmarks Søn, han havde overværet Begravelsen og vidste, hvor min Broders Kiste stod.

Under den fjendtlige Krigsbelægning maatte vi imidlertid ikke forlade vort Hjem, alligevel lykkedes det for os at faa Forbindelse med en af vore Venner i Byen, Hjuler Niels Bentsen, der foreslog at hente min Broders Lig hjem ad Søvejen. Sammen med Fisker Anton Sivertsen ved Tirsbæk Strand sejlede han til Fredericia, hvor de fik Kisten om Bord og begav sig paa Hjemvejen, alt imens det blæste op til en Storm fra Vest, der blev saa slem, at Anton Sivertsen fandt det nødvendigt at gaa i Land ved Trelde og overnatte der, uagtet Stranden var besat af Tyskerne.

Næste Morgen bedredes Vejret, de to Mænd kom vel hjem med min Broder, der blev begravet paa Hornstrup Kirkegaard d. 15. Marts.¹⁰⁹⁾

Samme Dag, som Vestenstormen tvang Ant. Sivertsen og Niels Bentsen i Land ved Trelde, skete den sørgelige Ulykke nær Bogense, der ramte Stranden her paa en forfærdelig Maade: fire af dens fattige, men dygtige Fiskere gik ned derovre, og dertil en ung Mand fra Vejle. Fiskerne havde forladt Stranden, fordi de ikke vilde udføre Skansearbejde ved Vejle for Fjenderne. To Mænd mere her skulde efter Aftale have været med; det var Fiskerne Niels Madsen og Peder Krintel; de blev begge meget vrede, da de erfarede, at de andre Fiskere var draget af Sted i Niels Madsens Baad. Senere, da de hørte om Ulykken, blev de stille og tankefulde; de forstod, at Kammeraternes hurtige Udsejling blev deres Redning.

Paa Udturen imod Fyn lagde de fire Fiskere ind til Barritskov, formodentlig for at gaa i Land, da det begyndte at blæse op og tegne til haardt Vejr, men her traf de paa en Mand, der — urigtigt — fortalte dem, at Tyskerne ogsaa var derude.

De gik nu om Bord igen i deres lille Baad med Kurs



imod Bogense. Under den heftige Storm fra Vest med højere og højere Sø naaede de lige til Opgangen til Havnen, da en Braadsø fyldte deres lille Fartøj, og alle de ombordværende druknede.

De 4 (5) Mand, der paa denne mærkelige Maade blev et Offer for Krigen, var: Anders Steffensen, Knud Andersen, Thomas Andersen og Søren Sørensen, alle boddende ved Bybæk, samt en ung Mand, Peter Højrup, fra Vejle; ingen véd, hvordan den unge Mand er kommen med. Alle de druknede hviler paa Bogense Kirkegaard.

Her ved Stranden sad efter denne Ulykke fire fattige Fiskerenker med tilsammen 22 faderløse Børn. Sorgen laa knugende over Stranden, og Strandens Sorg var Fællessorg for os alle.

Vi glemte aldrig disse tunge Martsdage.

— — —

Natten mellem 28. og 29. Marts 64 foretog et af vore Udfaldskompagnier fra Fredericia, under Premierløjtnant Poul Harboe og Kaptajn Harald Stockfleth, et Overfald paa en Afdeling af de prøjsiske Gardehusarer, der laa indkvarterede i Assendrup. Vore Soldater blev sejlet til Sandbjergvig af Skruekanonbaaden »Schrøderse« ført af Løjtnant Christiansen samt af en Transportbaad, som atter den følgende Nat om Morgenen tog Kompagniet og dets Bytte, 22 Husarer og 25 Heste, om Bord og sejlede tilbage til Fredericia.¹¹⁰⁾ — Dette heldigt gennemførte Strandhug fik alvorlige Følger for hele Omegnen og især for Fjordens Fiskere.

Tyskerne mente, at vore Soldater var gaaet i Land ved Daugaard Strand, og det maatte hævnnes. En Dag kørte de der ned med nogle Ægtvogne, bemægtigede sig Købmand Ernst's Pakhus, tog Varerne, der var i

Huset, paa Vognene og satte Ild paa det tømte Hus, der nedbrændte til Grunden.

Ernst's Pakhus her og et lignende Pakhus ved Fakkegrav, bygget af Købmand C. Andersen i Vejle, stammede begge fra Kornhandelens travle Tid, fra de Dage, hvor lange Rækker af Bøndervogne kørte til disse Huse med deres Korn, som her samledes til Udførsel. Fra Pakhusenes Købmandsboder kunde Bønderne faa tiltrængte Varer med til Hjemmene.

Tyskerne frygtede nye Overfald fra Fjorden; derfor gav de Ordre til, at alle Joller og Baade skulde hales op paa Strandbredden. Skete dette ikke tilfredsstillende eller hurtigt nok, knuste de et Par Planker i Baadene, eller, hvis disse laa saa langt ude, at Soldaterne ikke kunde naa ud til dem, blev de gennem-boret med Geværkugler. Ved Brejning gik de saa vidt, at de savede en større Baad midt over. Desuden blev der sat stærke Vagter ved Kysten hele Fjorden rundt.

Fiskerne blev ikke alene forbudt at fiske paa Fjorden; men de maatte ikke stryge Rejer eller sætte Kroge langs Landet. Vovede nogen at sætte saa meget som en Pram i Vandet, vilde man »med det Wons« blive skudt, blev der sagt.

Børn, ja selv den mindste Purk, der tankeløst vovede at vade i Strandkanten, blev øjeblikkelig jaget i Land. Saa Tyskerne blot lidt Røg ude paa Fjorden, troede de, at det var Rolf Krake eller maaske et andet Krigsskib, og da blev der straks Uro i Vagtholdene.

Ude ved Mørkholt Hage laa en Vagt paa en Snes Mand, det var Østrigere. En Dag kom en Soldat ind til en Kone derude og vilde have et eller andet, som Konen ikke vilde — eller maaske ikke kunde give ham. Soldaten blev da meget vred, greb hendes aar-gamle Barn, holdt det hen over den aabne Skorstens-



C. Andersens Pakhus i Fakkegrav.
Efter Tegning af Søren Knudsen.

ild og bandede og svor paa, at hvis han ikke fik, hvad han forlangte, vilde han kaste Barnet paa Ilden; men han gennemførte dog ikke sin Trusel.

Ved Vagten her paa Hagen var der ogsaa en ridende Husar, en Stafet; han havde faaet den Skik daglig at forsyne sin Hest med dejligt Kløver fra Gregers Hansens Mark. En Dag bad Gregers Husaren om at gaa et andet Steds hen og forsyne sin Hest paa en anden Mands Mark og da lade ham beholde den Smule Kløver, der var tilbage. Derover blev Husaren saa opbragt, at han drog sin Sabel og vilde gaa løs paa Gregers; men da han lod, som om han vilde gøre Modstand, gik den vrede Soldat sin Vej og lod Resten af Kløveren staa i Fred. — —

Nielsens Fortælling om Fjordspærringen falder nøje sammen med, hvad der berettes ude fra Vejlbysogn.¹¹¹⁾ — I en Vejlbysgaard skød en dansk og en østrigsk Soldat paa hinanden uden at skade hinanden

ret meget. De saa lidt paa hinanden og gav sig til at slaas; men Danskeren var den lille og maatte ligge under. Sønnen i Gaarden saa dette, han ilede til, Østrigeren overmandedes og toges til Fange. Da Østrigerne erfarede denne Sags Sammenhæng, kom de for at bortføre Sønnen, der heldigvis var inde i Frædericja. Der sendtes sikkert Bud til ham om at gaa til Søsteren i Trelde og derfra søge at naa over til Fyn. Han henvendte sig forgæves til en Fisker i Trelde; men han havde Kone og Børn og henviste til Fortælleren: Skrædder Hans Sørensen Grauslund, der boede ude ved de skovklædte Strandbanker i Bøgeskov.

Grauslund var ikke uvillig; han forstod den unge Mands kritiske Stilling. »Min Baad,« fortæller han, »havde jeg liggende ude ved Trelde Klint nedenfor gamle Jonas' Hus, hvor jeg havde faaet Lov til at have Aarer og Sejl i Forvaring.

Vi aftalte at mødes ude ved Baaden Natten mellem den 30. April og 1. Maj — Valborgnat. Natten kom, og vi tog Vejen derud, skønt vi var underrettede om, at flere Husarpatrouiller havde været ude langs Stranden om Dagen. Jonas havde lovet at hjælpe mig Baaden ud; men han havde taget for meget af Klukflasken og laa kuldsejlet i Sengen. I et lille Hus ikke langt fra Klinten boede Skovfoged-Laurs-Veteran fra selve Læssøes Istedbataillon. Jeg gik til ham og forklarede i faa Ord, hvad det gjaldt. Han stod straks op af Sengen og fulgte med mig.«

Baaden blev hurtig sat i Vandet. Skovfoged Laurs skyndte sig hjemefter. Vi andre fik skyndsomt fat paa Aarerne, og nu gik det ud ad Fjorden til, alt »hvad vi kunde strække, ja næsten lidt til«. Skønt gennem Taage kom de vel til Fyn.

— — —

Under den stærke og skarpe Afspærring af Fjorden for Fiskerne kom der selvfølgelig ingen Fisk op i Landet eller ind til Byen.

Da Tyskerne og særlig deres Officerer gerne ønskede Fisk, blev det ordnet saaledes, at Fisker Peder Laur- sen (Bilet) her ved Stranden fik Tilladelse til at sejle ud paa Fjorden for om muligt at skaffe de ønskede Fisk.

Under Amtmand C. B. A. Dahls Fraværelse var Fuldmægtig V. Schytte konstitueret; han havde meget at sige hos Fjenden, og det var særlig ham, der medvirkede til, at Per Bilet fik udstedt en »Passer-Seddel«, der var bekræftet med ikke mindre end tre store Segl fra de militære Myndigheder i Vejle. Nu kunde Per Bilet frit sejle ud og færdes paa Fjorden. At han paa sine mange Ture derude nu og da gjorde en Afstikker til Bogense, fik Fjenderne aldrig at vide. Paa disse Ture til Fyn havde han gerne Breve med til Viderebesørgelse; men disse Breve var altid sammenbundne med en Snor og Pakken forsynet med en passende Sten, saa han øjeblikkelig ved mulig Fare eller fremmed Eftersyn af hans Baad kunde lade sin Post gaa til Bunds uden Bords. Tyskerne skød paa ham flere Gange, saaledes ved Trelidenæs.

Ved Hjemkomsten fra Fjorden sørgede P. Bilet altid for at have rigeligt med Fisk i sin Baad, og Tyskerne var himmelglade, naar de saa ham komme i Havn. —

En anden Fisker, Niels Nikolajsen i Andkjærvig, sejlede ogsaa jævnlig med Post til Bogense, men uden nogen »Passer-Seddel«. Tyskerne kendte godt hans Baad og skød ofte efter ham, saaledes ved Mørkholt Hage, hvor de en Dag gennemborede hans Storsejl med deres Kugler. Nikolajsen havde det saaledes indrettet,

at han kunde sidde i Bunden af sin Baad og styre, saa kun hans Hue var synlig over Rælingen. Tyskerne vilde gerne fange ham; de var dog ikke saa heldige; men saa tog de hans Kone, der sad arresteret i lang Tid. —

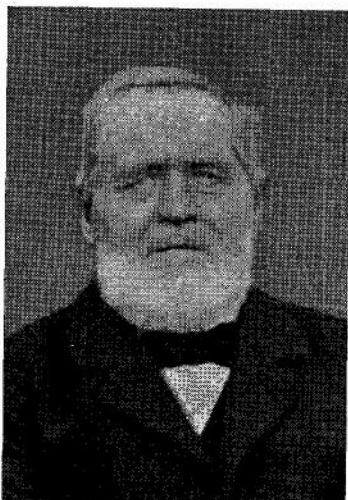

Fisker Peder Laursen, Bilet.

Ofte gaar mine Tanker tilbage til disse urolige Dage. Jeg var saa ung den Gang, og jeg drømte ikke om, at jeg skulde komme til at virke en lang Livsdag i Strandens Skole, eller om, at jeg der skulde finde min Hustru, Ingeborg Marie Fischer, Datter af Skibskaptajn R. Fischer paa Dros-hoved. — — —

I 1869 blev jeg Lærer ved Strandskolen, og jeg vandt, lidt efter lidt, Fiskernes Fortrolighed og deres Tillid, saa jeg kom til at tjene dem i mange af deres Sager, især med skriftlig Hjælp.

Saaledes støttede jeg dem efter bedste Evne i en Retssag, der endnu langs Fjorden nævnes som »Grevens Fejde«.

Denne Sag var i sin Begyndelse saare ringe, men dens endelige Udfald havde principiel Betydning ikke alene for vor Fjords Fiskere, men for alle Danmarks Kystfiskere. Derfor arbejdede vi efter bedste Evne og med det bedste Haab i den Sag, der blev ført frem til Højesterets Afgørelse. Jeg fremstillede Sagens Kerne saa godt, jeg formaaede, og vi var saa heldige, at vi

fik en fortrinlig Hjælper i daværende Overretsprocu-
rator, Folketingsmand V. Leth, København, en men-
neskevenlig Mand, der i vor Sag saa, at Fiskerne
trængte til en haandfast Hjælp, hvis de skulde hævde
deres ældgamle Ret: *Vaaddragning fra Kysten.*

Det var en Vinterdag i Januar 1883, at Fiskerne
Peder Jacquet og Chr. Hansen Møller, begge her fra
Stranden, fiskede ude ved Rosenvold. Til Vaaddrag-
ning benyttede de en Vinde, som almindeligvis brugtes
den Gang, og Vinden havde de opstillet paa den op-
flydte Tang paa Strandbredden. For dette Forhold blev
de, af en tjenstivrig Godsforvalter Jensen, paa hans
Herskabs Vegne, anmeldte for Bjerre Herreds Ret og
af denne dømte til at betale hver en Bøde paa 50 Øre (!)
til Stouby Sogns Fattigkasse, og dertil Sagens Omkost-
ninger.

Vi lod Sagen gaa videre til Overretten i Viborg, hvor
den indførtes af Overretsprocuratoren med det Re-
sultat, at de to Fiskere frifandtes for Tiltale i den Sag,
og Sagens Omkostninger blev paalagt det offentlige.

Principsagen, der drejede sig om vore Fiskeres frie
Arbejde i fri Næring ved vore Kyster, videreførtes af
Rosenvolds daværende Ejer: Hofjægermester, Greve
A. Fr. Rantzau, der indankede den for Højesteret, som
stadfæstede Overretsdommen og fastslog kort og godt,
at Lodsejeren ikke kan forbyde Fiskerne at benytte
den Del af Strandbredden til Vaaddragning, der jævn-
lig overskylles af Vandet.

Vi vandt Sagen, der var bleven fulgt med stor In-
teresse af Landets Fiskere og omtalt i en stor Del af
Landets Blade.¹¹²⁾

— — —

Om Per Bilet vil jeg gerne tilføje, at han i sine yngre
Dage var Fører for et »Kanehold«, der fiskede Aal her

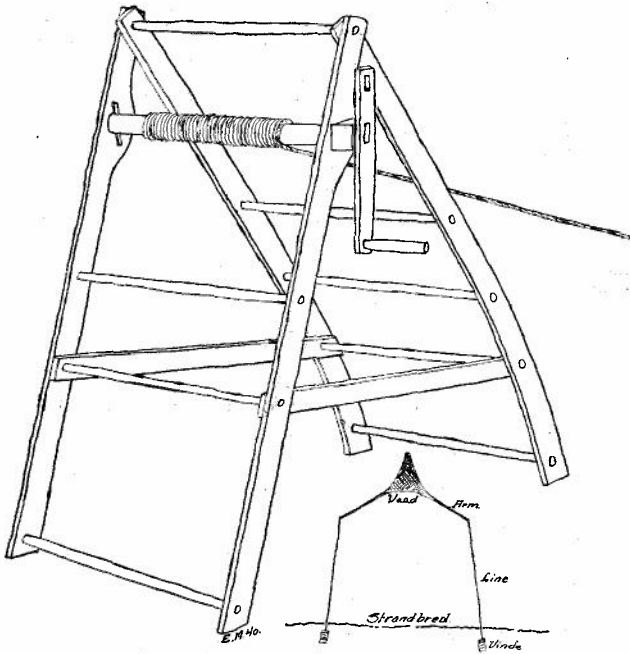

Vaad-Vinde.

Efter Tegning af Arkitekt Einer Mikkelsen.

paa Inderfjorden, bl. a. ind under Vejle Skov. Ved Yderfjorden blev denne Fiskemaade ogsaa brugt, men Kanerne herude bestod af to mere højsidede, næsten trugdannede Baade, spidse i Enderne, og de var kun forbundne ved een ret svær Tværstang ud over Kanernes Midte. Mærkelig nok kaldtes de fire-fem Fiskere, der herude gik sammen og dannede et Fangehold, for et »Tingelag«, Per Degn i Mørkholt var Fører af et saadant Tingelag.¹¹³⁾

Per Bilet var alle Dage en flittig Mand. Med sin lille Baad roede han, Gang paa Gang, Fjorden ud til Knuden, d. v. s. Bjørnsknude, en Rotur paa en 30 km ud, han overnattede almindeligvis derude, hvor han købte

nogle Ol Sild af Fiskerne der, som ret tidlig havde taget Bundgarnet i Brug. Tidlig den følgende Morgen roede han hjemefter, maaske til Stranden her, eller maaske ind til Vejle. Hans Baad var lille og vel saa skrøbelig, at den ikke kunde bære ret meget Sejl, men hans Venner fandt dog hans Sejlmaade alt for træls. Det forekom dem underligt, at han vedblivende roede den lange Fjord ud og ind uden at sætte et Sejl til Hjælp. De mente, at han jo da kunde give sin Baad et lille Sejl, men Per var standhaftig og svarede: »Åå, nej endda, hva Nøtt skuld de vær te mæ di Sejl, som I no sæjer. Mæ æ Vind ka en jo ro, å imued æ Vind ska en jo ro.« Han kunde heller ikke lide de unge, naar han saa, hvorledes de sejlede ud over Fjorden med fyldte Sejl, saa mumlede han: »Åld den Ungdom blywe da så møj maggele.«

Per Bilet vilde gerne snakke med Børnene, og Børnene igen med ham, og ved Nytaarstid indbød han dem alle til Nytaarsskydning:

»Kom I kons nie te mæ ålldsammel å skyd få mæ, så skal I osse ålldsammel kom ind å fo Ævvelskywwer, gue Ævvelskywwer.«

Børnene mødte talrig frem, afleverede deres Skud og blev bedt ind til Æbleskiverne. Per Bilet smaa-snakkede med dem og saa til, hvorledes de tog for sig af hans gode Sager, til han lunt og opmuntrende siger: »Spis I kons, bette Bøen. Di æ no så gue, fåde te di æ bagt i Rewwfjet undtawen endda di siist, få di er endda bagt i Brokkfjet.«

Nu smagte Æbleskiverne ikke længere saa godt, men nogle gled ned i Drengenes Lommer, og nogle af dem blev ved Bortgangen stillet op udenfor hans Vinduer.

En Sommerdag i 1903 traf jeg Per Bilet nede paa Strandvejen uden for hans Hjem. Vi hilste paa hin-

anden, og han saa meget undersøgende paa mig, imens vi taltes ved. »No, så Di æ den unng Skwolmæster i æ By. Kom mæ mæ, så skal a viis Dem nued, så ska Di si mi Sild.« — Jeg fulgte med ham ind i hans lille Hjem, og ind i et lille Skur i Baggaarden ind imod Vejens Jord. »Si,« sa han, »si hie, si hie stoe mi Sild.« Og saa viste han mig en Række tallerkendækkede Krukker, fyldte med nedlagde Sild, og Sildene saa meget indbydende ud. »Kom sien, unng Skwollærer å småg dem, kom en anden Gong, nær de har læjjen en Ti, få så vil di blyw rigti gue,« lød hans venlige Indbydelse til mig, og med lidt Stolthed i Stemmen tilføjede han: »Ingen hâe dem bæjje.«

— — —

Fra Mørkholt Hage og Syd paa imod Hvidbjerg var der i sin Tid ordnet en Række »Drætter« til Fangst af Havørred, naar de ved Eftersommertid gik imod Lille Strand for at komme ind i Aær og Bække for at lege. Mange Ørreder gik da for nordligt og kom ind i Drætterne, der alle var rensede for større Sten, »æ gaæl Dræt« undtaget, der laa nogle store Sten, der vanskeliggjorde Fangsten.

Drætternes Navne fra Nord til Syd er: Æ Kroog, Nordre Dræt, Æ Mellemprat, Æ gaal Dræt, Æ Selhundredræt, Anderses Dræt, Sønder Anders Dræt, Sønder Dræt og Æ Torskedræt.

— — —

Syd for Mørkholt ligger Hvidbjerg med sin hvide Klint, med sin Badeby af vel 100 Huse liggende i spredt Orden, og skjult mellem Fyrrene paa Bjerget ligger ved Sommertid Teltlejren, alt ud til den friske, fine hvide Badestrand.

Om Hvidbjerg skrev Johs. Jørgensen for mange Aar siden efter en Sejltur paa Yder-Fjorden:

Gulspurven kvidred fra Gran til Gran,
Stæren fløjted i Linde.
Vejle Fjord blaaned og blinkede i Sol,
i Sol saa jeg Hvidbjerg skinne.

(Cannes 1913.)

Dette Vers til Hvidbjergs Pris er indhugget i en Mindesten for Fredericia-Arkitekten J. Jespersen. Stenen staar paa en aaben Plads blandt Fyrrene paa Bjerget, som han omfattede med en stor Kærlighed.¹¹⁴⁾

— — —

Syd for Bjerget ved Høllsminde udmunder Rans Fjord eller, som den ogsaa kaldes, Lille Strand. Indtil i 1870 var Rans Fjord en Bifjord til Vejle Fjord, men i det Aar anlagdes en Vej og byggedes en Bro med Sluseværk mellem Egeskov og Høllsgaarde. Rans Fjord blev nu til en Indsø med fersk Vand og med Indsøens Art, bl. a. rørbevoksede Kyster og et rigt Fugleliv.

Ned igennem Tiderne var her en betydelig Færdsel over Fjordens lavvandede Del. Derom skriver Amtmand Hans de Hofman i 1788: Ved Egeskov kan man ved Lavvande køre over Lille Strand til Nebbegaard, til Gaarslev og Gauerlund Sogne, hvorved kan spares en Omvej paa nogle Mil.¹¹⁵⁾

Og gennem Aarhundreder kørte mange af disse Sognes Beboere over den smalle Fjord, kun vejledede af nogle faa langs Kørselsretningen nedrammede Pæle. Og disse Overkørseler skete almindeligvis uden Uheld, blot Lavvandsstanden iagttoges, og de kørende ikke var slørede af Drik.

Det var i de gamle Dage før Mejeriernes og før Andelsselskabernes Tid, da Landboerne selv maatte søge til Bys med deres Smør, Æg, Ost og andre Frembringelser, som de førte ind til Fredericia og falbød paa Torvedagene.¹¹⁶⁾

Mange bysøgende havde ikke at køre med; de var henviste til at sejle over, og der var til Tider en hel livlig Færgesfart fra Side til Side. Overfarten foregik paa to Steder: mellem Rans og Vejlbj og mellem Brøndsted Strand og Ødstedgaards Skov — Lundskoven — til Egum.

Paa førstnævnte Sted besørge Overfarten ikke af nogen bestemt Person, og den var heller ikke knyttet til nogen Ejendom; men der dreves dengang ikke saa lidt Fiskeri i Fjorden, og der laa da gerne nogle Smaa-baade i Fjordkanten — det var fladbundede Joller, der her kaldtes »Kaner«. De byfarende laante da en Kane til Overfarten og afleverede den igen ved Tilbagekomsten fra Fredericia.

Mellem Brøndsted Strand og Lundskov var der mere ordnede Forhold. I Lundskov var vel ingen Boliger, men kun et Anløbssted mellem Rørene ved Fjordkanten. Paa Brøndstedsiden laa derimod to Ejendomme, en Gaard, før beboet af Iver Iversen, og et Husmandssted, hvor Skomager Jens Højen Johansen — i sin Tid — havde hjemme. Iver var den egentlige Færgemand; men det hændte ofte, at han var optaget af andet Arbejde; det medførte, at de bysøgende ofte maatte bie lidt, før Sejlturen fandt Sted. Folkemunde gav da Gaarden Navnet: »Bi-lidt«. Kunde Iver ikke sejle, gik man hen til Naboen, til Skomageren, der straks lod Spanderemmen hvile og lovede at »komme straks«. Folkemunde gav derfor hans Hus Navnet: »Kom straks«.

Under den korte Overfart, der betaltes med 4 Sk. eller 8 Sk. — senere 10 Øre eller 25 Øre — aftaltes Tiden for Tilbagekomsten, hvor de bysøgende fra Fjordkanten ved høje Tilraab søgte at hidkalde Færgemanden; men det hændte, at det tog lang Tid, før Raabene hørtes.¹¹⁷⁾

Det fortælles, at Ejerne af Bi-lidt og Kom-straks havde Pligt til at fæрге Folk fra Side til Side; men saa vidt det kunde erindres, var der aldrig givet nogen Takst Regulativ fra Myndighedernes Side.

— — —

Gamle Mads Golde (Gool) her ved Stranden dvælede saa gerne ved sine Ungdomsdage, da han som en rask Matros var med i Slaget paa Rheden den 2. April 1801. Hans Kone Else Goldes mindedes langt ned i Tiden for hendes ejendommelige Mundheld: »Gud ha Lov få de kjære Løwn, få hejsen kunn en jo eet red se.«¹¹⁸⁾

Den gamle Kristian Kusk boede enlig i sit lille Hus ved Stranden; men i sin Fattigdom bevarede han til det sidste et ukueligt Humør. — Ejendommeligt nok var hans kæreste Læsning: Søren Kierkegaards »Øjeblikket«. Den Bog var hans kæreste Eje.¹¹⁹⁾

— — —

Fhv. Skipper Peder Knudsen, Bybæk, m. fl. fortæller om Dagene omkring Stormfloden d. 13. November 1872.

Søndagen før denne forfærdelige Dag var Vejret mildt, næsten sommerligt, det var stille med Sol og høj Efteraarshimmel. Om Mandagen blev det mere uroligt — der meldtes lidt senere om en Række Strandinger langs Kattegats Svenskekyst. Tirsdagen kom med Hagel og finnugget Vintersne, saa Jorden og Trær

og Buske var dækket af et fint Lag; og dette Snevejr var Forløberen for den for vort Land saa alvorlige Onsdag, da Vinteren indleledes med hele sin Streng-
hed med en voldsom Snestorm af Nordost, der rasede Døgnet rundt fra den tidlige Formiddag. Nordost-
stormen pressede Kattegats Vande sydover — ind gen-
nem vore Bælter og Sunde — og skabte et mægtigt Høj-
vande alle Vegne omkring Østersøens Kyster og i vore
smalle Fjorde.

Ogsaa Vejle Fjord fyldtes af vældige Vandmasser, saa Vandet her ret hurtigt steg mere end fem Fod over dagligt Vande. Det indbrydende Vand slikkede, rev og flyttede omkring paa Kystens Skrænter og flade Strandstrækninger. Med særlig Voldsomhed brødes det indstrømmende Vand over Selsbjerg Hoved, hvor der til den Dag — ud til Fjorden — laa en ca. 35 m bred og en 500—600 m lang Ager Pløjeland uden for den nuværende Kystbrink.¹²⁰⁾ Hele denne Ager bortførtes af Vandmasserne imod Vest henimod Brønso-
dde. Mange Aar senere kunde Fiskerne langs Lille Selsbjergs Kyststrækning en Snes Meter ude se en lang Række Ellestubbe rage op i Vandet, Levninger af den gamle Kyst.¹²¹⁾

Det stigende Vand fyldte Fjordens tilgrænsende Dale: Tirsbækdalen, Ulvedalen og Bybækdalen og hele Fjorden var i stærkt Oprør.

Inde i Vejle steg Vandet saa højt, »som det ikke havde været i adskillige Aar«: Byens omgivende Enge stod fuldstændig under Vand, og paa mange Steder inde i Byen — særlig paa Gammelhavn — »var det store Ulemper«; thi Vandet stod op til Husene og truede med at trænge ind i disse, saa Adgangen til dem og til de oversvømmede Gaardspladser var aldeles spærret.

Paa Havnen var der fuldstændig Oversvømmelse, begge Havnedæmningerne var overskyllede af det høje Vand, saa Fortøjningspælene løsnedes; Tømmer- og Brædestabler paa Pladsen truede med at skylle bort. . . .¹²²⁾

Stormfloden var haard imod Amtets andre Byer. . . . Vandet stod saaledes højt inde i mange Huse i Kolding; i Jernbanedæmningen langs Fjorden var Ballasten helt bortskyllet, saa Sveller og Skinner laa frit, og Toggangen standsede. Private traadte straks til og hjalp de vandlidte, derfor er der ikke for Kolding nogen Oversigt over Skadens Størrelse.

I Fredericia ansloges de privates Tab til 18,500 Rdl. Ødelæggelsen paa Havnen til 1000 Rdl. og Skaden paa Fredericia—Snoghøjvejen til en 500 Rdl.

I Vejle var Skaden mindst. Tabet ved en Dæmning og Beskadigelser for flere Smaafolk kunde næppe anslaaes til mere end 200 Rdl.

— — —
Fra Stormflodsdagene fortælles her fra Fjorden: »Under Stormen med den høje Sø kom en svensk Skonnert — tilsyneladende som dødt Skib — drivende Fjorden ind. Nogle Fiskere ved Ibæk holdt Øje med dens underlige tumlende Sejlen; med Niels Madsen (Hattenborg kaldet) som Fører blev de enige om at borde det fremmede Skib.

De kom vel om Bord og talte med hinanden om, at de vist godt kunde tage Sejleren i Besiddelse, da der intet levende viste sig. — Desværre stikker Skibets Fører og Ejer Hovedet op af Lugaren og brøler ud i Stormen: »Ta mig tusen D. . . ., Skutan denn er minna!«¹²³⁾ — Ibækfiskerne fik ikke »Dødt Skib« ved den Lejlighed.

— — —

Om Rhoden-Fiskerne fortaltes her ved Stranden i ældre Tid, at de gerne vilde have Halsen vædet, og vore Fiskere sang da smædefuldt om dem derude og deres Ønsker til »Maren«:

„Æ Ti goer, aa vi gor me een,
Maren, Maren ta mæ æ Flask,
Æt denn lill, men denn stue,
denn æ fuld te æ Halls...“¹²⁴)

Men vor egen Strands Fiskere vilde dog ogsaa ved de samme Tider, saadan i Almindelighed, gerne have Halsen fugtet med en Punch eller to, saa gik Fortællingerne saa godt, og saaledes har det nok været igennem Aarhundreder. Paa mærkelig Vis er vor Bys og Strands Dram gaaet eller maaske løbet ind i et af vore gamle Mundheld. Og den Sag har nok sin Forklaring. Imellem Tirsbæk Marker og Bredballe Jorder fra Fjorden imod Nord gaar det gamle Sogneskel, i lang Tid Stiftsskel og Amtsskel og igennem Aarhundreder Skel imellem de to gamle Sysler: Jelling og Lover Sysse. Her var alle Dage en Forskelsgrænse paa Beboerne i disse to Sysler. Forskellen mærkedes dog ikke paa de Bredballe Mænd og paa Engom Sogns Mænd; den udjævnedes paa Tirsbæk store Hovmarker; men bag Engom Sogn laa Ørum Sogn, og uvist er det, hvorfor Ørums Bymænd var trættekære imod Folkene her i vor lille Skovy ved Skellet. De Ørummer kendte saa vel Kaarene i vor Bys Smaagaarde og i de faa fattige Huse ved Stranden, og saa hed det spottende derude fra: »Halvt Vand og halvt af Kjælen (Brønden) saadan koger de søde Grød nede i Bredballe.« Og Bredballe-Mændenes Dram var dem alt for lille. Naar de derude maatte nøjes med en lille Dram, hed det: »Ah, det var kun en Bredballe Dram.«

Jellingsyslets Bønder her i By og ved Strand kendte Ørumordene, og de gav lejlighvis igen paa kraftig Maade. Traf de en Lovring derude fra Sognet, hed det med Ynk i Stemmen: »Herre Gud, er du fra Ørum?«, eller naar nogen kom og bad om noget, da hed det spottende: »Giv endele kun lidet; thi saaledes giver de Stakler derude i Ørum.« Og videre hed det: »Fuldt Maal er Bredballe Ret.«

Saaledes søgte Byens og Strandens Folk at hævde deres Ret, selv om de i Drammenes Størrelse kun naaede det halve af Maalet.¹²⁵⁾

I det daglige Liv var det rart med en Punch nu og da, Maden var saadan mere underordnet.

Gamle Claus Dvinge hentede Mælk i Niels Jensens Gaard. Folkene sad ved Bordet og spiste deres Morgenmad. Husmoderen Jørgine indbød Claus til at spise med, men han vægrede sig og sagde: »Nøj, nøj, hejsen Tak, lille Gine, de Mjelpkjask ka a ett ha, de skøtter a ett om, men møj helde da en lille Puns te Muen.« Og Claus fik en lille Punch.....¹²⁶⁾

En af mine gamle Venner blandt Fiskerne laa meget syg paa Sygehuset i Vejle. Han ønskede at tale med mig, og jeg besøgte ham. Vi taltes længe ved om mange Ting, som der nu kan tales om ved et alvorligt Sygeleje. Da Tiden nærmede sig, at jeg skulde gaa, betroede han mig sine Tanker om sin Begravelse: Følget skulde drikke Kaffe i Forsamlingshuset. Og nu naaede han til et Spørgsmaal, der nok var medvirkende til, at han gerne vilde tale med mig.

»Hansen,« sa han, »kunde der være noget ondt i, at saa mange i Følget ved min Begravelse, som maatte ønske det, fik en lille Punch ved Kaffebordet?«

Jeg mente Nej. Jeg forstod saa vel min gamle Vens omsorgsfulde Tanker for sine Fæller ved Stranden. De

skulde dog ikke savne en Punch ved den Lejlighed.

Før Forsamlingshuset byggedes, samledes Fiskerne i de smaa Hjem, hvor de altid blev budt paa det bedste, Hjemmet formaaede, alt efter Raad og Evne, Brød og Snaps, og i alle Tilfælde Kaffe med tilhørende Punch eller Punche.

Her gaar mangfoldige Fortællinger fra Begravelserne i ældre Tid om den eller den af de gamle, der, før Liget førtes fra Hjemmet, fik saadan flere Punche, saa det kneb for dem at komme op over Bakkerne om Stranden, og andre faldt hurtigt fra, naar Ligskaren drog ad den henved een Mil lange Vej til Hornstrup Kirke. Og dog havde Sørgehjemmet i de ældre Tider paa saare omsorgsfuld Vis sørget for Følgets Velvære og for Kuskenes Opvartning.

I en af Ligtogets Vogne havde Hjemmet indsat en Kurv med pænt og godt Smørrebrød, ledsaget af en Dunk med Brændevin og en Dunk med Øl. Naar den afdøde var vel i Graven, og Præsten var draget imod Vejle, samledes saa mange af Følget, som nu følte Trang dertil, i æ Skrøwtes (Vaabenhuset). Madkurven gik fra Haand til Haand, og de to Dunke fra Mund til Mund. Det føltes saa hyggeligt; det var som en lille Amindelse om vort gamle nordiske Gravøl. Samtalen gik stille, men dog efter Omstændighederne ret livligt; en af disse Deltageres Ord mindes endnu, som var de fra i Gaar. Han ser sig omkring i Forsamlingen og siger:

»I så Skool da alldsammel, hvessommenstid de hej-sen æ sannd, hwa æ Præst sæje, te vi æ alldsammel nowwe stue Syndere.«¹²⁷⁾

»Gravøllets Tid« er forlængst forbi, men Kuskene ved Begravelserne havde helt ned til vore Dage baade Mad og Brændevin med. Og megen Brændevin blev

omsat ved festlige Lejligheder, ogsaa ved Bryllupper og ved Daab. Som et Eksempel skal jeg nævne, at ved et tre Dages Daabsgilde i en af Bredballe-Gaardene, omkring Midten af forrige Aarhundrede, drak Vært med Gæster — 32 — Potter Brændevin.¹²⁸⁾

Drikkeriet medførte almindeligvis Uro, Skænderi og endog Haandgribeligheder ved Gilderne. Jeg nævner et enkelt Tilfælde. Husmand Bernt Laursen i Assendrup, der virkede som Spillemand i Engom Sogn fra 1851—1888, kom ogsaa her til Stranden med sin Violin. Det skete da, at han spillede til Gilde for Fiskerne, og der gik det undertiden lidt vildt til. Ved et saadant Gilde blev der trakteret med stegt Flæsk, der var sat frem i en Pande paa Bordet, og det var jævnt store Stykker. En af Gæsterne tog et Stykke Flæsk op i sin flade Haand og klaskede til det med den anden Haand, saa Fedtet sprøjtede vidt omkring i Stuen, idet han sagde: »Her er,« som han nu kunde bande, »nok til een Mand.« Værten blev gal i Hovedet over Fiskerens Opførsel, han sprang op og vilde banke ham, og de to Mænd rendte efter hinanden rundt om Huset.¹²⁹⁾

Punchenes og — næsten da — Drammenes Tid er forlængst forbi her som andre Steder, men de ældre her ved Fjorden mindes endnu de rare Tider, hvor saa mangen fornøjelig Ende blev spunden, saadan i Læ af nogle smaa Punche, de Tider, da Laust Ustrups Ord blev til Mundheld og vandt almindelig Tilslutning ved Strand og ved Fjord og videre ud. . . .

Laust Ustrup ejede en lille Ejendom paa Stejlbjerg. Han fik Haanden læderet i et Spil paa Havnen i Vejle og maatte paa Sygehuset for at faa en Finger amputeret. Overlægen, Chr. de Fine Licht, mente, at det var bedst, at Ustrup blev bedøvet, men han mente, at det

var saa helt unødvendigt; de to forhandlede lidt med det Resultat, at Ustrup siger: »Giv mig en Punch, og lad det være nok.«

Overlægen gaar ind paa Forslaget, Patienten faar Punchen, og Overlægen tager den ødelagte Finger.¹³⁰⁾

Under Forbindingen spørger de Fine Licht paa sin lune Maade, om Ustrup godt kunde lide en Punch, og Svaret kom helt omgaaende:

»Jou, jou, endda, Hr. Overlæge: Tow stue æ bæjje end jen smo.«

— — —

Louise Dirks (Møller) Chr. H. Møllers Enke, var flitig, venlig og god i sin Væremaade. Hun kom igennem en Del Aar ugentlig til os med sine Fisk, og de var ikke alle lige gode, men det traf sig da altid saa heldigt, at Skolen, efter hendes Ord at dømme, altid fik de bedste Fisk, hun havde i sin Kurv; hendes Forklaring undrede mig, for saadan fik alle hendes Kunder, men jeg var saa ung den Gang. Hun vilde gerne have en lille Snak, naar hun kom, og jeg forstod snart, at hun var meget overtroisk; det medførte, at vi drøftede Fortæelser fra Nat og Dag. Naboens Gaardhund nede i Byen tudede dagligt, undertiden Natten med. Dens vedholdende Tuden angreb hendes Nerver. Ofte talte hun om, hvad denne Hund kunde se, høre eller fornemme. Med den dybeste Alvor i Miner og Ord lød det til mig: »Det er dog saa møj en grimme Hund; hvad betyder dens forfærdelige Tuden her imod Skolen og ud over Byen?« I 1889 fik Louise en Arvedel efter en tidligere vestindisk Soldat, senere Pantelaaner Niels P. Christensen (f. i Bredb. 1816), men denne Arvedels faa 100 Kr. smuldrede eller løb hen for hende uden nævneværdig



Fru Karoline Madsen.

Hjælp i hendes Tilværelse.¹³¹⁾

— — —

Fynbo Line, gift med Fisker Niels Madsen, var lille, spinkel, men flittig som Fiskerkone igennem saa mange Aar. Hun havde en lille digterisk Aare med Øre for Sang. Hun døde blind, 95 Aar gammel, og efterlod sig et Bind Digte af Sange og salmeagtige Lovsange. Fra dette Bind hidsætter jeg nogle Vers fra

hendes Sang ved Bredballe Kirkes Indvielse d. 8. Decbr. 1907:

Nu hver Søndag Kirkeklokken ringer,
kalder paa os, som ved Stranden bor.
Den en Hilsen fra Vorherre bringer,
kom, o kom, lad os til Kirke gaa.

Naar vi nu i Kirken tager Sæde,
hører Ordets Trøst og Ordets Tugt;
Herre, lad din gode Aand berede
Hjerteagren til at bære Frugt.

Naar vi hører Orglets dybe Toner,
syng da alle, Engle synger med,
Gud til Ære. Frelser og Forsoner,
fyld nu Kirken med din Herlighed.

Syng da Menighed med Hjertets Glæde
Herren Lov og Pris for Naadens Ord.
Tak til Gud for Daabens hellig Væde.
Tak for Naaden ved dit Nadverbord.

Paa hendes sidste Fødselsdag, 7. Marts 29, dikterede hun sine nærmeste to Sange; i den ene hedder det:

Kender du det store Under,
dybt af Naade, Kærlighed,
vi i Jesu Saar og Vunder
skjule kan vor Usselhed.
Du dig hen til Korset skynd,
Jesu Blod har saadan Fynd;
lider du af Synd og Vaade,
søg da til Guds rige Naade.

Kommer alle syge Sjæle,
søger da til Korset hen
til den store Sjælelæge,
som er alle Syndres Ven.
Kom, ja kom kun, som du er.
Jesus har os alle kær.
Lad kun Angrens Taarer rinde,
du hos Jesus Trøst vil finde.

Du i Sandhed skal erfare,
at vor Gud er Kærlighed.
Han i Naade dig bevare,
give helt dit Hjerte Fred.
Søg ham nær i Bøn og Tro,
han dig giver Sjælero.
Jesus den korsfæsted' Hyrde
bære vil din Syndebyrde.

— — —

I Klubben boede den høje, venlige An Kjestin, der sad Enke i mange Aar efter Fisker Jens Laursen (Bilet). Hun fortalte altid saa frisk og fornøjeligt om sine mange Ture til Byen med Rygkurven.

— — —

Den høje, stærke Hanne Murer var gift med Fiskerifogeden Jens Jørgen Pedersen. Hun nævnes som en af

Strandens gode Bindere i hendes Velmagtsdage — Ane Krintel nævnes ligesaa.

Hanne kunde være noget stærk i Munden. — Sognets nye Præst, Pastor Poul Holmstrup, var lige bleven gift, og vi var sammen paa en Tur langs Stranden. Vi mødte Hanne, der var bleven noget tunghør med Alderen; vi hilste paa hende, og jeg fortalte hende, at det var vor nye Præst, og at han var bleven gift for et Par Dage siden. Hanne smiler til ham og siger: »Nøj si da, nøj si da, de wa relenok godt; men no må Di så si å fo no Bøen — manne Bøen — de æ så ræe mæ manne Bøen. — Vi, Jens å mæ, vi hå håed fjowten Bøen.«

Præsten smilte ved Hannes gode Ønsker og bemærker, at det var da mange Børn at faa Føden til og faa opdragede. Men Hanne er ufortrøden og siger: »Nøj, de wa ålde jen få manne, di hår ålld wan nu gue Bøen, å Jens å mæ vi hå wan glæed ve dem ålldsammel.« — Dermed griber Hanne sin Kikkert og ser Fjorden ud imod de hjemvendende Baade, om hendes Folk skulde være for hjemgaaende. Hun kendte hver Baad derude. —

— — —

Blandt det ældre Hold af flittige Fiskerkoner, som nu er bortdøde, kan nævnes Svenske Ellen (Elna Pederson), der var gift med Skomageren A. P. Bohlin. De to levede et fugtigt og fattigt Samliv, der fandt sit sørgelige Udtryk i hendes Ord til Naboen Thomas P. Jepsen ved Bohlins Død: Nu er han da endelig død den gamle Satan.¹³²⁾

Der var Ane i Gruen, kendt for sin betydelige Handel med Fiskerne og for hendes gode Punche til dem;

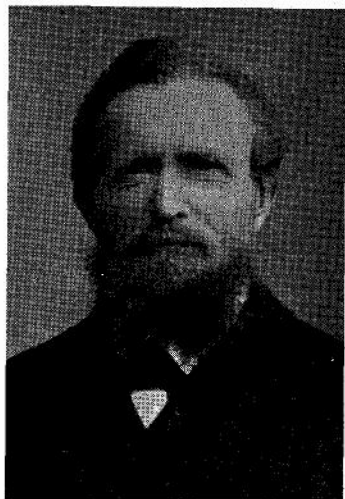

Jens Jørgen Pedersen,
Fiskerifoged.



Fru Johanne Pedersen,
(»Hanne Murer«).

der var Sidsel Dvinge, Maren Siverts, Therese Rasmussen, Maren Bæk, Emma Rasmussen, Ellen Olesen, Mariane Madsen og Christine Frederiksen. Endnu lever her ikke faa Fiskerkoner — alle Enker — omkring ved de 80 Aar. De har alle sat Rygkurven til Side og lever alle deres Otium i hyggelige og gode Hjem. Mette Madsen ved Vindingland og her ved Stranden: Jensine Fischer, Karen Knudsen, Johanne Andersen og Jensine Boye.

Et Kuld af yngre fortsætter, vi nævner: Marie Laur- sen, Christine Steffensen, Louise Andersen og Marie Andersen.

— — —

Vi besøgte Jensine Thomsen (Boye) paa hendes 80 Aars Fødselsdag. Hun var alle Dage en god Fortæller.



Fru Jensine Thomsen (Boye).

Vi vil høre paa hende en Stund, og med hendes korte Fortælling afslutte »Mænds og Kvinders Minde«.

»De mindes jo nok min Moder, gamle Lovise Jensen,« siger Jensine Boje. »Hendes Livsskæbne var ejendommelig. Mor var født i 1820 og ægtede som ung Kaptajn Markus Hansen fra Vindingland. Han var Fører af et større, men daarligt gammelt Dampskib, hjemmehørende i Vejle. Det bar Navnet »Amtmand Trechow«, og dets Redere var Købmændene Linnemann og Gylding. Damperen lastede Hørfrø i Vejle for en engelsk Havn; men den var saa ringe i Bygning, at hverken Kaptajn eller Mandskab var glade for at gaa ud over Nordsøen med den, og den naaede heller aldrig til England; den blev derude i Nordsøen med Mand og Mus. Og vi hørte aldrig senere hverken til Skib eller Mandskab. — I Mors første Ægteskab var der to Børn: Karen, gift i Vejle, og Kirstine, gift med Hans Lods, en Søn af den gamle Lods Frederik Hansen. De to Piger skiftedes igennem lang Tid til at gaa ind til Vejle for at høre, om der dog ikke kom Brev fra deres Fader; men deres Gang var forgæves.

Omkring ved 1850 ægter Moder Handelsmand Peder Chr. Ahrenkiel, der var født i Staxrode Mølle; og nu kom vi to Søstre Mariane, f. 1852, og jeg senere, i 1858.

Mariane blev senere gift med Landmand og Skipper Jens Sørensen, der modtog Medaljen for druknedes Redning.

Far døde forholdsvis tidlig, kun 52 Aar gammel i 1869, og vi stod nu ene tilbage med vort lille Landbrug og med vor Fiskehandel. Det medførte, at jeg kom tidlig med ud paa Handelen, der skulde blive mit lange Livs Erhverv.

Seks Aar gammel oplevede jeg Krigen 1864; jeg var kun et lille Barn; men jeg husker saa tydeligt den tunge Ulykke, der ramte vor Strand i Marts Maaned, da de fire Fiskere her fra Stranden druknede uden for Bogense. De druknede Fiskere var vore Naboer. Om Morgenen, da Ulykken var bleven kendt, sendte Mor mig hen til Anders Steffensens, hvor den tilbageblevne Hustru Else Marie og hendes Børn alle sad og græd over deres Fader. Jeg talte lidt med Else og fik da, som Mor havde sagt til mig, den mindste Dreng, lille Morten, op paa mine Skuldre og red ham hjem til mit Hjem, hvor han blev i nogen Tid. Det var en forfærdelig Tid for vor fattige Strand.

Tolv Aar gammel var jeg med paa min første Tur til Horsens. Vi var derude med røgede Sild, og det var et øsende Regnvejr den hele Dag, saa vi blev ganske gennemblødte. Det bedste var, at vi fik vore Sild solgt, og at der kom en venlig Horsensfrue og bød os hjem paa varm og dejlig Kaffe, det var næsten det bedste ved hele Turen.

Som 20-aarig blev jeg gift med Ungkarl Jens Tanderbæk Thomsen ude fra Barrittyk. Han var nogle Aar ældre end jeg, men vi gik godt sammen ind i vort fælles Arbejde med at passe vor Ejendom, hvor vi af Hensyn til vor Forretning altid holdt en Hest foruden vore

Køer, og med vor Forretning særlig med røgede Varer fra vort eget Røgeri. Det forekommer mig, at vi var helt dygtige i vort Arbejde, thi vi havde altid let ved at sælge, hvad vi havde at tilbyde. Vi kørte ud med Hest og Vogn og kom derved ret vidt omkring, til Vejle, Horsens, Skanderborg, Silkeborg og Viborg med Sild, Laks, Makrel m. m. Vi kørte til Fredericia med Muslinger i Muslingetiden. Det var ellers et værre Slæb med de Muslinger. Vi havde selv et Muslingestade i Kompagni med Fisker Jens Madsen, og det gav gerne godt. Om Vinteren kørte vi nu og da til Kolding med Vildænder; og vi førte et uroligt og til sine Tider et strengt Liv, særlig om Vinteren, med de mange kolde Ture. Vore Børn fødtes, vi fik ni: 2 Sønner og 7 Døtre. Det hele gik dog helt godt for os, omend med Slid og Nøjsomhed, men saa skete det, at min Mand døde i Januar Maaned 1902. Da saa det tungt ud for mig, nu var jeg ene med alt, med mine kære Børn, Ejendom og Forretning, og dertil foruden min Moder, som var hos mig, to andre gamle Mennesker her i Hjemmet.

Det var trange Dage, og siden har jeg saa mange Gange tænkt paa, hvordan jeg dog kom igennem, men min store Børneflokk hjalp mig, saa godt de kunde, og min ældste Søn, Peder, var mig og Hjemmet en udmærket Støtte igennem en hel Række Aar. Det var strengt for os, men vi kom, Gud ske Lov derfor, igennem paa bedste Maade. Børnene voksede til og kom ud i Livet, og de har det nu alle godt, hver paa sin Vis. Livet former sig saa forunderligt for os alle.«

— — —
Saaledes lever Mænds og Kvinders Minde her ved Fjorden.

Saa meget blev mig fortalt gennem Aarene om de

gamle i gamle Dage, lidt af disse Fortællinger har jeg nu sigtet fra og genfortalt. Mange vil maaske synes, at mine »Mænds og Kvinders Minde« er for ubetydelige, at mine Smaabilleder er for enfoldige, maaske er det saa; men eet véd jeg, at mine smaa Fortællinger er typiske for det ældre Slægtled Nord for og Syd for vor skønne Fjord.

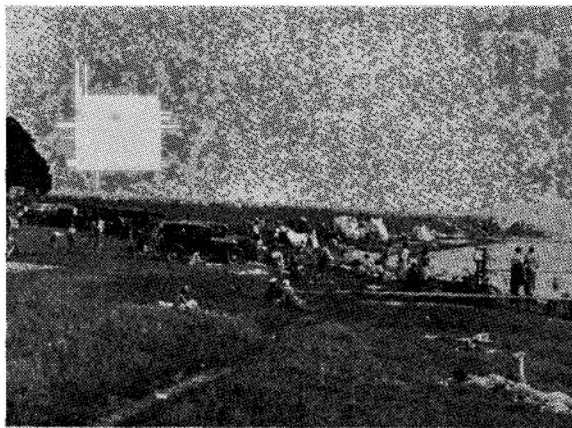

En Sommersøndag ved Tirsbæk Strand.

Johs. Graver Hansen fot.

Noter.

- 1) Will. Scharling: Danmarks Overfladeforhold.
- 2) Frands Holm: Fra Bjerger Hatting Herred.
- 3) Arent Berntsen: Danmarkis og Norgis frugtbare Herlighed.
- 4) J. J. A. Worsaae: Noter i Nationalmuseet.
- 5) Meddelt af Husejer Carl Rasmussen.
- 6) Fra Folkemunde.
- 7) Fra Folkemunde.
- 8) Vilh. la Cour: Danmarks Historie.
- 9) Danske Kancelliregistranter.
- 10) T. A. Becker: Hist. Qvartalsskrift Orion.
- 11) Vejle Arkiv (Kirken).
- 12) Marius Hansen: Tirsbæk Gods og Ejere.
- 13) O. Nielsen: Ribe Stifts Beskrivelse.
- 14) Herredags Dombog Nr. 2.
- 15) Mogens Lebech i Saml. t. jysk Hist. o. Top. 6.
- 16) Vejle Bys Bog: Anno 1544, Nebbe Fiskerie anlangendis.
- 17) J. J. Ravn: Holmans og Elbo Herreder.
- 18) O. Nielsen: Ribe Oldemoder.
- 19) Achton Friis: De Jydere Land.
- 20) Fra Folkemunde.
- 21) J. J. Ravn: Holmans og Elbo Herreder.
- 22) T. A. Becker: Hist. Maanedsskrift Orion.
- 23) Kancelliets Brevbøger.
- 24) Kancelliets Brevbøger.
- 25) Johan Hvidtfeldt: Bidrag til Vejle Bys Hist. V. A. Aarvog.
- 26) Kancelliets Brevbøger.
- 27) Saml. til jysk Hist. o. Top. 3.
- 28) Johan Hvidtfeldt: Bidrag til Vejle Bys Hist.
- 29) Kronens Skøder. 2. Bind.
- 30) C. V. Petersen: Vejle Bys Historie.
- 31) Hans de Hofman: Danske Atlas.
- 32) Trap: Danmark.
- 33) A. J. Schmidts Dagbog.
- 34) G. F. Gaarmann: Weile Kiøbstæd.
- 35) C. V. Petersen: Vejle Bys Historie.
- 36) Vejle Bys Bog i Landsarkivet og Bjerger og Søegaards: Danske Vider og Vedtægter.
- 37) Historisk Tidsskrift 2. Bind.

- 38) Fra Folkemunde v. Husejer Harry Rasmussen.
 39) Original Skrivelse til Vejle (Landsark.).
 40) Sjællandske Tegnelser 13,363.
 41) Sjællandske Tegnelser 14,157b.
 42) Original Skrivelse til Vejle (Landsark.).
 43) Jydske Tegnelser 4,402.
 44) Original Skrivelse i Landsarkivet.
 45) Sjællandske Tegnelser 4,438.
 46) Sjællandske Registre 16,347.
 47) Johan Hvidtfeldt: Bidrag til Vejle Bys Historie.
 48) C. Petresch Christensen: Veile Kiøbstad og dens Beboere 1735. V. A. Aarbog 1921.
 49) Bering Lisberg: Vejle By.
 50) Hugo Matthiessen: Fredericia 1650—1760.
 51) G. F. Gaarmann: Weile Kiøbstæd.
 52) Folketællingslister fra 1787.
 53) Marius Hansen: Tirsbæk Gods og Ejere.
 54) Folketællingslister fra 1787.
 55) Sognepræst Hans Schousbos Indberetning af 12. Maj 1769.
 56) Sognepr. Berent Fahlenkamps Indberetn. til Ole Worm.
 57) Holman Herreds Tingbog.
 58) Sognepræst Niels Høstmarks Indberetning i 1766.
 59) Folketællingslister fra 1787.
 60) Hans de Hofman: Øconomisk Beskrivelse af Koldinghus Amt.
 61) Fra Folkemunde.
 62) Provsten Markus Clods Indberetning i 1766.
 63) Hans de Hofman: Oeconomisk Beskrivelse.
 64) Nebbegaards Fæsteprotokol i Landsarkivet.
 65) Hans de Hofman: Danske Atlas.
 66) C. Dalgas: Vejle Amt.
 67) T. A. Becker: Hist. Qvartalsskrift Orion.
 68) Hornstrup Sogns Ministerialbog.
 69) Nordisk Tidsskrift for Fiskeri, Ny R. 3. Aargang.
 70) Den konstige Østersavl og dens Indførelse i Danm. 1870.
 71) Tidsskrift for Landoekonomie 3. R. 9. B.
 72) Vejle Skibsliste i Vejle Amts Avis.
 73) A. J. Schmidths Indberetning til Indenrigsministeriet.
 74) A. J. Schmidths Dagbog.
 75) A. Struberg: Dansk Fiskeristat.
 76) N. M. Ludvigsen: Med Fiskere paa Aalefangst.
 77) Medd. af Murmester Jens Mikkelsen.
 78) Medd. af Husejer og Fisker Chr. Christensen.
 79) Medd. af Husejer og Fisker Henrik Chr. Pedersen.
 80) Medd. af Arkitekt Einar Mikkelsen.
 81) Redaktør Sylvester Hertz i Vejle Amts Avis.
 82) L. Kragballe: Gamle Minder.
 83) A. Schneider: Danmarks Handelsflaade i 1873.
 84) Vejle Amts Avis 9/10 —73.
 85) Skibsbygger S. Lindtners Erindringer.
 86) Koldinghus Lensregnskaber 1610—11.

- 87) Johan Hvidtfeldt: Bidrag til Vejle Bys Historie.
 88) Hans de Hofman: Danske Atlas.
 89) C. H. Mossin: Fortegnelse over de i Danmark og Hertugdømmerne Slesvig Holsteen hjemmehørende Fartøjer af 10 Commercelæsters Størrelse og derover. 1843.
 90) Skibsbygger Lindtners Erindringer.
 91) Haldur R. Grüner: Mercantil-Calender for det danske Monarchie 1854.
 92) Bering Lisberg: Vejle By og dens Mænd.
 93) L. Kragballe: Gamle Minder.
 94) C. V. Petersen: Vejle Bys Historie.
 95) A. Schneider: Danmarks Handelsflaade i 1873.
 96) Vejle Amts Folkeblad ^{16/11} 1867.
 97) Medd. af Barbermester Markus Sørensen, Skive.
 98) Medd. af Fabrikant Hans Glud, Vejle.
 99) A. Schneider: Danmarks Handelsflaade i 1883.
 100) A. Schneider: Danmarks Handelsflaade i 1893.
 101) Marius Hansen: Tirsbæk Gods og Ejere.
 102) Medd. af Forfatteren Anton Berntsen.
 103) Lønborg Friis: Den jyske Slavekrig.
 104) I. C. Schythe: Skanderborg Amt.
 105) Medd. af Fru Kathrine Dideriksen.
 106) Sognepræst til Vejle og Hornstrup.
 107) Medd. af Fru Kathrine Dideriksen.
 108) Medd. af Husejer Harry Rasmussen.
 109) Chr. Nielsen: Nogle Minder og Optegnelser fra 1864 (Vejle Amts Folkeblad).
 110) A. Liljefalk og O. Lütken: Vor sidste Kamp.
 111) Hans Ousen: Minder fra Vejlbys Sogn (V. A. Aarb. 1933).
 112) Morgenbladet, Dansk Fiskeritid., Middelfart Avis m. fl.
 113) Medd. af Arkitekt Einer Mikkelsen.
 114) Medd. af stud. polit. Erling Mortensen.
 115) Hans de Hofman: Oeconomisk Beskrivelse af Koldinghus Amt.
 116) Medd. af Lærer S. P. N. Sejr, Fredericia.
 117) Medd. af Skomager Bernhard Johansen, Fredericia.
 118) Medd. af Forfatter Anton Berntsen.
 119) Medd. af Forfatter Anton Berntsen.
 120) Medd. af Rentier Niels Hansen.
 121) Medd. af Husejer Carl Rasmussen.
 122) Vejle Amts Avis.
 123) Medd. af Husejer Harry Rasmussen.
 124) Medd. af Eksportør Hans Mathiassen.
 125) Thorkild Gravlund: Sysselbogen.
 126) Medd. af Sognefoged Jens Jensen.
 127) Medd. af Fru Kathrine Dideriksen.
 128) Medd. af Fru Kathrine Dideriksen.
 129) Medd. af Forfatteren Anton Berntsen.
 130) Medd. af Rentier Jens Andersen.
 131) Medd. af Fru Kathrine Dideriksen.
 132) Medd. af Gartner P. Dideriksen.

BIDRAG TIL SKOLEVÆSENETS HISTORIE I DE 8 SOGNE

AF AAGE BONDE, AABENRAA

Formaalet med efterfølgende Redegørelse er at give en Oversigt over Skolevæsenets Tilstand i de 8 Sogne i den første Halvdel af det 18. Aarhundrede, da Pietismen gjorde et stort Arbejde for at forbedre Skolevæsenet. Hovedgrundlaget for Undersøgelsen danner en Indberetning til Rentekammeret om Haderslev Østeramts Skoleholdere og disses økonomiske Forhold fra 1756 (findes i Haderslev Amtsarkiv som Nr. 292 i Pakken: Rentekammersager 1732—63. Landsarkivet i Aabenraa). Oplysningerne herfra er underbygget og belyst ved talrige Eksempler, hentet forskellige Steder fra; navnlig har Præsten i Hejls-Vejstrup, J. A. Lassens Breve i en Strid mellem Degnen og Bønderne i Vejstrup 1766—68 været af stor Værdi ved deres Udførlighed og Fylde af almengyldige Oplysninger. Benyttet er endvidere enkelte Oplysninger fra det 17. Aarhundrede, hentet fra trykte Uddrag af Pastor Johs. Rüdgers Optegnelser fra Vonsild og Dalby 1659—1707. — Naar kun saa lille et Omraade som de 8 Sogne behandles her, skyldes det paa ingen Maade, at disse Sogne indtog nogen Særstilling m. H. t. Skolevæsenets Tilstand, men udelukkende Ønsket om særskilt at behandle den Del af Haderslev Amt, der nu er udskilt fra Sønderjylland.



De Forhold, der holdtes Skole under, var vidt forskellige fra By til By, fra Sogn til Sogn. Kirkens Moderforhold til Skolen anskueliggjordes tydeligst, hvor Skolen var indrettet i Kirken. Mindre tydeligt, men dog synligt, var Slægtskabsforholdet, hvor Skolehuset laa paa Kirkegaarden eller lige op til denne. Helt slettet var de ydre Baand, hvor Skolehuset var rejst ved Landsbyens Gade, eller hvor der var indrettet Skolestue i et lavloftet Værelse i en Bondegaards Stuelænge.

Efter Reformationen foregik Degnens Katekismusundervisning i Kirken. Men efterhaanden som Skolens Undervisning udvidedes, og Skolen vandt større Selvstændighed, rejstes der Skolehuse hist og her; noget stort Antal har der dog næppe været Tale om. I et Dekret fra 1650 paabyder Lensmanden i Haderslev, Kay v. Ahlefeld og Biskop Steph. Klotz, at der i hvert Sogn enten skal bygges ordentlige Skolehuse, eller ogsaa skal de forhaandenværende forbedres. De Skolehuse, der er solgt og nu anvendes paa anden Maade, skal atter indrettes til deres oprindelige Formaal.¹⁾ Et Vidnesbyrd om, at der har været Grund til at indskærpe dette sidste, har vi i et udateret Brev fra Kirkeværges Eschield Juell i Tapsore til Provsten i Haderslev. Der tales her om et Hus i Tapsore, som altid havde hørt til Kirken og været »vores Degne- og Skolehus« indtil for ca. 30 Aar siden, da det kom til dav. Kirkeværges Christian Jensens Gaard.²⁾ I 1750'erne maatte man derfor i Tapsore nøjes med et lejet »Cammer« til Skolehold.

1756 var Forholdet i de 8 Sogne det, at der holdtes Skole 10 Steder: I Hejls, Vejstrup, Vonsild, Dalby, Stenderup og Bjert; endvidere i Ødis Sogn i Ødis og Ødis Bramdrup og i Taps Sogn i Aastorp og Tapsore. 5 Steder holdtes Skolen i Kirken — oftest i Vaaben-

huset eller i Sakristiet — 4 Steder var der Skolehuse og ét Sted, i Tapsore, lejede man et Værelse til Skolehold. Det bør bemærkes, at Skolens Afhængighed af Kirken i ydre Henseende faa Steder var saa stor som her, hvor ikke mindre end 50 pCt. af Skolerne var indrettet i Kirkerne. Efter Størrelsesangivelserne at dømme har de fleste af Skolehusene været meget smaa. I det Indre har de næppe heller været særlig godt udstyret, men Oplysninger herom savnes desværre fuldstændigt fra det her behandlede Omraade. Heller ikke Oplysningerne om Skolelokalerne i Kirkerne er særlig fyldige: I Stenderup Kirke havde Vaabenhuset 5 Vinduer og én Skorsten, dertil »2de Borde og 2de Bænke til Skolebørnene«. ³⁾ Bjert Kirkes Vaabenhus var indrettet til at rumme 70 eller flere Børn. — Det var naturligtvis til stor Gene baade for Skolebørnene og Menigheden, at der blev holdt Skole i Kirken. For Børnene var det navnlig til Skade, at der var for koldt i Kirkerne om Vinteren. Medmindre man da havde en god Skorsten eller som i Vonsild i Slutningen af det 17. Aarhundrede foretrak den Mellemligvej at holde Skole i Kirken om Sommeren og i Skolemesterens Dagligstue om Vinteren. ⁴⁾ For Menighedens Vedkommende bestod Ulemperne mest i en vis Fristelse til utidigt Ophold og upassende Opførsel i Skolelokalet med dets Borde og Bænke og evt. Skorsten, »idet de Folk, der kommer i Kirke« — saaledes som J. A. Lassen 1766 skildrer det for Vejstrups Vedkommende — »laver Ild der og ikke blot sætter sig der og bliver siddende under Salmesangen, indtil jeg gaar paa Prædikestolen, men ikke engang skammer sig ved at tænde deres Tobakspiber og fylde Kirken med Tobaksrøg, saa at jeg ikke uden Besvær kan forrette mit Embede«. ⁵⁾ Det var imidlertid allerede paa den Tid, da dette Brev blev

skrevet, bestemt, at der skulde bygges Skolehuse i hvert Sogn i Haderslev Provsti. De skulde være 9 Fag store og 12 Alen brede.⁶⁾ Efter 1765 var der da ogsaa stort Rykud af Kirkerne, efterhaanden som de nye Skolehuse blev færdige.⁷⁾ Enkelte Steder var man allerede tidligere paa Færde, som i Ødis Bramdrup, hvorfra Bønderne 1733 skriver: »Saa haver vi nu til de smaa og umyndiges Kristendoms Opbyggelse og til Guds Navns Æres Forfremmelse begyndt at bygge et Skolehus, 5 Fag, som vi er kommet saa vidt med, at det er oprejst.«⁸⁾ De færreste Steder gik det saa glat. Bønderne var ømme over deres Penge, og det kostede at bygge et Skolehus, selvom Kirken ydede Tilskud. Saaledes foreslog Præsten i Hejls-Vejstrup 1766, at der blev bygget et Skolehus i Vejstrup; Visitatoriet samtykkede heri og bestemte, at det skulde være paa 8—9 Fag og helst ligge midt i Sognet, samt at der skulde udlægges tilstrækkeligt Land til Have og Kaalgaard for Skoleholderen. Bønderne mente, at dette langt oversteg deres Kræfter og tilbød i Stedet at indrette Plads til 80 Børn i »Kirkens Indgang«. Dette Tilbud tog Overkonsistoriet paa Gottorp ikke imod, men fastholdt og indskærpede 1768 Visitatoriets Bestemmelse.⁹⁾

Det var meget vanskeligt saavel for Lærere som for Elever at faa noget ud af Undervisningen paa den Tid. Det skyldes navnlig, at Børnenes Skolegang den Gang — i langt højere Grad end i Dag — var et økonomisk Spørgsmaal for Forældrene. I Dag har disse — udover Bøgerne — ingen direkte Udgifter ved deres Børns Undervisning i Folkeskolen. Den Gang maatte Forældrene — som det nærmere omtales nedenfor — hver Uge betale et vist Beløb for hvert Barn, de holdt i Skolen. At det gav Anledning til alle mulige Undskyldninger og Kneb for at komme udendom, vil man ikke

have svært ved at forstaa, naar man kender lidt til den Smaalighed, som Datidens Bønder viste i Pengesager, og til den ringe Forstaaelse, de havde for det, der laa udover det rent materielle — Egenskaber, der ganske vist ofte maa undskyldes med de Forhold, Bønderne levede under. Vi har talrige Vidnesbyrd om denne Nærighed, der ofte gik ud over alle rimelige Grænser. Oplysende i saa Henseende er Pastor J. A. Lassens Skildring fra Vejstrup 1766: »Men det er Skaden, at nogle (Børn) slet ikke kommer (i Skole), andre kommer kun nu og da, for at Antallet af de Uge-Sekslinge, der skal gives ham (Skoleholderen), ikke skal blive for stort. Hver Uge, hvori der er en overordentlig Festdag, maa Skolen staa tom af Bekymring for, at Skolemesteren skulde faa for meget, naar han fik en Seksling for 5 Dage, ligesom ogsaa i sidste Uge ikke et eneste Barn er kommet i Skole paa Grund af Michaëlisfesten. Saaledes lader ogsaa de, der har 2 eller 3 undervisningsdygtige Børn, disse meget sjældent følges ad, men sender dem kun skiftevis i Skole.«¹⁰⁾ Ganske det samme siger Præsten i Vonsild, Johs. Råde, 1678 og formaner fra Prædikestolen sine Sognefolk: »Værer ikke saa vedholden ved den Skilling! Ti den faar I udi Børnenes Lærdom med eder af Verden i Himlen: og er eders bedste Skat.¹¹⁾ Og ikke én, men mange Gange maatte Præsterne fra Prædikestolen minde Folk om at sende deres Børn i Skole, uden at det dog synes at have frugtet videre.

Følgen af disse Forhold var naturligvis, at Antallet af Børn, der kom i Skole, var meget svingende. I Bjert Kirke var der saaledes Plads til 70 eller flere Børn; somme Tider mødte 60, til andre Tider 20, ja, undertiden kun 8—10. Man søgte at skride ind herimod ved at idømme de Folk, der ikke sendte deres Børn i Skole,



Bøder. I Vejstrup maatte disse saaledes foruden de almindelige Skolepenge betale 6 Skilling ugentlig for hvert Barn, der blev holdt hjemme fra Skolen.¹²⁾ Det frugtede imidlertid ikke meget. Man maatte gaa ganske anderledes radikalt til Værks: Afskaffe Ugeskillingen og indføre en fast aarlig Løn, lignet paa hele Befolkningen. Man var udmærket klar herover baade blandt Præsterne og paa højeste Sted. En Mand som J. A. Lassen raadede saaledes til at gøre dette i Vejstrup Sogn. Visitatoriet i Haderslev bifaldt hans Forslag, men modvirkedes af Overkonsistoriet paa Gottorp, der holdt sig til Reskriptet af 16. Marts 1761. Her gik man kun saa vidt, at de ugentlige Skolepenge skulde betales for alle undervisningsdygtige Børn — hvad enten de kom i Skole eller ej — og at Summens Størrelse skulde fastsættes for et helt Aar ad Gangen.¹³⁾

Det var en broget Flok Mænd, der i de Tider havde til Opgave at indpøde Landsbybørnene den første Smule Lærdom. Nogen ensartet Uddannelse krævedes ikke, og den Prøve, Lærerne skulde bestaa for Provsten, synes de kun sjældent at have underkastet sig. Skoleholderne var tit kun ganske almindelige Bønderkarle, der havde det forud for deres jævnaldrende, at de kunde læse, skrive og regne, og det i mange Tilfælde endda kun maadeligt. Ofte var det ogsaa fattige Indsiddere, Krøblinge, afdankede Underofficerer o. lg., der søgte at tjene sig en Ekstraskilling ved at holde Skole. Somme Steder nøjedes man endogsaa med Dreng eller ganske unge Mænd som Skoleholdere; de var saa dejligt billige. Endelig var Degnen i Almindelighed Skoleholder de Steder, hvor han ikke havde noget Annekssogn at betjene. I de 8 Sogne var Forholdet 1756 det, at 5 Steder var Degnen Skoleholder, mens man andre 5 Steder havde en selvstændig Skoleholder. I Vir-

keligheden var Degnen dog kun Skoleholder de 4 Steder, da Degnen i Ødis lod Undervisningen besørge af et ungt Menneske, der var antaget og lønnet af ham. Af de 5 selvstændige Skoleholdere havde kun én — Skoleholderen i Bjert — ordentlig Bestalling til at holde Skole. De andre Steder kunde man efter For-godtbefindende skalte og valte med Skoleholderne: Antage og afskedige dem, akkordere med dem om Lønnen o. lign. Følgen heraf var, at man saadanne Steder kunde skifte Lærer hvert Aar, hvad der naturligvis ikke var til Gavn for Undervisningen. — Ogsaa i de 8 Sogne har man haft lidt af hvert som Skoleholder: I Vonsild var Skoleholderen o. 1680 en fhv. Korporal ved Rytteriet, Heinrich Schrøling, en Svoger til Præsten.¹⁴⁾ 1723 omtales en Skrædder af Ødis Bramdrup, Nis Pedersen, der i 13 Aar havde været Skoleholder i denne By, indtil man afskedigede ham, dels paa Grund af, at han »mere har beflettet sig paa sin Haandværk end som paa vores Børns Undervisning«, og dels paa Grund af »hans haarde og usømmelige Medfart med vores Børn.«¹⁵⁾ I Vejstrup foretrak man i 1760'erne en Dreng som Skoleholder fremfor Degnen, men han var efter Præstens Mening ikke helt uanstødelig — han spillede nemlig Violin ved Gilder.¹⁶⁾

Om disse Læreres Kunnen er Oplysningerne ikke særligt fyldige: 1703 sluttedes der en Kontrakt mellem Sognemændene i Vejstrup Sogn og Degnen, Hans Christensen i Sjølund, hvori Degnen som Skoleholder forpligtede sig til at undervise Sognets Ungdom »baade udi Guds frygt, saa og Læsen, Skriven og Regnen saa vidt udi sin Formue bestaar.«¹⁷⁾ En Skoleholder, Niels Nielsen, der i 1736 ansøger om Degneembedet i Vonsild-Dalby, skriver (paa Tysk) om sig selv, at han i 16 Aar har givet Undervisning — bl. a. 3 Aar i Dalby



og 8 Aar i Vandling — og at han, »som det sig hør og bør, har ydet tro og flittig Information i tysk og dansk Læsning, Skrivning og Regning.«¹⁸⁾ Om Degnen i Vejstrup, Johs. Schröder, skriver Præsten 1766, at der er mange, der langt overgaar ham i Dygtighed. »Han har ingen stor Forstand, men er lidt enfoldig og er derfor ikke velegnet til at katikisere.« Præsten vil dog kunne opvise mange, hos hvem han har lagt saa god en Grund i Læsning og Kristendommens Førstegrundsætninger, at han (Præsten) med Velsignelse har kunnet bygge derpaa ved deres Konfirmationsforberedelse. Hvad Matematikken angaar, »saa er han med Hensyn til Aritmetikken, som han har lært ikke blot i hele, men ogsaa brudte Tal, ingen Idiot.«¹⁹⁾

Der har uden Tvivl været dygtige Mennesker blandt Datidens Lærere, ligesom der ogsaa har været braadne Kar mellem dem. Og det er desværre de sidste, vi kender mest til; det er sjældent for det gode, at en Skoleholder omtales i Arkivalierne. Her skal kun fremdrages ét Eksempel derpaa. I Bjert havde man i 1735 en Skoleholder ved Navn Christofer Hansen, som man var utilfreds med, da han ikke underviste Børnene, som han burde; naar de kom hjem fra Skole, og Forældrene vilde høre, hvad de havde lært, »da befindes det, at de ikke kan læse en Bog rigtig, ikke heller et Brev, som det sig burde; kan ogsaa fornehmes i Fasten, naar de bliver forhørt af Præsten, kan de ikke svare af deres Katekismus, saa at Sognemændene beklager sig storligen, at de hver Uge maa give Penge til Skoleløn for deres Børn, og de lærer dog intet.« De bad derfor om Tilladelse til at afskedige Læreren og antage en Skoleholder fra Fjelstrup, der vilde stille Kaution for sig.²⁰⁾

Det var som oftest en lidet misundelsesværdig Lod at være Lærer dengang. Langt fra alle Steder var Skole-

holdernes Løn nøje fastsat. Det skete derfor ikke sjældent, at Bønderne tingede den saa langt ned som muligt, og man har Eksempler paa, at Skoleholdere faldt Fattigvæsenet til Byrde. Degnen i Vejstrup klagede over, at han til Tider fik saa faa Skolepenge, at han kunde tjene mindst 6 Gange saa meget ved at tjene som Dag-lejer hos Bønderne.²¹⁾ I de slette Lønningsforhold maa da ogsaa søges en af Grundene til Oplysningens træge Fremgang; thi det gjaldt dengang, som det gælder nu, hvad en klog Præst skrev paa den Tid: »Hvor man faar kuns lidet for sit Arbejde, der er og kun liden Lyst til Arbejdet.«

Skolelærernes Løn udgjordes oftest af to Bestanddele, nemlig af rede Penge og Naturalier. Der var den store Forskel mellem disse to Grupper, at Pengelønnen som oftest kun udrededes af Folk med skolesøgende Børn, medens Naturalieydelseerne lignedes paa hele Befolkningen, eller i hvert Tilfælde paa hele Gaardmandstanden. Den første Post udgjordes væsentligt af de Skolepenge, som Forældrene hver Uge maatte betale for hvert Barn, de holdt i Skole. Disses Størrelse varierede fra Sted til Sted. I Bjert fik Skoleholderen for hvert Barn, der lærte at læse og skrive, $\frac{1}{2}$ Skilling ugentlig; for de Børn, der ogsaa lærte at regne, fik han 1 Sk. I Stenderup gaves der kun Skoleholderen $\frac{1}{2}$ Sk. ugentlig pr. Gaardmandsbarn og »en reduceret Skilling« for hvert af Indsiddernes og Landbolsmændenes Børn. For Vejstrups Vedkommende var det 1703 fastsat, at »de, som holde børn udi skole, skal . . . ugentlig give for hvert barn en søsling, ellersikke.«²²⁾ Degnen i Ødis fik for at holde Skole af hver Gaardmand, der havde Børn i Skolen, 12 Sk. hvert halve Aar, og af hver Indsidder eller Landbolsmand 16 Sk. At disse betalte mere end Gaardmændene maa skyldes, at de ingen Na-

turalier ydede. Ind under Pengelønnen faldt ogsaa de faa Rigsdaler, som Skoleholderne fik af Kirkemidlerne for at undervise de fattige Børn, i Vonsild 2, i Bjert 4, og i Stenderup 4—6 Rigsdaler. — Naturalielønnen varerede ogsaa fra Sted til Sted. I en Skolekontrakt fra Vejstrup, dateret 21. Okt. 1703, »udlover samtl. Sognemænd til Skolemesterens Underholdning aarl. at give af hver Hel-, Halv- og Kvartgaard og Toftenæring 1 Skæppe Hartkorn, Rug eller Byg, og et Landbol 4 Sk., enten de have Børn at holde udi Skole eller ikke, som skal leveres aarl. om Kyndelmisse.«²³) I Stenderup fik Degnen for at holde Skole 2 Skæpper Byg af de Gaardmænd i Byen, der havde Børn i Skole, og 1 Skæppe af dem, der ingen skolesøgende Børn havde. Skoleholderen i Ødis fik aarl. 1 Skp. Byg af hver af Byens 16 Helgaarde samt om Sommeren fri Græsning til en Ko. Om Lærernes Boligforhold findes der følgende Oplysninger i Indberetningen 1756: Degnen i Vonsild boede i sin Degnebolig, Degnene i Hejls og Vejstrup beboede henholdsvis en Fæstegaard og et Landbol. Skoleholderen i Dalby beboede et Lejehus i Landsbyen, og Skoleholderen i Bjert boede i et af Sognet bygget Hus paa 4 Fag, hvortil han paa egen Haand havde bygget 2 Fag. I Aastorp og Tapsore fik Skoleholderen Kost og Logi paa Omgang hos Bønderne — det saakaldte »mensa-ambulatoria« (vandrende Bord).

Det er meget vanskeligt at beregne Skoleholdernes samlede Løn i Penge. Det er i Indberetningen 1756 kun gjort nogle faa Steder. Stenderup-Degnens aarlige Indtægter som Skoleholder beregnedes til 24 Rigsdaler, Skoleholderen i Ødis fik ialt 13—14 Rd. aarligt, og Skoleholderen i Bjert fik efter Sognefogdens Beregning 27—28 Rd. ialt om Aaret. Tør man dømme udfra disse Tal, har Lønningerne været meget utilstrækkelige.

J. A. Lassen sætter 1766 33 Rd. i rede Penge samt en Skæppe Hartkorn fra hver Gaard som Mindstemaal for, hvad Degnen i Vejstrup kan have for at holde Skole.²⁴⁾ Til Sammenligning kan endvidere anføres, at der for Kongerigets Vedkommende i Forordning af 23. Jan. 1739 fastsættes følgende Lærerlønning: 12 Rigsdaler, 5 Tønder Rug, 7 Tønder Byg samt Græsning, Foder og Brændsel.²⁵⁾

Det Billede, man faar af Skolevæsenets Tilstand omkring Midten af 1700-Tallet, viser mangt og meget, der trængte til at reformeres og forbedres: Skolerne burde flyttes ud af Kirkerne, der maatte bygges Skolehuse, Lærerne burde sigtes i højere Grad end før, og Lønningerne burde reguleres. Regeringen var klar herover, og der blev gjort en Del i Form af Anordninger og Paa-bud, men det maa desværre indrømmes, at det ofte kun blev ved de lykkelige Tanker. Reformerne kom for en stor Del først med den nye aandelige Bevægelse, Rationalismen, et halvt Aarhundrede senere.

1) Th. D. Achelis: »Deutsche und dänische Schulen einer schleswiger Grenzstadt.« S. 11 f.

2) Haderslev Provstearkiv: Skolesager angaaende de enkelte Sogne Aller-Taps. Landsarkivet. Aabenraa. (Vil blive afleveret til Landsarkivet i Viborg.)

3) Sønderjydske Aarbøger 1931, S. 252.

4) Wisbechs Almanak 1884.

5) Haderslev Amtsarkiv: Provstisager, Nr. 110. Landsarkivet, Aabenraa.

6) Sdj. Aarbøger 1934, S. 32, Note 2.

7) Sdj. Aarbøger 1931, S. 253.

8) Haderslev Provstearkiv: Skolesager angaaende de enkelte Sogne. Ødis.

9) Had. Amtsarkiv: Provstisager, Nr. 110.

10) Samme.

11) Wisbechs Almanak 1884.

12) Had. Amtsarkiv: Provstisager, Nr. 110.

- 13) Chronologisk Samling af Forordninger for Schleswig og Holsteen 1761, S. 6.
- 14) Wisbechs Almanak 1886.
- 15) Had. Provstearkiv: Skolesager ang. de enkelte Sogne. Ødis.
- 16) Had. Amtsarkiv: Provstisager, Nr. 110.
- 17) Samme.
- 18) Had. Provstearkiv: Skolesager angaaende de enkelte Sogne. Vonsild-Dalby.
- 19) Had. Amtsarkiv: Provstisager, Nr. 110.
- 20) Had. Provstearkiv: Skolesager ang. de enkelte Sogne. Bjert.
- 21) Had. Amtsarkiv: Provstisager, Nr. 110.
- 22) Samme.
- 23) Samme.
- 24) Samme.
- 25) K. Ottosen: Vor Folkeskoles Oprindelse og Udvikling, S. 35 f.

FRA STORE VELLING

AF J. J. RAVN

Fra Store Velling i Smidstrup Sogn har jeg følgende Oplysninger om et Par af de større Gaarde, den nuværende »Buhlsminde« og »Grønhavegaard«. Den første var fra gammel Tid den største Selvejerbondegaard i Byen, den anden en Fæstegaard under Kronen. Den førstnævnte ejedes 1573 af Lille Niels Jensen, men 1610 af Lille Niels Jensen og Niels Jørgensen, de havde da hver en Halvdel af Gaarden; 1626 solgte Niels Jørgensen sin Halvdel af Gaarden til sin Broder Mads Jørgensen Ravn, der 1610 havde Grønhavegaard i Fæste. De byttede altsaa Gaarde, saa Niels Jørgensen blev Fæster af sin Broders Gaard, og hans Efterkommere: Sognefogderne Anders Nielsen og hans Søn, Niels Andersens, fik Gaarden efter ham, og 1747 blev sidstnævntes Søn, Hans Nielsen, der ogsaa var Sognefoged, Fæster af Gaarden, og da var der 40 Fag Hus paa Gaarden; men af Besætning kun 6 Bæster og 8 Faar. Hornfæet, hedder det, var bortdød af Kvægsyge. En Søn af ham, Niels Hansen, købte derefter Gaarden og havde den til sin Død. Hans Fader havde købt den til Selveje og forstørret den betydelig; Niels Hansens Enke, Anna Marie Gydesdatter, ægtede ²²/₁₀ 1808 Hans Jørgensen fra Bramdrup ved Kolding, hun var fra Lilballe. Omkring 1820—25 lod Hans Jørgensen og Sme-

den i Velling m. fl. lave falske Pengesedler. Hans Jørgensen kom til Straf derfor i Tugthuset, og hans Gaard blev 1825 solgt paa Auktion til Søren Augustinussen fra Skærup for 1400 Rigsdaler. En Broder til Niels Hansen, Markus Hansen, f. c. 1760, blev Gaardejer i Horsted ved at ægte Niels Nielsen Vinkels Enke, og hans Efterkommere blev kaldt med Navnet »Vinkel« efter Markus Hansens Formand paa Gaarden i Horsted, Niels Nielsen Vinkel, der havde Navnet efter sin Fødeby, Vinkel ved Viborg. Han var vist Hestehandler, og han druknede ved en Sejlads over Lille Bælt. Han og 2 andre Mænd havde været paa Fyn og købt Heste, og under Sejladsen hjemad blev det Stormvejr, og Skibet, hvormed de sejlede, kuldsejlede, og de druknede. Før de sejlede, var de advarede mod at begive sig paa Sejlturen over Bæltet. Grønhavegaard har siden 1825 været ejet af Søren Augustinussens Slægt. Gaardens Hartkorn er godt 12 Tdr. Mads Jørgensen Ravn havde i nogle Aar kun Halvdelen af Selvejergaarden i Eje; men 1640 ses det, at han var Ejer af hele den gamle Selvejerbondesgaard, som i Tingbøgerne kaldes »Velling Nørgaard«. I Svenskekrigens Dage havde Mads Ravns Søn, Jørgen Madsen Ravn, Gaarden; men han døde omkring 1660, og i Tingbogen fra 1667 omtales en Broder, Hans Madsen, som synes at have haft en Part af Gaarden. — I et Tingsvide fra $27/4$ paa Jerlev Herredsting angaaende om Mads Jørgensen Ravn og hans Børn er Arvinger af noget i Selvejergaardmand Jørgen Pedersen Buchs Gaard i Horsted nævnes Mads Ravns Hustru, Dorte Mads kone og Børnene Jørgen Madsen Ravn samt Døtrene: Maren, Kirsten, og Karen Madsdatter, de erkender, at de ingen Lod eller Del har i Gaarden i Horsted. I en Jordebog fra 1653 staar Jørgen Madsen Ravn opført som Eneejer, 1663 er han endnu

opført som dens Ejer, men der er tilføjet, at senere var Christen Christensen Smed Ejer af $1\frac{1}{2}$ Gaard, og Niels Madsen Boll Fæster af den anden Halvdel af Gaarden, som ejedes af Jens Lauritsen Risum paa Nebbegaard. Christen Christensen Smed var gift med Jørgen Madsen Ravns Søster, Karen Madsdatter Ravn, og Niels Madsen Boll med en anden af hans Søstre. I Holmans Herreds Tingbog i Viborg Landsarkiv fra 1663 hedder det bl. a., at Delefogden Hans Hansen i Skærup fremlagde for Retten en Landstingsseddel, som følger (lyder): Laurits Below til Kølskegaard og Willum Lange, Landsdommer i Nørrejylland, og Henrik Jensen, Landstingshører ibd., gør vitterlig, at Aar efter Guds Byrd 1663 den 23de September paa Viborg Landsting var stævnet Niels Henriksen og Jens Hansen, som her i Dag stævnede og Varsel gav: Salig Lille Jens Pedersens Arvinger i Skærup, Salig Jørgen Madsen Ravns Arvinger i Velling, Salig Peder Pedersens Arvinger ibd., og Salig Christen Pedersens Arvinger i Pjedsted og Suerkær for Dem og alle andre, hvis Lovmaal, som ærlig og velbyrdig Mand Jakob Lauridsen Bæk, kongelig Majestæts Husfoged paa Koldinghus eller hans Fuldmægtig paa kongelig Majestæts Vegne agter at lade forsvare og tage beskrevet til Holmans Herreds Ting paa Mandag førstkommende 6 Uger angaaende deres Gaarde, der ligger øde og ej antages, om fornævnte Arvinger findes Uden- eller Indenlands, de Umyndige med deres Laugværger, om de haver noget dertil at svare. — 1665 hedder det i et Tingsvidne paaa samme Herredsting, at da de 3 Gaarde, Salig Peder Pedersens, Salig Jørgen Madsen Ravns Gaarde i Velling og Salig Lille Jens Pedersens Arvinger i Skærup ikke har overtaget Gaardene, forlanger man dem gjort til Fæstegaarde under Kronen. Dette førte sikkert til, at Jørgen Madsens Sø-

ster og hendes Mand 1667 overtog Halvdelen af hendes Fødegaard i Selveje, og at den anden halve Gaard overtoges i Fæste af hendes Søsters Mand, Niels Madsen Boll. 1688 opføres de 2 Gaarde som Nr. 2 og 4 i Matriklen. 1667 d. $\frac{12}{8}$ hedder det i Tingbogen, at Herredsfoged Just Thommesen i Hvilbjerg havde sendt Folk til Velling for at nedbryde nogle Bygninger paa afdøde Peder Pedersens og Jørgen Madsen Ravns Gaarde, og at Jørgen Ravns Søster, Karen Madsdatter, og Bymændene i Velling protesterede mod Nedbrydningen. — Herredsfogden nedbrød 12 Fag Hus, der stod Østen i Jørgen Ravns Gaard, der stod desuden et Salshus og et Ladehus Vesten Gaarden.

I Holmans Herredstingbog for Aaret 1667 hedder det, at 24de Juli fordrede Christen Christensen i Store Velling Dom efter sin Irettesættelses og Opfattelses Indhold i Dag 14 Dage den 9de December f. A. indført som Tingsvidne, der da i Sagen er belangende Indvisning for Gældsfordring udi hans Hustrus Fædrengaard, hendes Broder Hans Madsen paaboede og afdøde, og hvorom i Dag en endelig Dom begæredes, og der i Retten fremlagdes Salig Hans Madsens udgivne Haandskrift, saalydendes: »Kendes jeg Hans Madsen i Velling Nørgaard og vitterliggør for alle dette mit aabne Brev, at eftersom Søren Thomsen i Rugsted haver paa sin Søstersøns Mogens Jørgensens Vegne i Lild Velling efter min Broder, Salig Jørgen Madsen Ravn, blev tilvurderet Halvparten af hans Børnepenge, som han haver under Værgemaal efter Skiftebrevets Formildning, hvoraf jeg haver den halve Part og tilsammen bedrager sig til 41 Slettedaler 8 Skilling, hvilke 41 Slettedaler 8 Skilling jeg forpligtiger mig eller mine Arvinger ærlig og rigtig at ville betale foran nævnte Mogens Jørgensen eller hans Arvinger til St. Mickels-

dag uden Skade og skadesløs i alle Maader, og dersom de bliver længere bestaaende, da dem tilbørligen at forrente.

Til Vitterlighed mit Navn med tvende Bogstaver undertegnet og venlig ombeder min Kære Svogre. C. C.

Jens Pedersen, Hans Laugesen og Peder Sorensen Buck.

Skærup, den 24de Juli 1667.

— — —

1693 den 11. Januar er der Skifte efter Selvejergaardmand Christen Christensen Smeds afdøde Hustru Karen Madsdotter Ravn i St. Velling. Ved Skiftet nævnes deres 2 Børn, Jens Christensen, som er 24 Aar gl., og Datteren Maren Christensdatter, som er gift med Jens Nielsen af »Skyggebjærg« i Tyvkær. — Gaardens Besætning bestod da af: 1 gl. hvid Hest, som vurderes til 1 Rdl. 4 Mark, 1 brunblisset Hest = 4 Rdl., 1 brun Hoppe = 8 Rdl., 1 brunblisset Hoppe = 4 Rdl., 2 sorte Køer = 8 Rdl., 1 graahuet Ko = 3 Rdl. 2 Mark, 1 sort-huet Ko = 3 Rdl., 2 sorthuede Ungnød = 4 Rdl., 2 sortstjernede Ungnød-Stude = 10 Rdl., 1 sortstjernet Kvie = 2 Rdl., 2 Kalve = 1 Rdl. 2 Mark, 10 Faar à 3 Mark = 7 Rdl. 2 Mark, 2 Sosvin = 1 Rdl. 3 Mark og 1 Gris = 1 Mark. Af Løsøre nævnes bl. a. 1 stor Messingkedel = 1 Rdl., 1 gl. Kobberkedel = 4 Rdl., 1 Jærngryde = 1 Rdl., 1 Haandøxe = 12 Skilling, 1 Buløxe = 1 Mark, 1 Høle = 1 Rdl. og 1 do. = 4 Skilling, 1 Fork = 6 Skilling, 1 Plov = 1 Rdl. 2 Mark, 1 Harve = 3 Mark og 1 Vogn = 3 Rdl. Pigernes Seng = 2 Rdl., Karlens og Drengens Seng = 2 Rdl., Rytterens halve Seng = 2 Rdl. 2 Mark. Gaarden var en Tvillinggaard paa tilsammen 8 Tdr. 6 Skp. 1 Alb. gl. Hartkorn og 1 Skp. 1 Fdk. 2 Alb. Skovskyld. — I Laden var 12 Traver Rug, 10 Traver Byg, 16 Traver

Havre og nogen Boghvede. Foruden de nævnte Ting var der nogle Kar og Baljer m. m., men det er jo hverken nogen stor Besætning eller noget stort Løsøre, der nævnes ved dette Skifte, og de opgivne Værdier derfor er jo ogsaa smaa efter Forholdene i vore Dage. — Sønnen Jens Christensen blev kort efter Ejer af Gaarden, og 7. Søndag efter Trinitatis 1694 holdt han Bryllup med Zidse Henriksdatter af Højen, Datter af Selvejergaardmand og Sognefoged Henrik Madsen, der døde i Højen 1700. — Gaarden, han ejede, blev ved Udskiftning udflyttet fra Byen, det er Gaarden »Aldebertminde«.

1693 bestod Selvejergaardmand Christen Christensen Smeds Besætning i Store Velling Nørgaard af 4 Heste, 4 Køer, 2 Ungnød, 2 Stude, 1 ung Stud, 2 Kalve, 10 Faar, 2 Svin og 1 Gris.

1715 havde hans Søn, Jens Kristensen Smed, 11 Fag Salshus og Øddel og 17 Fag Lade og Stald, og hans Kvægbesætning var: 4 Bæster, 2 Plage, 4 Køer, 2 Stude og 4 Faar.

Zidse Henriksdatter døde 1718, og den 13. Februar er der Skifte efter hende. Ved Skiftet nævnes Enke- manden og deres 6 Børn: Søren 22 Aar, Christen 14, Henrik 12, Karen gift med Gmd. Hans Hansen Buch i Skærup, Dorthea 16 Aar og Maren 8 Aar gl. — Jens Christensen (Smed) døde pludselig den 9. Juni 1723, da han og flere andre af de Velling Gaardmænd var forsamlede i Jørgen Jensens Hus der i Byen. Hans Mikkelsens Børn fra Lille Velling hedder det i Tingbogen, havde hugget nogle Træer til Gærdestave i Jens Christensens Have, og dem forlangte han Betaling af Hans Mikkelsen for. Denne nægtede at betale, og de blev saa uenige, at det kom til Slagsmaal mellem dem. Jens Christensens Søkendebarn, Mads Nielsen Bull,

fik dem dog skilt ad, og de stod saa i hver sin Side i Stuen, men da Jens Christensen atter forlangte Beta-
ling, tog Hans Mikkelsen en trebenet Stol og kastede
i Hovedet paa ham, saa han sank død om. Han blev
lagt op i en Seng i Huset, og hans Børn bar ham død
hjem. Hans Mikkelsen mistede sin Hals. — Af hans
Børn fik Sønnen, Christen Jensen Smed, Gaarden efter
ham, Søren fik den Gaard i Velling i Fæste, som nu
kaldes »Stopballegaard«, og efter hans og hans Hustrus
Død blev hans yngste Søster Kone paa samme Gaard.
Henrik Jensen blev Gaardmand i Tyvkær. Hans æld-
ste Søn, Jens Henriksen, fik Gaarden efter ham. Han
forstørrede den ganske betydelig, flyttede den ud paa
Marken og kaldte den »Jensgaard«. Dorthea Jensdotter
blev 1728 gift med Gaardmand Hans Jepsen i Vinding.
Hans Søn Jens Hansen, min Tipoldefar, fik Gaarden
efter sin Moders Død 1752. Hans Jepsen døde 1740.

Den gamle Selvejrbondegaard i Store Velling, som
efter Svenskekrigen 1657—60 deltes i 2 Gaarde, blev
1818 forenede, idet Peder Hansen Smeds Datter, Kir-
sten Pedersdatter, ægtede Mikkell Madsen Buhl, og
hans Enke skødede 1831 den samlede Gaard til sin
Svigersøn Peder Holgersen Buhl fra Skovgaard i Sta-
rup, der var gift med Dorte Marie Mikkelsdatter Buhl.
Nu ejes den gamle Gaard af Sognefoged Holger Buhl,
der er en Sønnesøn af Peder Holgersen Buhl. — Vel-
ling Møllegaard er en Parcel af den, og paa en Skovlod
i Klattrup, der solgtes 1862, er bygget Gaarden »Fugl-
sang«. —

DA FREDERICIA I 1885 SKULDE HAVE HAFT LOKALBANE TIL EGTVED

AF OVERASSISTENT L. PETERSEN, FREDERICIA

I 1880'erne, da man var bleven klar over Jernbanens store Betydning til Handelens Fremme, opstod der i mange Købstæder Ønsket om at faa Oplandet knyttet nærmere til sig ved Anlæg af Oplandsbaner, og flere saadanne blev bygget.

Ogsaa i Fredericia havde man Øje for Betydningen af at holde fast paa det i Forvejen ringe Opland, og man drøftede ogsaa her Muligheden for Anlægget af en Lokalbane.

Planen blev drøftet paa flere Møder og endte med, at Byraadet nedsatte et Jernbaneudvalg til nærmere Undersøgelse af Sagen.

Udvalget foranstaltede indkaldt til et Møde Onsdag den 25. Marts 1885 mellem Fredericia Byraad og Repræsentanter fra de Sogne, hvorigennem den paatænkte Jernbane Fredericia—Viuf—Egtved skulde føres.

Der var indbudt 2 Repræsentanter for hver af Sognene Bredstrup, Herslev, Smidstrup, Viuf, Starup og Egtved, desuden Amtmanden og 2 Amsraadsmedlemmer.

Udvalget forelagde Planen til en let Jernbane, udgaaende omtrent fra Prinsens Port nord om Fuglsang Skov med Holdeplads mellem Sønderbygaard og Fuglsang og Station mellem Kjærsgaard og Bredstrup ved

Snoghøj—Vejle-Vejen, derfra over Elbodalen mellem Kongsted og Tolstrup, syd om Østdalsgaard samt Herslev og Haastrup med Stationer ved begge disse Byer, nord om Elisabethsminde og Viuf Kro med Station ved Kolding—Vejle-Vejen, derfra mod vest til Hesselballe (Station), nord om Hjelmstrup (Station) til Egtved, ved hvis nordøstlige Hjørne Endestationen skulde anlægges.

Bekostningen var anslaaet til 1,100,000 Kr. Planen drøftedes og vandt god Tilslutning, idet den, saavidt en Jernbane overhovedet kan gøre det, imødekom Egnens Krav. Man drøftede derefter Fordelingen af Omkostningerne og overdrog Repræsentanterne det Hverv at virke for Tilvejebringelse af Tilskud i Form af Rentegaranti fra deres respektive Kredse, uden at dog Størrelsen af de enkelte Kredses Forpligtelser eller Fredericia Kommunes Bidrag blev fastsat.

Efter Mødet, der fandt Sted i Raadhussalen, afholdtes en vellykket Sammenkomst i Hotel »Kronprins Frederik«, hvor man — ifølge Samtidens Beretning — i livlig og hjertelig Stemning bragte den forventede Jernbane de bedste Ønsker.

Den paatænkte Forbindelse mellem Landsoldaten og Egtvedpigen blev imidlertid ikke til Virkelighed. Det blev som bekendt Kolding, der fik Bane til Egtved, men Kommunikationsmidlernes Forbedring og Bilernes Fremkomst medførte, at denne Bane ikke var økonomisk levedygtig, og den maatte standse i 1930. Bedre vilde det vel næppe være gaaet en Fredericia—Egtved-Bane.

I 1935 — 50 Aar senere — fik Fredericia sin store, ny, moderne Banegaard udenfor Prinsens Port, men dens Forbindelser blev hele Danmarks — ja hele den vide Verdens, og Trafiken til Oplandet besørger nu af moderne, tidssvarende Rutebiler.

FRA SANDFLUGTENS DÆMPNING

I VEJLE AMT

AF ANTON FUGLSANG

Den enestaaende dygtige Sandflugtskommissær L. Thagaard i Thisted havde i 1806 paa eget Initiativ foretaget Opmaalning af en Del Sandflugtsstrækninger i Thyland og indsendt Fortegnelse derover til Det kgl. Rentekammer, under hvilket Sandflugtsvæsenet sorterede. Kamrets Sandflugtsinspektør og Konsulent i Sandflugtssager, Professor ved Veterinærskolen, Erik Wiborg, der ogsaa var Botaniker, blev saa interesseret i Thagaards Opmaalingsoversigt, at han indstillede til Rentekamret at beordre igennem de respektive Amtmænd samtlige Sandflugtskommissærer til at foretage lignende Opmaalinger og indsende dem. Hvilket blev iværksat.

(Samtlige disse Opmaalinger og Beretninger ligger sammen i Hob blandt Thisted Amts Sandflugtssager i Rigsarkivet i Pakke mrkt. 1809—11.)

Opmaalning af Vejle Amts Sandflugtsstrækninger.

Landvæsens- og Sandflugtskommissær Arent Steenstrup, der tillige var Byfoged i Vejle og Herredsfoged



i Nørvang og Tørrild Herreder, beretter i Anledning af Rentekamrets Ordre til Amtmand Selmer:

Under 25 Novbr har De kommunikeret mig det kgle Rentekammers Skrivelse af 22 Oktbr hvorefter jeg bør meddele hvormange Tdr Ld samtlige Sandflugtsstrækninger i Vejle Amt indeholdt da jeg (i 1798) modtog Sandflugtsdistriktet, og hv m Tdr Ld deraf der siden da er bleven beplantet og bedækket.

Det vil næsten være ugiørligt at besvare hv m Tdr Ld der hvert Sted er behandlet, thi Midlerne som have kureret de afleverede og endnu under Dæmpning værende Sandflugter har for det meeste været Fredning og Plantning.

Hvor Sandene nu ere sammengroede ere Helmvoxterne nu bortvegne for Græs og Lyng; her kan det altsaa ikke skjønnnes eller sees hvad der er Naturens og hvad Konstens Værk. Endmindre kan der sees hvor ofte Menneskehænder har bearbejdet et og samme Stykke om og om igien, hvor Storme havde gjort Arbejdet forgieves.

Nødes man altsaa til at henvende Undersøgelsen paa de Strækninger hvor Dæmpningsarbejderne ere kiendt, da bliver det mueligt at udfinde det omtrentlige Areal af de besaaede og klædte Strækninger samt de Steder der ifl Sandflugternes Mangfoldighed og Collegiets Skrivelse af 9 Aug 1800 om saa sparsomt som mueligt af belægge med Søy(tørv).

Selv dette vil dog være vanskeligt nok, da Dæmpningsarbejderne nu da alle Sandflugterne i Veile Amt have udraset, sielden anvendes paa store Flader fordie kuns saare faae saadanne gives, men derimod i enkelte tilbageværende Huller, fremstaaende bratte Sandbierge, Slaager o s fr, hvorved Arbejdet fordeles.

Hvor mange Tdr Ld derimod som nu af Sandflugterne ere dæmpede og hvor mange Tdr Ld disse udgjorde ved Dæmpningens Begyndelse, det seer jeg mig i Stand til med temmelig Nøyagtighed at kunne faae oplyst, ligesom og dette vilde viise hvorvidt Collegiets

Hensigt med de til min Bestyrelse og Udførelse betroede Foranstaltninger ere opfyldte.

Da jeg nu ønskede en saadan Opgave nøiagtig besvaret uden at en nogenlunde nøiagtig Opmaaling blev altfor kostbar, tilbød en Bonde i min Jurisdiction, som besidder udmærket og sielden Duelighed i at udfinde Jordstrækningernes geometriske Indhold, ja har endog i de første Tiider da Udskiftningerne blev paabegyndt, selv saaledes opmaalt og uddeelt adskillige Jorder og Bønderbyer, saa ønskede jeg Collegiets Tilladelse til at maatte lade Sandflugterne paa ommeldte Maade syne og maale af benævnte agtværdige og brave Bonde- mand, Selveier Gaardmand Henrik Christensen i Fløystrup, samt den Medhielper han ved slige Leiligheder bruger, om jeg kunde formaae ham til at afholde en saadan Eftermaaling for billig Betaling, som jeg forventer, da det høye Rentekammer derved ville faae en nøiagtig Beregning over Arealet, fremfor min egen Opgave, den jeg ikke seer mig i Stand til at kunne afgive med den Nøiagtighed, som jeg attraaer, for enten ikke at dølge hvad der virkelig er skeet eller at slumpe til — man tillade mig dette Udtryk — prale med det, som ikke er skeet.

Dersom det maatte behage Deres Høyvelbaarenhed at udvirke det høye Rentekammers gunstige Beslutning om forannævnte Eftermaaling maatte for Betaling iværksættes, skulle jeg dertil benytte den passeligste Tiid i kommende Foraar, da Vintertiiden, som nu er forhaanden, gjør Operationen umuelig.

Veile d 1 Decbr 1806.

Amtmand Selmer indstiller da ogsaa til Rentekamret at lade den af Steenstrup foreslaede Mand forrette Opmaalingen, da han troer, at han kan udføre den saa nøiagtig som behøves og for en mindre Betaling end en kgl. Landmaaler.

Hvorefter Kamret bifalder, at Henrik Christensen beskikkes til at foretage Opmaalingen. Dat. ²⁷/₁₂ 06.



Henrik Christensens Opmaaling
og Beregning.

Giufskud Sogn.

Giufskudlunds Sande indeholder 462,400 Kv al, $33\frac{1}{2}$ Tdr Ld Udlagt til Ejerne som dæmpet.

Nyekirke Sogn.

Nør Kollemorten Sande 105,225 Kv al, $7\frac{1}{2}$ Tdr Ld Udlagt til Ejerne.

Brande Sogn.

Alkiersig Sande, hvoraf 3 Sandflugter, indeholdende 1,380,600 Kv al, 2,840,00 Kv al og 168,750 Kv al er udlagt; 1 Sandflugt, 145,075 Kv al er sammengroet, men endnu ikke udlagt til Brug, og 1 aaben Sandflugt, der indeholder 523,800 Kv al

Hyvild Sande indeholder 39,750 Kv al og er aaben Sandflugt.

Ialt $65\frac{7}{8}$ Tdr Ld aaben Sande, $133\frac{9}{16}$ Tdr Ld sammengroet Sande og $313\frac{1}{2}$ Tdr Ld udlagt som dæmpet. Tilsammen $512\frac{15}{16}$ Tdr Ld.

Omme Sogn.

Hallundbæk Sande indeh 133,875 Kv al, som er udlagt.

Sande paa Omvraa Mark i Chr. Utofts Lod, ialt 10 Opmaalinger, der tilsammen indeholder 81,875 Kv al, der er udlagt.

Bøvl Sandflugt ialt 12,900 Kv al, udlagt Areal.

Steyelbierreflod Sandfl ialt 28,750 Kv al udlagt Areal.

Kirkebye Sandflugt ialt 42,000 Kv al udlagt —

Østerbye Sandflugt ialt 43,500 — — —

Ll. Brande Sandfl. ialt 210,000 — — —

Filskov Sandfl. ialt 1,113,750 — — —

Ialt $119\frac{1}{3}$ Tdr Ld, der alt er dæmpet og udlagt.

Randbøl Sogn.

Røybiørg Sandflugt indeh 1,422,000 Kv al aabne Sande og 3,990,100 Kv al sammengroet, men ej udlagt Areal.

Frederichshaab Sandflugt 2,724,692 Kv al aaben Sande.

Sande synden Hans Buhls Gaard, 175,000 Kv al aaben Sande.

Sande synden Frederichshaab 312,144 Kv al aaben Sande.

Guldbergsminde Sandfl 28.150 Kv al aaben Sande.

Bindeballe Sandflugt er aaben Sande og indeholder 620,000 Kv al.

Ialt i Sognet 1332 Tdr Ld Sandfl, hvoraf

396⁷/₈ Tdr Ld aaben Sande,

416⁹/₁₆ — sammengroet

og 517⁵/₁₆ — udlagt Areal.

Egtvad Sogn.

Lihe Sandflugt indeh 178,750 Kv al udlagt.

Spjarup nordre Sande 435,000 — —

— syndre — 150,000 — —

Ialt 54¹/₆ Tdr Ld.

Tilsammen i Veile Amt 444³/₄ Tdr Ld aaben Sandflugt, 485⁷/₈ Tdr Ld sammengroet, ikke udlagt, og 606⁵/₈ Tdr Ld udlagt Sandflugtsareal. Summa 1537¹/₄ Tdr Ld.

Saaledes at være opmaalt og beregnet, det attesteres under min Haand og Segl.

Fløystrup, d. 27. April 1807.

Hendrik Christensen.

Regningen lyder paa 2 Sk pr Td Ld, der bliver 32 Rgdlr 2 Sk.

Opmaaling af Sandflugterne i
Slaugs Herred. Ribe Amt.

Steenstrup var Sandflugtskommissær ogsaa i dette Herred, og Henrik Christensen opmaalte tillige disse. Resultatet gav:

Grindsted Sogn.

Utoft lille Sande indeh 56,250 Kv al.

Utoft store Sande indeh i 2 Sandflugter 1,585,625 Kv al beplantet og 484,375 Kv al aaben Sande.

Sanden ved Præsteveien 137,700 Kv al aaben Sande.

Sønderbye Sandes 3 Sandflugter, beplantet, 229,187 Kv al aaben Sande. — 1 Sandflugt 302,375 Kv al aaben Sande.

Ialt i Sognet $66\frac{1}{32}$ Tdr Ld aaben Sandflugt, $129\frac{5}{8}$ Tdr Ld beplantet og 4 Tdr Ld udlagt til Brug.

Heinsvig Sogn.

Donslund Sandfl, 1 aaben indeh 2,021,250, 2 beplantede 1,441,875 Kv al.

Houborg og Moesgaard Sandfl. henh 1,225,625 og 183,750 beplantet Kv al.

Frederichsnaade Sandfl indeh 39,500 Kv al aaben Sande.

Ialt i Sognet $147\frac{3}{16}$ Tdr Ld aaben, 103 Tdr Ld beplantet og $100\frac{21}{31}$ Tdr Ld beplantet.

Vorbasse Sogn.

Sanden norden Byen indeh 32,500 beplantet Sandfl.

Sanden syden Byen indeh 110,675 beplantet og 170,625 Kv al aaben Sandfl.

Fitting Sandflugt indeh 870,000 beplantet Sandfl.

Moltkenborg Sandflugt indeh 43,000 beplantet og 16,000 Kv al aaben Sandfl.

Ialt $24\frac{3}{16}$ Tdr Ld aaben og $146\frac{17}{32}$ beplantede Sandflugt.

Grene Sogn.

Leufflund Sandflugt indeh 83,075 Kv al aaben Sande.

Grene vestre Sandflugt indeh 812,500 bepl Sandfl.

Grene nørre Sandflugt indeh 960,000 bepl Sandfl.

Grene syndre Sandflugt indeh 555,000 Kv al aaben Sande.

Ialt $39\frac{5}{8}$ Tdr Ld aabne og 195 Tdr Ld beplantede Sande.

Tilsammen i Slaugs Herred $956\frac{3}{32}$ Tdr Ld. Deraf dæmpet og til Eierre overgivet $110\frac{17}{32}$ Tdr Ld. Sammengr og fæstnet, men under Tilsyn $568\frac{17}{32}$ Tdr Ld, og levende eller aaben Sande, hvorpaa aarl arbejdes m Dæmpning, $277\frac{1}{32}$ Tdr Ld.





J. F. KIÆR

Den 8. Juni 1941 døde Bankdirektør, Konsul *J. F. Kiær*, Fredericia. Det var med Sorg, vi erfarede Konsulens Bortgang. Han havde været Medlem af Bestyrelsen for Vejle Amts historiske Samfund siden 21. Juni 1917 og udførte gennem Aarene et trofast og dygtigt Arbejde for vor Sag, idet han straks blev valgt til Sekretær og Medlem af Redaktionsudvalget og efterhaanden ogsaa prægede den Side af Virksomheden, der omfattede de aarlige Sommerudflugter til minderige Steder i Amtet; han deltog gerne i Planlæggelsen og Forberedelsen af disse ret storstilede Sammenkomster og skrev ved flere Lejligheder Sange hertil, hvor ægte Sprogsans og dyb Kærlighed til Egnens og Fædrelandets Historie ofte fik skønne, stilfærdige Udtryk.

J. F. Kiær blev født den 25. Marts 1873 i Gørding. Efter Uddannelse paa Ribe Toldkammer, Ribe Diskontobank og Esbjerg-Fanøbank overtog han 1896 Stillingen som Bogholder i Banken for Fredericia og Omegn, Direktør for samme Bank 1903—1932. I 1920 blev Kiær finsk Vicekonsul, en Tillidspost, der havde hans store og hele Interesse.

Det var altid en Oplevelse at træffe Konsul Kiær ved vore Møder og Udflugter, mest uforglemmeligt var det dog at være sammen med ham i hans gode og smukke Hjem. Længe laa Hjemmet indenfor Fredericia Volde, de senere Aar udenfor; Sygdom og Svagelighed stødte til, men Hustru og Børn dannede trygt Værn om ham, og Venner gik rigere herfra, end de kom.

Ved Begravelsen den 12. Juni bragte vor Næstformand, Førstelærer Marius Hansen, Bredballe, en Tak fra Vejle Amts historiske Samfund, mindede om afdødes Indsats for Amtets Historie og takkede navnlig for de Sange, han ved forskellige Lejligheder havde skrevet.

Personlig skylder jeg Tak for Samarbejde og Ven-skab. Jeg vil ære Konsul Kiærs Minde.

Rasmus Mortensen.

HISTORISK SAMFUND I 1941

Som vore Medlemmer og Læsere ved, plejer Vejle Amts Aarbøger at udkomme med to Halvbind i Juni og December Maaneder. En Undtagelse fra denne Regel sker i Aar, da vi har samlet Halybindene til een Levering.

Naar Aarbogen nu foreligger, vil man se, at der ikke er sket nogen Indskrækning, tværtimod modtager Medlemmerne mere end sædvanligt. Forholdet er blot det, at Redaktionen ønskede, den store Afhandling om Vejle Fjord skulde fremtræde i udelt Skikkelse. Vedblivende agter Bestyrelsen Aarbogen udsendt efter gammel Skik, idet man mener at have erfaret, hvorledes to Udsendelser bedre end een vedligeholder Forbindelsen med Medlemmerne. Til Gengæld maa Bestyrelsen saa ogsaa vente, Medlemmerne paaskønner saadan Ydelse, der jo medfører større Portoudlæg, ved interesseret og virkningsfuldt Arbejde for Samfundets Vækst gennem Fremskaffelse af Tilgang i Medlemstallet. Enhver maa kunne forstaa, at den lokale Historie netop i Øjeblikket har en stor og betydningsfuld Opgave at gøre i vort Folk, og at det maa være magtpaaliggende at skaffe Historisk Samfund flere Medlemmer. Jo flere Medlemmer vi faar, des mere vil vi kunne udrette, og vi giver allerede adskilligt mere for det aarlige Medlemsbidrag, end man noget andet Sted



kan købe for de samme Penge — 4,50 Kr. Der er i senere Tid kommet en stor Mængde Stof til Aarbogen, baade større og mindre Bidrag, som Redaktionen gerne saa trykt snarest muligt. Gør det muligt, at vi kan øge Aarbogens Sideantal ret væsentlig, skaf os Midler hertil!

Ved Aarsmødet i Vejle 1940 blev det bestemt, at Historisk Samfunds Regnskab fremtidig skulde følge Kalenderaaret. Denne Omlægning sinkede i nogen Grad Arbejdet med indeværende Aars Regnskab, saa Aarsmødet — i Kolding — først kunde finde Sted den 15. August. Her blev Overassistent L. Petersen, Fredericia, valgt som afdøde Konsul Kiærs Efterfølger i Bestyrelsen. Overbibliotekar Bredsted, Vejle, indvalgtes i Redaktionsudvalget. Til Revisor valgtes Lærer Frovin Jørgensen, Kolding.

I Aarets Løb fik Overbibliotekar Bredsted en Del Biblioteker Landet over til at blive Medlemmer.

Samfundet har haft den Glæde, at 15 Sognekommuner hver har ydet et Tilskud paa 10 Kr., Kolding Folkebank 50 Kr. og Landbo-Sparekassen i Vejle 25 Kr. Desuden har vi faaet de sædvanlige Tilskud fra Staten, Vejle Amtsråd, de 3 Købstadkommuner, Vejle Bank og de 3 Købstadsparekasser. Bestyrelsen bringer herved sin bedste Tak for disse Gaver.

Rasmus Mortensen.

VEJLE AMTS AMTS SAMFUND

Regnskab for Aaret 1940.

<i>INDTÆGT:</i>	Kr.	Øre	<i>UDGIFT:</i>	Kr.	Øre
Kassebeholdning ¹ / ₁ 1940	1271	02	Udgivelse af Aarbogen:		
Bidrag fra 685 Medlemmer à 4 Kr., 1 à 10 Kr.	2750	00	1. Halvbind	Kr. 2052,40	
Andre Samfunds Medlemmer	68	00	2. »	- 1471,70	
Salg af ældre Aargange	120	25			3524 10
Aarsbidrag fra Stat, Amt og Kommuner:			Bestyrelsens Rejser og Udlæg		94 60
Statskassen	Kr. 155,00		Udsendelse af Aarbogen	Kr. 376,85	
Vejle Amt	- 100,00		÷ Portorefusioner	- 358,89	
Fredericia Kommune ...	- 50,00				17 96
10 Sognekomm. à 10 Kr. -	100,00		Administration		275 62
		405 00	Andre Udgifter		59 22
Aarsbidrag fra Banker og Sparekasser:			Udgifter vedrørende 1939	2059	03
Vejle Bank	Kr. 100,00		Kassebeholdning ³¹ / ₁₂ 1940	498	00
Vejle Sparekasse	- 50,00				
Kolding »	- 50,00				
Kolding Folkebank	- 50,00				
		250 00			
Renter af Kassebeholdning	22	25			
» » Legat	20	00			
» » Grundfond	139	95			
Hævet af Grundfond	1000	00			
Forskelligt	6	36			
Indtægter vedrørende 1939	425	70			
Aarsbidrag for 1941 fra Vejle Sparekasse ...	50	00			
Kr...	6528	53	Kr...	6528	53

Grundfondens Regnskab for Aaret 1940.

	Kr.	Øre
Beholdning overført fra forrige Aar	3614	75
Renter	139	61
	3754	36
Hævet	1000	00
Beholdning pr. ¹ / ₁ 1941	Kr... 2754	36

Kolding, den 11. Juni 1941.

Axel Johansen.

NB. Iflg. Bestemmelse paa Aarsmødet 1940 er Regnskabet ført som Kasseregnskab og omfatter Poster ind- og udgaet i 1940, uanset om de vedrører dette Aar eller andre.

