



# Danskernes Historie Online

Danske Slægtsforskeres Bibliotek

## Dette værk er downloadet fra Danskernes Historie Online

**Danskernes Historie Online** er Danmarks største digitaliseringsprojekt af litteratur inden for emner som personalhistorie, lokalhistorie og slægtsforskning. Biblioteket hører under den almennyttige forening Danske Slægtsforskere. Vi bevarer vores fælles kulturarv, digitaliserer den og stiller den til rådighed for alle interesserede.

### Støt Danskernes Historie Online - Bliv sponsor

Som sponsor i biblioteket opnår du en række fordele. Læs mere om fordele og sponsorat her: <https://slaegtsbibliotek.dk/sponsorat>

### Ophavsret

Biblioteket indeholder værker både med og uden ophavsret. For værker, som er omfattet af ophavsret, må PDF-filen kun benyttes til personligt brug.

### Links

Slægtsforskeres Bibliotek: <https://slaegtsbibliotek.dk>

Danske Slægtsforskere: <https://slaegt.dk>

Mendel Levin Nathanson  
og hustru Ester f. Herfort  
og deres efterkommere  
1780-1980



ved Steffen Børup

Mendel Levin Nathanson  
og hustru Ester f. Herfort  
og deres efterkommere  
1780-1980

*ved Steffen Borup*

Motto: Flid og godt Humeur

Trykt som manuskript

København 1981

Denne bog er trykt som manuskript i 500 eksemplarer.  
Gengivelsen af Eckersbergs maleri er udført på grundlag af farveseparationer,  
der velvilligt er stillet til rådighed af Politikens Forlag,  
og med tilladelse af Statens Museum for Kunst.

MANDATOR



## INDHOLDSFORTEGNELSE

	Side
Forord . . . . .	5
Jødernes stilling i Danmark, ca. 1648-1814 . . . . .	9
Mendel Levin Nathanson, tale ved slægtsfesten i 1956 . . . . .	11
De jødiske friskoler . . . . .	14
Brev fra London . . . . .	15
Brev fra M. L. Nathanson til Henrik Hertz . . . . .	23
Familiebilledet, tale ved slægtsfesten i 1956 . . . . .	26
Tanker ved slægtsfesten, tale ved slægtsfesten i 1956 . . . . .	33
Mendel Levin Nathansons bønnebog . . . . .	35
Erindringer . . . . .	41
Nekrolog i Dagbladet . . . . .	52
Nogle biografiske data . . . . .	55
Anetavle for Mendel Levin Nathanson og Ester f. Herfort . . . . .	57
Jochebed Hildeheims tavle . . . . .	58
Stamtavle . . . . .	63
1. slægtled:  Nathanson og hustru . . . . .	64
2. slægtled:  deres 9 børn med ægtefæller . . . . .	65
3. slægtled:  deres 38 børnebørn med ægtefæller . . . . .	67
4.-7. slægtled: Bellas stamme: efterkommere af Marie Borup . . . . .	72
efterkommere af Frits Trier . . . . .	76
efterkommere af Ernst Trier . . . . .	79
Hannas stamme: efterkommere af Emma Delbanco . . . . .	90
efterkommere af Otto Jacobsen . . . . .	94
Saras stamme: efterkommere af Louise Hertz . . . . .	96
efterkommere af Sophie Henriksen . . . . .	98
efterkommere af Emma Jacobsen, angivet under Otto Jacobsen . . . . .	94
efterkommere af Carl von Halle . . . . .	99
Emmas stamme: efterkommere af Frederik Henriksen, angivet under Sophie Henriksen . . . . .	98
Louises stamme: uddød i 3. slægtled.	
Julies stamme: efterkommere af Anna Hjort . . . . .	100
efterkommere af Lovise Krog . . . . .	103
efterkommere af Eduard Jacobsen . . . . .	105
Jacobs stamme: efterkommere af Nanny Agerskov . . . . .	106
Antons stamme: efterkommere af Ferdinand Nansen . . . . .	107
efterkommere af Marie Michelsen . . . . .	110
efterkommere af Christian Nansen . . . . .	116
efterkommere af Peter Nansen . . . . .	116
efterkommere af Immanuel Nansen . . . . .	116
Kilder . . . . .	117
Register . . . . .	118

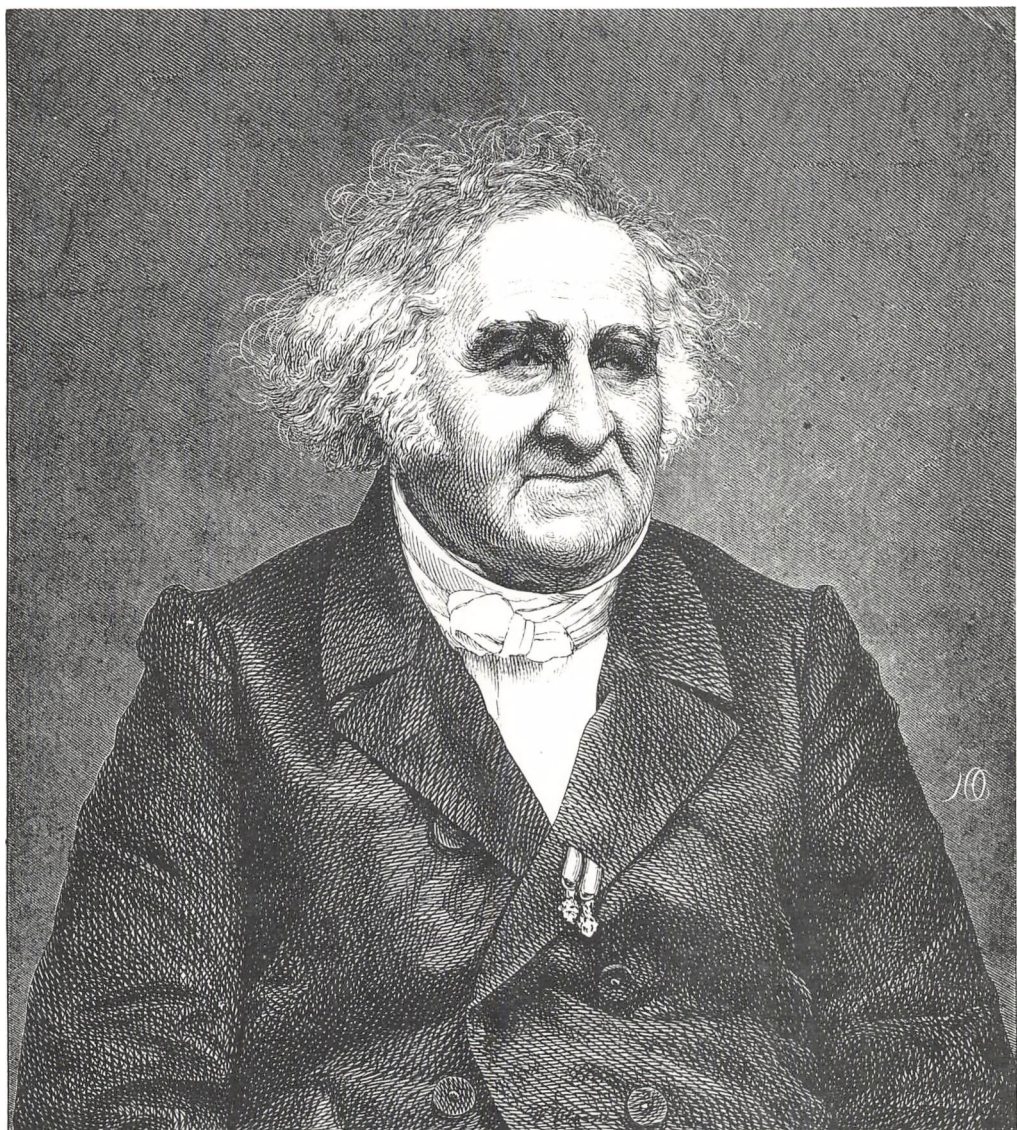

W. OBERMANN. S.C.

*Xylografi af W. Obermann 1861, efter forsvundet tegning af H. Olrik (1830-1890).  
Gengivet efter Illustreret Tidende 1861. 14,9×13,3.*

## FORORD

I 1960 udsendte Inuk Luplau Janssen en slægtsbog over Mendel Levin Nathanson. Bogen indeholdt dels nogle artikler og talerne ved Nathanson-slægtsfesten i 1956 og dels nogle slægts-tavler, først og fremmest en efterslægtstavle.

Nærværende bog om Mendel Levin Nathanson og Ester Herfort, deres familie og slægt er opstået i anledning af 200-årsdagen for Nathansons fødsel, den 20. november 1780, og udarbejdet på grundlag af bogen fra 1960.

I bogens første del er medtaget artiklerne fra 1960 suppleret med et antal nye, som tilsammen tegner et billede af Nathansons personlighed og tiden omkring ham. Da udvalget langt fra er dækkende, er der tilføjet en oversigt over bl.a. kildemateriale, hvor der kan læses mere.

Bogens titel omfatter også Nathansons hustru Ester; men det er desværre kun få steder, hun er omtalt. Dog har hun utvivlsomt været sin mand en værdifuld støtte i hans mange ideer og gøremål og hører derfor med, når han mindes.

Det er til bogen lykkedes at fremskaffe en lang række fotos af malerier og andre gengivelser af Nathanson, som findes på museer og hos private. De malerier, vi har kendskab til, er alle gengivet her, mens der kun er medtaget et mindre udvalg af fotografier og litografier. Også et par karrikaturer er taget med for at nuancere billedet.

Bogens fotogengivelser er fremstillet af:

Frederiksborg Museet, side 31  
Det kgl. Bibliotek, side 21, 28, 44, 45, 49, 50, 54  
Berlingske Tidende, side 32  
Bent Rud-Petersen, side 10, 40  
Lars Borup, side 22, 34, 46, 47, 48, 62

Bogen sidste del består af slægtstavler: Jochebeds tavle, der viser ægteskaber indenfor Jochebed Hildesheims efterkommere, Mendel og Esters anetavle og deres efterslægtstavle, ført frem til december 1980.

Det er mit håb, at det i efterslægtstavlen er lykkedes at rette om ikke alle, så næsten alle fejl. Der har af mange været gjort en stor indsats herfor.

Under arbejdet med bogen, som har været meget interessant, har jeg modtaget mange henvendelser og tilkendegivelser, og det har glædet mig at mærke den store interesse både for bogen og for slægten.

Jeg skal i den forbindelse takke alle dem, der har hjulpet med stof til bogen. Specielt skal nævnes Anders Mogensen i Åbybro, der har taget sig af Antons stamme, Mandators bogtrykker Jens Sachs (hvis tip-oldefar Benzen Bendix sad i bestyrelsen for drengeskolen sammen med Nathanson), som under hele arbejdet har vist stor interesse og hjælpsomhed og bidraget med mange værdifulde oplysninger, og min nærmeste familie, som har stået mig bi med tålmodighed, hjælp og råd, register og fotografier.

Vallensbæk,  
december 1980

*Steffen Borup*





*Maleri af Jens Juel (1745-1802). 1802. 67×52 cm. Tilh. Inge Trier.*





*Maleri af James Northcote (1746-1831). 1803. 73 × 61 cm. Tilh. Inge Trier.*



## JØDERNE I DANMARK, ca. 1648 - 1814

*af Steffen Borup*

Det er ikke muligt nøjagtigt at fastslå, hvornår de første jøder kom til Danmark; men det skete sandsynligvis i Christian den 4.s regeringsår.

I mange tyske byer boede et stort antal jøder, som levede en kummerlig tilværelse - som regel trængt sammen i ghettoer, hvor de var afsondret fra den øvrige befolkning. Deres rettigheder var få og overgrebene - både retslige fra staten og voldelige fra befolkningen - talrige. De nærmeste samfund lå i Hamborg og i Moisling ved Lübeck. Hamborgs naboby, Altona, lå i de danske hertugdømmer, for hvilke der herskede mere liberale love end for kongeriget, og Altona fik derfor snart et stort antal jødiske indbyggere. Da Christian den 4. anlagde Glückstad, sendte han indbydelser til de jødiske samfund i Hamborg og Amsterdam til bosættelse i et forsøg på at skaffe den nye by indbyggere, som måske samtidig kunne give handelsmæssig konkurrence til udlandet. Mange af de jøder, som senere rejste ind i Danmark, stammede således fra hertugdømmerne.

I løbet af sin regeringstid måtte den byggeglade Christian den 4. låne store pengebeløb i udlandet. Det skete især hos Amsterdams rige jøde Marselis, som til gengæld fik den danske kroningskrone som sikkerhed. Og det medførte visse vanskeligheder ved Frederik den 3.s kroning i 1648.

I 1651 forbød Frederik den 3. jøder at bosætte sig i Danmark uden specielt kongeligt lejdebrev, og herværende jøder havde inden 14 dage at forføje sig ud af landet. Men ligesom de øvrige konger var også Frederik i pengebeknib, og også han lånte penge hos rige udenlandske jøder. Herved fik som tak nogle jøder, især handelsmænd og vekselere, den specielle kongelige tilladelse til ophold i landet med borgerskab af »jøde«, d.v.s. vekselforretninger og handel udenfor lavene. En af disse var i 1657 Diego Texiera de Matos (senere Texiere), som fik lejdebrev ikke alene for sig selv og sit hus, men for alle jøder fra de portugisiske menigheder, og det førte naturligt til indrejse af flere familier. (Nogle tyske jøder ændrede navnet til et portugisisk klingende, så de herved kunne tillades indrejse). 1670 gentog Christian den 5. tilladelsen. I den følgende tid veksler tilladelser til ophold for enkelte jødiske grupper med kongelige love mod indrejse af jøder. Men med tiden var det dog nødvendigt også at tillade tyske jøder at indrejse og arbejde; 1668 var der således mangel på tobaksspindere i Danmark. Det antages, at der de første år i 1700-tallet har boet ca. 20 jødiske familier i København, i 1726 var tallet 65, svarende til ca. 350 personer, 1766 godt 120 familier og 1786 250 familier. Desuden var der en del jøder bosat i provinsbyerne.

Der blev i løbet af de første 100 år gjort flere forsøg på at oprette en synagoge i København; men de blev hver gang mødt med kongens afvisning, og gudstjenesterne blev så afholdt i private huse. Først i 1765 gav Frederik den 5. til gengæld for økonomiske håndsrækninger jøderne tilladelse til at bygge en synagoge, som fik plads i Lavendelstræde og indviet 1766 med 320 stole. Den brændte i 1795 sammen med en stor del af byen, og der kom - bl.a. på grund af indre stridigheder - igen til at gå længere tid, før en ny blev bygget. 1833 blev den nuværende synagoge i Krystalgade indviet med næsten 700 stole.

Den eneste normale skolegang, jødiske børn fik, modtog de gennem synagogen, og den gjaldt kun den religiøse opdragelse. Havde man penge, kunne man naturligvis få sit barn optaget i betalingskole eller institut. I 1770 gav Christian den 7. de jødiske menigheder tilladelse til at ansætte skolelærere, og da kun til drengene. Sproget var hebraisk, og undervisningen betales af elevernes forældre, og den omfattede i almindelighed kun jødisk opdragelse og religion.

Jødernes retslige stilling i det danske samfund var - som deres øvrige forhold - anderledes. Ganske vist var de gennem deres borgerskab (som »jøde«) anerkendt som borgere i Danmark; men det betød stort set kun, at de skulle betale skat til den danske stat. Som fremmedarbejdere i Danmark var deres samfund bygget op omkring menighederne, som (udfra Tora'en) fastlagde de love, medlemmerne levede efter, og som menighedens ældste dømte efter. Selvom jøderne retsligt hørte under cancelliet, blev alle protokoller skrevet på hebraisk - fødsel, død, skifte, domme o.s.v. - og jøderne havde eget begravelsesvæsen, tidsregning, skifteret, fattigvæsen og til gengæld, hvad der ikke mindst adskilte dem fra de øvrige danskere - hverken stemmeret eller valgmenighed til stænderne.

Omkring år 1800 var tiden moden til en ændring af disse forhold, og det blev Mendel Levin Nathanson, som med energi og fremsyn tegnede udviklingen og prægede omvæltningerne i årene 1805-14. 1805 startede han friskolen for jødiske drenge og 1810 for piger (Caroline-skolen). 1806 medvirkede han til ophævelsen af den socialt skævtfordelte kødafgift på kosher-kød, 1807 til ændring af begravelsesvæsenet til at ligne det danske, og 1814 afsluttedes hans anstrengelser for jødernes ligeberettigelse med kongens stadfæstelse af Forordningen af 29. marts, som forbød betegnelsen »jøde«, og som gav jøderne stemmeret, dansk tidsregning og protokolsprog, samt danske love.

Reaktionen hos de mange ældre og konservative jøder, som fandt at udviklingen gik for hurtigt, og de to fejder, 1813 pennefejden som i skrift anklagede jøderne for at stå bag statsbankerotten og 1819 jødefejden som med pøbelagtige optøjer rettet mod jøderne var en efterklang af de tyske jødeforfølgelser, skuffede Nathanson i en sådan grad, at han opgav sin kamp for ligestilling af jøderne, og det var sandsynligvis medvirkende til, at han senere lod sine børn døbe.

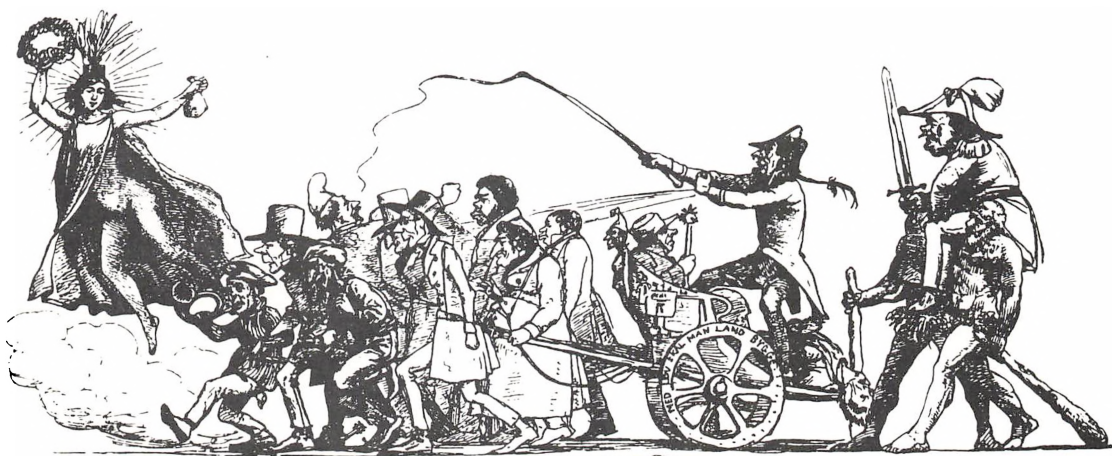

Tegning af Marstrand: Censurens triumftog. Ejer ukendt. Gengivet efter Politikens Danmarks Historie.



*Maleri af C.A. Lorentzen (1749-1828). Ca. 1808. 73 × 59 cm. Tilh. Bent Rud-Petersen.*



## MENDEL LEVIN NATHANSON

*Tale ved slægtsfesten i 1956 af Hans Borup*

Mendel Levin Nathanson er en forfader, vi kan være stolte af. Fra ingen ting arbejdede han sig op, så han som finansmand blev kongens rådgiver. I sine velmagtsdage en grandseigneur, i hvis hjem der samledes kunstnere og videnskabsmænd. Et journalistisk fænomen, som skabte Berlingske Tidende om fra et lille, uanseeligt blad til en stor avis. En mand, som førte de danske jøder op til at få dansk statsborgerret. En mand, som brugte alle sine rige evner til gavn for sit land, som han elskede.

Ester Herfort var hjemmets midtpunkt, og ved sit milde væsen modsætning til hans vulkanske temperament. Hende hører man ikke så meget til, men hendes yndige, milde natur er gået i arv til børnene.

Nathanson var født i 1780 i Altona. Da han var 12 år gammel, kom hans mormor på besøg, og hun tog den kloge og livfulde dreng med til København. Han kunne kun lidt regning og hebraisk; men han stod op kl. 5 og arbejdede med sin uddannelse. 15 år gammel var han bogholder i sin morbror hofråd Meyers firma. Da en stor del af København i 1795 brændte, reddede han firmaets bøger og en mængde varer ned i en pram — kontoret lå ved Gammel Strand — og roede til Knippelsbro, hvor han vogtede den dyre last hele natten.

Da han var 18 år gammel, etablerede han sig ved sin morbrors hjælp som manufakturhandler en gros. Han rejste til England uden at kunne ret meget engelsk og var den første, der knyttede forbindelser uden mellemhandlere i Hamborg. Han lærte hurtigt engelsk. Han var så rummelig i sin forståelse, at han kunne beundre organisatoren Napoleon og samtidig være begejstret over Englands frie forfatning. Han var flere gange derovre og så meget teater, Shakespeare med Garrick og Kean. Senere fik han herhjemme Foersom til at oversætte Shakespeare til dansk. Engang kom han i knibe derovre. Det var efter vort sørgelige tab 1801. Han var i teatret, og der håned man danskerne. Det kunne han ikke tåle og protesterede rasende, højlydt, og blev af venner lempet ud, ellers var det gået galt.

19 år gammel giftede han sig med Ester Herfort. Så kom der handelskrise, og han mistede alt, men trods det kunne han hjælpe de fattige jøder ved Mel- og Brødselskabet. Der blev bagt og uddelt brød i hans hjem.

Men han skulle snart komme op igen. Han følte sig nu som dansk borger, og ud fra de erfaringer, han havde med sig selv, ville han nu hjælpe de andre jøder til det samme, og det kunne kun ske, hvis de opgav deres isolerede stilling og lærte dansk. Han oprettede 1805 for sine egne penge den jødiske friskole for drenge og fem år efter Carolineskolen for piger. Han udstyrede sin skoles drenge, udleverede personligt tøj til dem på sit kontor. Når de var færdige på skolen, betalte han mestrene for at antage dem, og de, der ville til søs, kom ud med firmaets egne skibe. Han var i mellemtiden på grund af sit store initiativ blevet optaget i firmaet Meyer & Trier.

Ved den første jødiske konfirmation spillede Kuhlau på orgel, Boye havde oversat Davids salmer, og Weise og Kuhlau havde skrevet musik dertil.

Efter ugens uhyre slid og besvær forfriskede han sig ved et åndeligt bad lørdag aften. Så kom digtere, malere, musikere, som han alle understøttede med råd og dåd.

Vi ser her Eckerbergs familie billede fra 1818. På en skitse til det var Nathanson midtpunktet, men med sin ridderlige natur og sin beundring for Ester har han sikkert udvirket, at hun blev midtpunktet. Her kommer hun i al sin pragt fra audiens hos Dronningen. Et andet billede malede Eckersberg af Bella og Hanna. Det blev sendt til Hamburg som en fin tak for gæstfrihed mod de to døtre. Bella var utilfreds med ligheden og fortalte som gammel: »Vi var pænere«.

I 1828 blev de fem yngste børn døbt. Det skete efter påvirkning af præsten Boye og af jomfru Colding, som var der i huset. Det forklarer lidt bedre den alvor, som var i deres overbevisning.

1831 gik det økonomisk rent galt, det var ruin, og så opgav Nathanson handelen. Men nu brugte han sit finansgeni på en anden måde — som forfatter. Store statistisk-historiske værker kom fra hans hånd. Og i 1838 overtog han redaktionen af Den Berlingske Tidende, der på 7 år voksede til en stor avis, som kom to gange daglig.

Han var som så mange prominente personer ofte skive for Corsarens tegninger og omtale. Han morede sig kosteligt — for det meste. En dag står han og ser på Reitzels udstillingsvindue, og da han vender sig om, udbryder en mand: »Gud fader, det er bestemt gamle Berlingske«. Nathanson griber ham i armen: »Ja, det er ganske rigtig gamle Berlingske — værsgo' og se rigtig på ham, det koster ikke noget.«

Han glædede sig over vort smør og flæsk til eksport. Han skrev statistik side op og side ned. Han gik rundt og købte franskbrød og hvedetvebakker, de var blevet ham for små, han vejede og målte og skrev det alt sammen i



avisen. Brødet blev både bedre og større. Han skrev udenrigspolitik. Bille har fortalt: »Han åbnede de på kontoret ankomne udenlandske aviser, kiggede lidt i dem, og omgivet af en bunke sammenkrøllede aviser skrev han: Vi har i dag modtaget den hamburgske, russiske, franske og engelske post. Ved en flygtig gennemlæsning finder vi intet interessant at meddele, dog synes udsigten til fredens bevarelse at have forbedret sig noget —«. Han skrev teateranmeldelser. —

1849 døde Ester i det år, hvor de skulle have haft guldbryllup. 1858 trak han sig tilbage som redaktør, men man lod ham ingen ro og kaldte ham tilbage i 1865. Men kræfterne slog ikke til, og han trak sig året efter definitivt tilbage. Han var da ridder af Dannebrog, Dannebrogsmænd og etatsråd. Men det iltre blod kunne syde endnu. Engang ville »Fædrelandet« vide, at han var død. Han blev ude af sig selv af raseri, ikke fordi det var forkert, men fordi nekrologen ikke stod på forsiden. Tietgen har fortalt, at Nathanson en dag blev syg i Privatbanken, og da de fik kørt ham til Nørregade og næsten bar ham op ad trappen, blev han sig selv ved synet af rengøringskone, der skurede trapper kl. 2 om eftermiddagen — og skældte hende ud.

Han elskede at samle sine oldebørn om sig og lege med dem: »Sådan gør Mufti.« Han morede sig dejligt.

I oktober 1868 døde han. Han blev af sine gamle elever båret til sin grav på den mosaiske kirkegård i Møllegade. På det store mindesmærke mødes en oliegren med en egekvist. Der står et vers af Henrik Hertz over Ester:

I Skjønhed formed' her sig hendes Liv:  
I hendes Aasyn, fuldt af Mildheds Adel,  
I hendes Færd som Moder og som Viv  
I hendes Vandel, reen og uden Dadel,  
Ja selv fra Alderens halvbrustne Baand  
Harmonisk skjønt sig løste hendes Aand.

Ja, vi kan ikke tale om ham uden at tage hende med. Han elskede hende og beundrede hende. Præsten Boye, som talte i hjemmet ved hendes kiste, siger: Og jeg spørger frit Enhver, som her er tilstede, Enhver, som har kjendt Hende, spørger uden at frygte et tvivlende uværdigt Svar, om de paa deres Livs Vandrang har fundet et renere, et mere uskyldigt Hjerte, end det, der slog i hendes Barm. — Var hun ikke den Blide og Sagtmodige, langsom til at fortørnes — og meget hastig til at forsones.

Lige så godt, som vi kender hendes egenskaber hos efterkommerne, lige så godt kender vi det hidsige blod, som dog hurtigt kan falde til ro.

## DE JØDISKE FRISKOLER

*af Steffen Borup*

Det var de uddannelsesmæssigt elendige forhold for de jødiske børn i København, der satte Nathanson i gang med skoleprojekterne. Ganske vist var allerede flere drenge blevet indskrevet i de eksisterende institutter, som var betalingskoler, og en del blev undervist i hjemmet; men det var ikke muligt at give børn af de fattige jøder en skoleuddannelse til brug i Danmark, så meget mere som mange af dem - børn såvel som forældre - hverken talte eller skrev dansk.

I januar 1805 indledte Nathanson blandt menighedens medlemmer en indsamling, hvortil morbroderen D.A. Meyer, som var det egentlige overhoved for menigheden, gav sin varme anbefaling. 125 husfædre tegnede sig for et årligt bidrag, og den 17. november 1805 åbnede skolen med 55 drenge i et lejet lokale i Skindergade.

Fra starten blev der undervist i hebraisk, bibelfortolkning og religion, dansk, tysk, geografi og historie, regning og skrivning - både dansk og hebraisk. Senere kom tegning, sang og gymnastik til.

Igen i 1809 var Nathanson rundt med hatten, og efter at 185 medlemmer af menigheden havde tegnet sig for bidrag, åbnedes den 28. oktober 1810 Carolineskolen for piger med 52 elever, opkaldt efter kronprinsesse Caroline, som blev skolens beskytterinde. Fagene var som i drengeskolen, dog havde pigerne også fag som forstandsøvelse (!), og håndarbejde: hørspind, linnedsyning, strikning, skræddersyning efter mål og brodering, og man antog »jomfru Jensen til at undervise i at flette strå og sy hatte«. I de første år supplerede skolen sine indtægter ved i timerne at lade pigerne sy og reparere tøj for andre.

Begge skoler skulle af deres drift holde eleverne med tøj og bøger samt ét par sko årligt. Ved indmeldelsen gav forældrene skolen formynderret, således at eleverne ikke kunne tages ud af skolen, og efter endt skolegang kunne de placeres hos håndværksmestre efter skolens ønske; skolen betalte mesteren hans udgifter herved. Nogle af eleverne kom ud at sejle, og atter andre fik ved legater eller kontant hjælp fra Nathanson mulighed for at læse videre i en videnskabelig uddannelse.

Flere fremtrædende jøder ydede skolerne legater, og efter D.A. Meyers død i 1813 testamenteredes en stor del af hans meget store formue til skolerne, som derved sikredes fortsat beståen - blandt eksekutorerne var Nathanson.

I utallige år var Nathanson medlem af skolernes bestyrelser, og han vedblev at holde forbindelsen og interessen ved lige til sin død. En af hans største fornøjelser i de ældre år var at besøge skolerne, hvor han legede med »sine kjære Børn« og fortalte historier.

Det er næppe tilfældigt, at 2 af de tre kongelige udnævnelser havde anledning i skolerne: Ridder af Dannebrog ved drengeskolens 50 års jubilæum i 1855 og etatsråd ved Carolineskolen 50 års jubilæum i 1860. Den tredie, Dannebrogsmænd, skete ved Nathansons afgang fra Berlingske Tidende i 1859 efter 20 år som kongetro redaktør.

BREV FRA LONDON  
SKREVET 1820 AF  
MENDEL LEVIN NATHANSON  
TIL HANS KONE OG BØRN I KØBENHAVN

London 30 Januarij 1820.

Min gode Kone og kjere Børn.

Af mine sidste udførlige Efterretninger har I seet at ieg var lykkelig og vel ankomet til Antwerpen. Det var samme Dags Formiddag ieg passerede fleere Stæder hvor Waterloo Batalien stod – Oh, hvilken Blandning af Følelser frembragte dette hos mig, den *største* Mand ibland de *store* prøvede endnu engang, og maatte da finde, – hvad han i forveien kunde vente –, at han mindst kunde stole paa Taknemlighed. Ieg skaaner Eder for at læse de Skildringer som jeg har gjort mig af alle Krigens Rædsler, vi har selv i hiine September Dage desværre været Vidne til saa mange, men skrækkelig og afskyelig er det dog paa denne Iord, ibland os storpralende Mennesker. Alt, Talent, Kundskaber, Videnskaber, og Kunst Veltalenhed, kort *alt*, og ja selv Religionen skal opbydes og bidrages til det store Maal „det Ene Menneske skal undertrykke det andet skal forfølge hiinanden til Døden“.

Man belønner med store Pensioner, behænger Folk med Religionens hellige Symboler, naar En eller anden har udmærked sig med at piine og quæle, brænde og myrde, medens man paa den anden Side (ret som man vil bestikke Skaberen) belønner en Ienner fordi han har opdaget Koe Koppernes Indpodning, en anden igen behænger man med Medailler, fordi han har reddet et Menneske, kort Grusomhed Utaknemlighed paa den ene Side, Falskhed og Forfængilighed paa den anden, i Sandhed Børn ieg tænkte med disse Betragtninger blot at forbande denne Klode som bærer slige Skabninger, naar ieg ikke tillige følte og vidste at *den* ogsaa bærer Skabninger som Du min gode Kone, og I søde Børn samt saa mange gode Venner der ere mig

kjere – dog ieg glemmer Hensigten med nærværende Blade, vi vil derfor gaee over til en anden Materie.

I min Lære over Dovenskab har ieg en Capitel som blot omtaler „Træsko“ thi det kan ingen nægte, at slige Skoe ere en herlig Hjælpe-middel for de „Dovne“, men hør nu baresens; jeg kommer til at stryge heele Capiteln. Paa heele Veien til Antwerpen fandt ieg Bønder vandre i slige Skoe, nu veed vi dog alle at hverken de tydske, bra-bandske eller frandske Bønder ere dovne, følgelig halter min Lære – altsaa Træskoe hører ikke til Dovnskab, men de hører nu til noget andet: nu da ieg har opdaged at samme almindeligen bæres i de anførte Lande saa bliver same nu hos os en vigtig Handels Artikkel som kan udføres, og forbedre Coursen. Men hør endnu en anden vigtig Opdagelse, ikke mindre godt til Coursens Forbedring, og Gud veed hvortil alt –.

Paa heele Lande Vejen seer man kun meget faae Hunde, og efter-som vi har Overflødighed deraf hjemme, ja endog Hundes Hunde i svær Mængde, saa bliver her en vigtig Udførsels Artikkel, som kan bringe mange Penge ind i Landet og befrie os fra mange en overflødig og skadelig Hund. Coursens Forbedring er kun muelig ved Udførsel af vore egne Produkter, man maae være meget betænkt herpaa, især da Luxus med de evige nye Vindues Ruder (en fremmed Artikkel) i den sænere Tid har tiltaget. Af det anførte seer man altsaa, (Spøg tilside) at Bønderne gaee ligesom hos os med Træskoe, og at man ikke som hos os seer saa mange Hunde paa Lande Vejene, noget, som ieg egentlig ikke kan begribe. Vi vil nu opholde os ved den særdeles vakkre Stad Antwerpen. Da ieg ankom om Aftnen, og hørte at der var Co-mødie saa gik ieg strax derhen ligesom vi steeg fra Reisevognen. Man har her et temelig stort, og nydelig Theater, men det frandske Selskab som spiller, duer ikke meget. Ieg saae et slet Skuespill slet spillet, og siden Alexis, ret godt spillet, og maadelig syngt. Dette Stykke er endnu i frisk Minde hos mig fra Rossings Tid, da Emilie og Dupui samt den gamle Rossing spildte, og efter sligt et Kløver Blad fore-komer en alle de andre visnede. Ieg kan ikke forlade dette Syngt Stykke uden at bemærke følgende. I errindrer vel at Alexis har malet Fadrens Portrait som ved Festen skal bekrandses, Portraitet skjules ved et andet Malerie, og naar Tiden er at heele Forsamlingen skal hylde den Gamle, saa gives et Tegn, det gamle Malerie falder ned, og det nye sees bekrandsed. Hos os hændte det sig, at begge Stykker faldt ned paa engang og frembragte naturlig megen Latter – Ieg husker det som i Dag, at Mutter, Beate og alle som var i Logen havde

nok at snakke om denne Kemack streg, men netop det same Tilfælde saae ieg her hos de flinke Frandske, som var saa meget mere latterlig da der under Malerierne var en stor Aabning i Væggen, istædet for Potraitet fik vi altsaa et stort Hul at see, ha ha, ha – det er noget for min kjere Anicke at glæde sig over.

Antwerpen er en særdeles smuk Bye, store smagfulde Huuse, vakkre brede Gader, en fortræffelig Havn, og mange delige Spadser Stæder – Byen var for sin vigtige Handel for flere hundrede Aar siden særdeles berømt, Hollænderne og Engælænderne arbeidede siden i Forening til at bringe den i gleme Bogen og derved hæve deres egen Handel, men har gjort Indsejling for svære Skibe umuelig, og kort gjort alt for at skade Byen. Napoleon vidste imidlertid til at at skabe *alt* igjen, *Frugten* af hans store Anstrængelse, nyder allerede den nærværende generation. At fortælle Eder alt hvad Napoleon har gjort her, vil være for vidtløftig, nok, Han lod anlægge Havne og store Bassins at de største Handelsskibe, samt en Flode af maaske 100 Krigsskibe i Fred og Roe kan ligge her, Han lod anlægge de fortræffeligste Fæstnings Værker for at beskytte Byen fra Sø Siden osv – Antwerpens Handel har derved hæved sig overordentlig, *Den* er efter min Mening større end Hambo[r]gsk Handel (Vexel Handel undtagen) Byen har fortræffelige, indsigtfulde driftige Kiøbmænd, vel ikke saa rige som de hamborgske, men derimod har Byen en stor Mængde svær rige Mænd uden for Handelstanden, Hvilke komer de Handlende til Hjælp med deres Penge. Byens Beliggenhed er ogsaa den naturligeste for at vedligeholde en udbredt Handel thi den ligger i Middelpunkten af Engeland Frankrig og Holland. Her har ogsaa etablered sig mange frandske, Engelske tyske og hollandske – Iøder findes her slet ikke, man taler blot frandsk og hollandsk, imidlertid holdt ieg mig meest til den tyske Circle, og der blev ieg modtaget med al den hospitalitæt som ieg kunde forlange, man har herlige Etablissementer hvor man kan læse alle fremede Blade og Journaler, Selskaber til at spille og sladdre, og Endelig er man med Liv og Siæl den kjere Dands hengiven, ieg maatte da figurere paa et Ball, som ellers var meget køn i alle Henseende. Frandske Sæder og Tone er næsten almindelig her, og i det Heele taget meget charmant. Mine Forretninger tillod mig ikke et længere Ophold her end 3 Dage, og hvad kan man see i saa kort et Tidsrum, især da ieg dog frem for alting maatte gjøre mig bekendt med Handelstanden og alt hvad der staaer i Forbindelse dermed – Imidlertid har ieg dog seet endel, og forbeholder mig at see det øvrige naar ieg kommer tilbages fra Engeland – Begge de 2 store Kunstnere



Ruben og Van Dyk har boet her, ieg har været i same Gaard hvor Rubens havde sit Arbeids Rum, det er altsaa gandske naturligt at man her maae see disse Mesteres berømteste Arbeider. I Erobrings Krigen sendte Napoleon 47 store Malerier som man fandt i Kirkerne og i de offentlige Bygninger til Paris, ved Freden kom næsten alle tilbages igien; Foruden disse store Skatte, eier private Folk en stor mængde Malerier af den nederlandske Skole, og ibland disse har ieg see hos en Von Havern en Paarørende af Rubens, det saa almindelig omtalte og berømte Portrait af Rubens 3<sup>die</sup> Kone bekiendt under Navn – af Spoon Hatte hun har nemlig slig en Hat paa – dette Stykke bliver som en Skat evig i Familien.

V Havern har betalt 9000 Spec derfor, og den nærværende Konge af Engeland har budet 12000 Spec(ier) derfor. Som sagt det er et Bryst Billed af Rubens 3<sup>die</sup> Kone, et vakkert Fruentimer man beundrer i dette Stykke især Kiød Farve, ieg har aldrig seet noget mere liigt Mutters Tain som dette Portrait viser, det er Sand at Kjød Farven er overordentlig træffende, næsten gjennemsigtig, men ieg paastaar desuagted at man vel finder nogle af Iuels Portraitter som ikke skal vige meget fra dette Mester Stykke – jeg dømer efter min egen Følelse som Læg Mand, og kan ikke trænge ind i Kunstens hemeligheder, som ieg ej er i Stand til at opdage – Coloritten er guddomelig. Drapperiet (Floielspels) synes mig maler Eckerberg ligesaa smukt. Denne Von Havern eier kun dette enkelte Stykke, derimod har ieg seet en Samling af 130 Stykker hos en Von Laukern, bestaaende blot af Rubens, Van Dyk, Ostade, Tenier, Voverman, især finder man her mange Skiser af Rubens, I kan troe, her er noget at se og nyde. Den berømte store Cathedral Kirken, har ieg da ogsaa seet, men i Krigens Tid, da hiine gale Iacobiner Ton var almindelig blev dens store Prydelser af mange Altar og sligt tilintetgjort, og nu seer man intet mere end den forskrækkelig store deilige gothiske Kirke, med moderne Altar. Gulvet var belagt med det skønneste Marmor, og fra den Ene Pille til den anden de fortræffeligste Arbeider af Billedhugger Kunsten, men bort, bort er alt, men hvad der var bort og kom igen, er 4 meget store Malerier af Rubens, og deribland især hans guddomelig Stykke – Christi Nedtagelse af Korset – ieg har ikke Ord til at udtrykke min Beundri[n]g og min Forbauselser, der seer man Mesteren, hvilken Grupering Figurer, Udtryk, kort ieg vidste ikke hvor ieg var da ieg fik dette himelske Stykke at see, det vil evig blive i Minde hos mig, saa stor var det Indtryk gjort paa mig, I skulde bare see, hvorledes Angsten ligger i enhvers Ansigt af Frygt for ikke at være forsigtig nok ved Nedtagelsen,

hvorledes den Omhyggelighed „ey at gribe alt for haardt paa den Forklarede“ er udtrykt, kort *alt* er guddomelig. Spørg kun Eckersberg. Fleere Stykker af Rubens, Opstandelsen osv behagede mig ikke saa meget. Christi Maaltid maled af en Professor ved de Antwerpen Kunst Accademie fandt jeg fortræffelig Her skal i det heele være mange gode historiske Malerie.

Fra Cathedralet gik ieg til den særdeles smukke Kirke St. Iacob, her hænger ogsaa rund om kring mange Malerier, dog paa nogle enkelte nær ikke af Betydenhed, men ibland disse Enkelte er ogsaa den hellige Familie af Rubens, alle Portraitter taget af hans egen Familie, og deribland sig selv med – Maleriet hænger i Rubens eget Begravelses Capelle. St. Jacobs Kirke er meget mindre end Cathedralet, men meget smukkere. 6 eller 8 Altare den ene skønnere end den anden, alt prydet af de skønneste Billedhugger Sager, svimel blev ieg af alt det skønne ieg har seet her, og som ikke er mig muelig at beskrive, ikke at glemme de delige Malerier paa Glas – I seer at ieg anvender min Tid godt trods mine mange Forretninger, havde ieg bare nogle af mine store Rollinger med mig! Ieg er overbevist om, at disse skønne Ting vilde more dem meere end alle Baller fra i Fjor, ikke sand? Efter saaledes at have tilbragt fra Onsdag Aften til Søndag Morgen i denne Skønne Stad, forlod ieg den (med det bestemteste Forsæt næst Gud at besøge den igen), Søndag Middag den 23 – Vi har havt de sidste 2 Dage Frost igen, og Veiret var skøn, men Schelde Floden (som vi har at passere) var hist og her belagt med Iis. Overfarten gik imidlertid meget hurtig, Francois har ieg i Forveien sendt med Vognen, og han oppebiede os paa den anden Side af Vandet. Fra Antwerpen til Calais over Schelde Floden gaaer Veien over St. Nicolo, Lockon *Gent*, Brygge Dunkirch, Graveline.

I Dag den 23 kiørte vi til Brygge (12 Miil fra Antwerpen) og overnattede der. Veien hertil er liig den skønneste Hauge, man kan ikke tænke sig noget skønnere Land, og den ene Bye tæt ved den anden, alle med meget vakre Bygninger, og Torve saa store som vores Kongens Nye Torv, alt viser at her er Cultur og Rigdom, Landeveiene vrimler af Folk, men Vogne seer man kun faae af, thi alting transporteres her deels paa Schelde Floden, og deels paa de nye Canaler som Napoleon har ladet grave – Det var i Sandhed en meget stor Nydelse at spadsere disse 12 Miil, som vi har tilbagelagt i 8 Timer. *Gent* som vi passerte er en særdeles stor og vakker Bye, men meer kan ieg ikke sige herom. Den paafølgende Dag forlod vi Brygge – Paa Veien til Dunkirch kjører man 2 Miil lige ved Strandbredden, og naar der er hoit Vand

kan man ikke passere Veien, men maa vente indtil lavt Vand . . . Tiden kommer. Den heele Veie til Calais er Bjerged, og Egnen ikke skøn – Lige ved Strand Bredden blev vi anholdt af de Frandske Toldbetiente og for ikke at underkaste os den ubehagelige Visitation liig den i Fechte, tog vi Posekigeren med os til Dunkirchen, hvor en Krone skildte os ved ham – Dunkirchen er en bekiendt Handels Stad med en meget smuk Havn, Byen selv er nogenledes. Om Aftenen ankom vi til Calais hvor vi tog ind hos Morris, et Værtshuus af første Skuffe – Opvarteren der tiltaler en i alle slags Sprog komer strax en imøde, og alt er indrettet paa meest behageligste – Jeg maae ved denne Leilighed bemærke, at næsten alle Værtshuuse fra Münster hertil er overordentlig gode, og alle Bequemligheder finder man. Ligesom ieg opstiger i Moris Hotel, kom[m]er Gud veed hvor mange Styrmand og Capitainer af Paquet Baade mig imøde for at kapre til Overførselen – ieg spurgte om Capitainens Navne, og ieg hørte deribland min gamle Vens Hamiltons, valgte ieg strax ham – Hamilton der fører det kongelige Paquet Lord Duncan har flere Gange gjort Touren med mig fra Engeland til Cuxhaven. Tirsdag Morgen Kl 7 blev vi kaldt til at gaae om Bord hips haps 1-2-3 alting pakker man sammen, og ned til Skibet men der maatte vi vente næsten 1½ Time paa Brev Posten, og endnu flere Passagerer. I alt var vi 18 Pasagerer hvoribland 5 Fruentimer de fleeste af dem var syge, og især min gode Fischer samt Francois, 4 Pasagerer foruden mig blev kun paa Dækket og vare ret muntre og glad. Vi forlod Calais Kl 8½ med den bedste Vind og inden 1½ Time saae vi allerede de deilige hvide høje Bjerge – den engelske Kyst – Veiret var skøn, Vinden temelig stærk, og Søen gik overordentlig høit, og steeg stedse ligesom vi nærmede os den Engelske Kyst. Capitainen underrettede os at der ved Dover ikke var høit Vand førend kl 7, og vi derfor blev hentet med Baade, da Skibet med det lave Vand ej kunde komme ind i Havnen. Kl 11½ hejsede vi Postiljonen (Post Signaler) og strax saae vi 2 Baade kome os imøde, Kl 12¼ var vi lykkelig og vel ved Indløbet af Dover, hvilken ligger imellem 2 Klipper, og udgjør et malerisk Udseende, det gjør Tabelou som Lorenzen siger. Men nu skal I høre Løier – Baadene lægger til for at indtage os alle, hvoraf de 11 vare syge, Søen gik meget høit, baade Skibet samt Baadene slyngede gandske bandsat og man havde meget ond med at kome ned i Baadene, der var Mudder kan I troe at faae alle de syge Herrer, men især de kjere Damer ned – krybende paa alle 4 kom den Ene efter den anden, og paa Maae og Faae lod sig glide, bære eller trække ned i Baadene som saae gandske pudserlig

ud, Enhver skreg efter noget andet som blev glemt i Skibet men som vi andre ej vilde vente paa, og som desforuden ej var tilladt at lande, indtil Toldbetjentene kom, et af Fruentimerne med bart Hoved kunde slet ikke bevæge sig, liggende paa hendes Ryg, blev hun i Matrosernes Arme nedslynget i Baaden som i Sandhed var et ynkelig Syn, saaledes pudselede vi næsten  $\frac{1}{4}$  Time slyngende frem og tilbages, hvilket var meget fælt: vi 4 raske skreg bestandig „Sæt af Sæt af“ thi vi [var] bange at skulde blive syge i Baaden og i Sandhed vi undgik det ej heller. Nu afstæd, og efter 10 Minuters Forløb krøb vi da alle i Land, og glad løbende og ibland Gud veed hvor mange Kapere af Værter, thi ved et Paquet Baads Ankomst, viser sig alle Værter ned paa Broen, enhver tager fat paa en, for at kappre til deres Værtshuus? Jeg gik til Yorks Hotel hvor jeg fandt det fortræffelig – ieg skrev strax til Eder, sendte Brevet til Ostende, og derfra med Estafette til Antwerpen, for at I kunde paa det hurtigste kome til Kundskab om min lykkelig Reise til Engeland.

Jeg standser her, med at takke Forsynet, at ieg uden mindste Ubehagelighed har tilbagelagt denne temelig lange Reise.



*Kobberstik af A. Flint (1767-1824), efter tegning af samme. Ca. 1812. Tilh. Det kgl. Biblioteks billedsamling.*





*Maleri af F.C. Gröger (1766-1838). Ca. 1815. 80×65 cm. Tilh. Jens Hermann.*



## BREV FRA M. L. NATHANSON TIL HENRIK HERTZ

Manchester d. 7de Sept. 1830.

Min kjære Hertz. Jeg takker Dem ret meget for Deres Brev og for de mange interessante Nyheder. Først og fremmest maae ieg gratulere Dem til Theas\*) Forlovelse, som glæder mig meget, dernæst maa ieg condolere Dem, at De ikke er døbt; thi ieg er overbeviist om, at De med Deres gode Kundskaber, og det i et Fag, som er yndet, vilde nu have staaet paa et ganske andet Trin, dersom De allerede for 10 Aar siden havde ladet Dem døbe. Erfaring taler for mig. — Nu er det rigtignok temmelig sildig, thi hvad skal De søge nu? og hvad kan De faae? Jeg troer, at det bedste er, at De engang gaaer til Mynster, aabenbarer ham hele Deres Stilling, fortroer ham Alt, ieg mener, at De burde sige ham, hvad De allerede har præsteret, og hvor vanskeligt det er at vedblive saaledes. Raadfør Dem med ham, og ieg troer, at De vil finde Trøst, Raad og Hjælp hos denne fortræffelige Mand. Tænk herover, indtil ieg i næste Maaned med Guds Hjælp kommer hjem, og da kan De tage en endelig Beslutning. Den maae De tage, thi hvert Aar, som gaaer, er tabt.

Jeg troer ikke, at Dr. N. faaer det vacante Embede; thi man har fortalt mig i Hamborg, at han hver Dag læser høit Aviserne i Athenæum og gjør sine frimodige Bemærkninger; slig Adfærd kan umulig behage de Store. De seneste Tildragelser i Frankrig og Holland frembringer igjen en liberalere Tænkemaade, og dette kan maaskee faae Indflydelse paa Jødernes Stilling, ligesom Tilfældet var 1792 o. s. v.

---

\*) Hertz's Broderdatter.

Deres Theater-Nyheder sind erbärmlich. Jeg kjender dem hjemme altfor godt, og veed meget vel, at en Tildragelse som den med Madame Wexschall\*) gjør meere Eclat og beskjeftiger mere Gemytterne end de vigtigste Tildragelser. En Theater-Yndling har meere at betyde for dem end den vigtigste Person i Staten. Saa længe Baggesen lod dem i Fred, gik alt taaleligt med ham; men saasnart han begyndte at røre ved denne Streng, saasnart han talte lidt alvorligt til dem, see! Alt var fjendsk. Ganske anderledes er det her: Miss Paton, første Sangerinde og tilbedt af hele Nationen, har nyelig med eller uden Grund forladt sin Mand, Lord Lenox. Store Gud! Hvad maatte hun lide derfor! Man har offentlig paa allehaande Maader fornærmet hende, meest i Dublin, da hun for nogen Tid siden optraadte der. Da vi nu engang taler om Theatret, vil ieg vedblive: Det er jo en jammerlig Skildring, De gjør mig af den nye Directeur, ieg talte med Grundtvig herom, og han var af samme Mening. I Dagen læste jeg, at »Emma« ogsaa kan ventes opført. De burde virkelig bede Directionen om at give Deres »Burchardt« igjen. Har De Noget paa Stabelen igjen? Jeg saae nyelig en herlig Posse af Raupach, kaldet »Der Zeitgeist«. Det er kun en Posse uden synderlig Plan, men fuld af Vittighed og spillet med den høieste Grad af Fuldkommenhed. Jeg fandt megen Fornøielse i at see den opføre. Ogsaa i London saae ieg en lille Farce »A governess wanted« fortræffelig udført.

De kan vel tænke Dem min Glæde over Begivenhederne i Frankrig. Ja det kan man kalde Stort, ja meget Stort. Det er en Lykke for England, at den saakaldte »Catholic Question <sup>26)</sup> er afgjort, og at den nuværende Konge er saa meget afholdt, ellers havde man vel ogsaa prøvet paa lidt Spektakel. Jeg tænker, at de Norske vil maaskee prøve lidt. —

\*) Skilsmissen fra Wexschall for Skuespiller Nielsens Skyld.

Det glæder mig, at Alt gaaer godt paa Skolen\*), og at vores 3 Drenges\*\*) udmærker dem i deres Studeringer. Ja, det er en Glæde, naar man seer dem saaledes gaae frem. — Denne Sommer har man vel ikke tilstaaet Skolen Ferier paa Grund af Heden; ieg havde i det mindste ikke gjort det, naar ieg havde været hjemme.

De har ganske Ret, Jøderne bør ei gjøre for megen Opsigt, og Stadsen ved Grundsteensnedlæggelsen til den nye Synagoge burde have været indskrænket til en Tale. — — —

Jeg troer nu, at Deres Brev er besvaret — at skrive Nyt herfra kan ei interessere Dem — De er altfor poetisk. I næste Uge skal her være en uendelig stor Stads, den nye Jernbanevei fra Liverpool til Manchester, omtrent  $7\frac{1}{2}$  Miil, skal aabnes. Denne Vei tilbagelægges med Damp i  $1\frac{3}{4}$  Time. Vei'en har kostet ikke mindre end 15 Millioner Rbd. For Handelen mellem Liverpool og Manchester er den af den største Vigtighed. Hertugen af Wellington skal være tilstede, og en Diner gives ham her, hvortil allerede 700 har tegnet sig, hver giver 20 Rbd.

Jeg befinder mig vel, Gud være lovet, lever behageligt iblandt en Hoben gode Venner; men savner naturligviis min velsignede Familie og flere danske Venner, som ieg ynder.

Naar De næste Gang skriver til mig, adresseer da Brevet til John Chr. Donner i Altona.

Hils Deres Broder og Søstre, og hils alle Andre, som føler Noget for Deres Ven

Nathanson.

---

\*) Den jødiske Drengeskole, stiftet af Nathanson. H. H. var Lærer dér.

\*\*) Rimeligvis Disciple fra Friskolen, som N. havde hjulpet frem til Studeringer.

## FAMILIEBILLEDET

*Tale ved slægtsfesten i 1956 af maleren Stefan Uiggo Pedersen*

Det hændte mig, mens jeg tegnede på den kopi af Eckersbergs »*Den Nathansonske Familie*«, som vi har hængende her under vor fest, at jeg ligesom genså mange af slægtens medlemmer, især de kvindelige. Jeg så foruden min oldemor, Bella Trier født Nathanson, som ses i billedets midte, min mormor, hendes datter Marie, der blev gift med pastor Borup, min mor og min afdøde søster, og videre også blandt de levende min datter og hendes døtre. Jeg kan tænke mig, andre kan finde træk fra deres egne nærmeste, og jeg ser pigebørn her i aften, der er som tagne ud af billedet.

Men det hændte mig også, at jeg måtte tænke på, hvor megen nytte Nathanson gjorde også som kunstmæcen. Han var fremsynet og initiativrig, og han følte det som en pligt ud af sin velstand at støtte også denne side af kulturlivet, som han gjorde det på andre felter. Han bestilte en billedrække hos Abildgaard, den findes nu på kunstmuseet, den er i sig selv et værdifuldt led i dennes produktion ved sine maleriske kvaliteter, den blev udført som forlæg for de af Clemens stukne illustrationer til Holbergs »Nils Klims underjordiske rejse«. Senere gjorde han et energisk forsøg på at gennemføre en dansk og en tysk pragtudgave af Holbergs Komedier, hvorfor han hertil bestilte en række billeder hos forskellige kunstnere, blandt disse også hos den unge maler C. W. Eckersberg, der dengang opholdt sig i Paris. Værket måtte dog opgives, da det oversteg Nathansons økonomiske evne. Men sin interesse for den unge stipendiat, der før sin rejse havde gjort sig gældende herhjemme på forskellig vis, bevarede han, han var ikke blot een af dem, der forudså Eckersbergs senere betydning, han var også i gerning med til på klækkelig måde at skaffe ham gode arbejdsmuligheder og betydelige opgaver. Eckersberg fuldendte sin uddannelse og fornyede sig som maler ved at besøge den store Jacques Louis David's malerskole. Her lærte han ikke alene den klassiske tradition fra Rafael og antiken, den havde han

delvis tilegnet sig ved Abildgaards forbillede, men han lærte også at blive en klarøjet maler med et vågent direkte syn på naturen. Ved at videreføre og forene det klassiske og det klarøjede i sin produktion og sin lærergerning blev han jo »Den danske malerkunsts fader«. Mendel Nathanson fik altså i høj grad glæde af sin tidligt vakte interesse for denne unge mand. Han overdrog ham at udføre et stort billede af »Israeliternes overgang over det røde hav«, som Eckersberg påbegyndte i Paris og fuldførte i Rom. Det blev hans ungdomstids store kraftanstrengelse, udmærker sig ved mange gode egenskaber og overgår i mangt og meget alt, hvad herhjemme før var forsøgt af højtidsfuldt og historisk skildrende maleri. At det alligevel ikke faldt fuldt tilfredsstillende ud lå i, at det egentlig ikke var Eckersbergs sag at behandle slige emner. Hans fantasi var ikke rigt strømmende, hans styrke lå i den naturiagttagende maleriske opfattelse. Som alvorligt skolearbejde har det sikkert været af stor udviklende betydning for maleren. Men det var ved sine »romerske prospekter« og ved portrættet af Thorvaldsen, hvis husfælle han var i Rom, at opholdet her blev skelsættende for ham og dermed for dansk malerkunst. Men det tjener vor stamfader til ære, at han var en så fremsynet og offervillig igangsætter for dette særegne talent.

Da siden Eckersberg var hjemme, blev anset og udnævnt til professor ved akademiet, hørte der mindre vovemod til at gøre bestillinger hos ham. Men alle vi her er Nathanson taknemmelige, fordi han lod familie billedet udføre af denne maler. Måske er det det betydeligste figurbillede i Eckersbergs hele produktion, og i hvert fald et hovedværk i dansk malerkunst, et levende og farveklart billede, der til alle tider må vække glæde og beundring ved sin ligefremme skildring, sin klassiske komposition og sine farvefelters sideordnede balance og festivitas. På en gang borgerligt og fornemt. Og vi har her, foranlediget af Mendel Nathanson selv, fået os et samlingsmærke for hele vor vidtfforgrenede slægt. Han var ikke blot dygtig og klog, men han var også god imod os, hans efterkommere, og vil blive det fremover, så længe dette billede, der er så ubeskadiget, fordi det er så håndværksmæssigt godt udført, eksisterer.

Vi kan ikke regne det for noget tab, at det ved min oldefar Triers død overgik til Statens museum, her har vi alle lejlighed til at gense det og til lige det andet næsten lige så fortrinlige billede af de to ældste døtre med papegøjeburet. Jo, Nathanson var dansk malerkunst en god mand, også af andre, Ernst Meyer, Marstrand m. fl. sås der billeder i hans hjem og flere af Eckersberg, men de to store figurbilleder har været af størst virkning.

Ak! — om vi evnede at se ind i de Nathansonske stuer nu!



Tegning af C.W. Eckersberg (1783-1853). Udkast til familiebilledet. 1818. Tilh. Den Hirschsprungske samling.  
 Personerne er fra venstre: Jacob, Hanne, Louise, Sara, Emma, M. L. Nathanson, Julie, Bella, Anton, Ester.





Maleri af C.W. Eckersberg (1783-1853). 1818. 126×172,5 cm. Tilh. Statens Museum for Kunst. (Kopi 1961 af Daniel Hvidt. Tilh. Troels Fink). Personerne er fra venstre: Jacob, Hanne, Louise, Emma, Julie, Anton, Bella, Sara, Ester, M. L. Nathanson.





*Miniaturemaleri på elfenben af Liepmann Fraenckel (1774-1857). 1818. 8,7×7,2 cm. Tilh. Statens Museum for Kunst.*





*Maleri af C.W. Eckersberg (1783-1853). 1819. 32×28 cm. Tilh. Det nationalhistoriske museum på Frederiksborg.*





*Forsvundet maleri af ukendt kunstner. Ca. 1812. Gengivet efter foto i Berlingske Tidendes arkiv.*



## TANKER VED SLÆGTSFESTEN

*Tale ved slægtsfesten i 1956 af Ida Rud-Petersen*

Det er ikke så få tanker, der går forud for en slægtsfest som denne. Mine tanker har kredset meget om betydningen af at tilhøre en slægt, som man kan være glad ved at stamme fra. For mit eget vedkommende synes jeg, at det har betydet umådelig meget. Det er ikke familiepral eller familiestolthed. Det bunder i en inderlig taknemmelighed, fordi det er en stor lykke at være vokset op til i sin egen slægt at se, at der er noget at se op til her i livet og glæde sig over, — mennesker, som er noget værd,

Min far, tømmerhandler Frits Trier, elskede jeg af hele mit barnehjerte. Han døde, da jeg var 13 år. Jeg tror, han ejede udprægede slægtsegenskaber. Blandt disse synes jeg i første række kommer, hvad far altid sagde til os børn: glem dig selv og vær noget for andre.

Vi har hørt, hvordan det er en livssag hos oldefar Nathanson at hjælpe andre, og den samme trang ser vi hos farmor, hans ældste datter Bella. Alle vidnesbyrd om hende munder ud i dette, hvor hun kunne hjælpe mennesker. I talen ved hendes begravelse brugte pastor Kalkar udtrykket om hende: *kærlighedens stilhed*. Jeg synes, det er meget smukt! — Hvor må kærlighedens stilhed have virket i dette hjem, hvor de stærke, stormende følelser herskede, — brusende og med uro.

»Familien Iversen« blev de kaldt og sønnen Ernst: »Iver Iversen«. Og der sidder farmor så i denne kreds af slægt og venner, — med kærlighedens stilhed, giver trøst og hjælp og gode råd, — og en ting til. Hendes bror Jacob Nansen, den prægtige onkel Jacob, præst i Taps, — fremhæver i sin tale ved hendes begravelse, at hun havde det kærlige og åbne øre. Hun kunne lytte sig til, hvad det menneske, der sad hos hende, trængte til at høre. Han siger også, hvad det betød, at hun havde det åbne øre, der kunne fornemme Guds røst og tale til os mennesker. Fromme farmor!

I kødet svag, i ånden stærk  
med tro og bøn i sinde  
hun kunne kærlighedens værk  
med sandhed smukt forbinde.

Sådan siger Arvesen om hende i en sang til deres guldbryllup.

Det er mit håb og mit ønske, at kærlighedens stilhed og det åbne, lydhøre øre for Guds røst, og overfor mennesker, der trænger til trøst og hjælp, at disse egenskaber stadig må være levende i vor slægt.



*Maleri af Alb. Kuchler (?). Ca. 1830. 33×26,5 cm. Tilh. Grete Luplau Janssen*

## MENDEL LEVIN NATHANSONS BØNNEBOG

*Af Gregers Hansen*

Et medlem af slægten ejer et særegent minde om Nathanson, en gammel bog, 20×13×6 cm stor, meget smukt indbundet, lukket med to sølvspænder og fra ende til anden trykt med hebraiske bogstaver.

Bibliotekar Jul. Margolinsky i Mosaisk trossamfund har undersøgt den og oplyst, at det i virkeligheden drejer sig om to bøger, indbundet i samme bind: forrest »Bønnebog for hele året efter den polske ritus«, trykt i Amsterdam i 1791 og bag den Davids salmer, trykt sammesteds samme år. Det var i sin tid en ganske almindelig bog, forklarer hr. Margolinsky, og fra bibliotekets hylder henter han et andet exemplar af bogen, dog i mindre fornemt bind og uden sølvspænder.

De fleste steder i bogen er den nederste trediedel af hver side trykt med mindre typer end siden iøvrigt. Dette hænger således sammen, at øverst står teksten på det hebraiske sprog og nederst — også med hebraiske bogstaver — en oversættelse på det tysk-jødiske sprog (jiddisch), det sprog, som på den tid var almindeligt i brug også her i landet hos størstedelen af den jødiske menigheds medlemmer, medens kun ganske få kunne læse det hebraiske sprog.

Mærkeligt at sidde med denne bog foran sig. De hebraiske bogstaver siger os ingenting, men den gamle bog taler til fantasien, og ved fantasiens hjælp fortæller den os så meget.

Den fortæller, at den, frisk-trykt, blev sendt til Altona, hvor den to år efter blev købt af Levin Leidesdorf, forstanderen for menigheden. Det var blevet besluttet, at Levins søn, den 12-årige Mendel, skulle rejse til København til sin morfader, Amsel Jacob Meyer, i hvis handelshus, A. J. Meyer & Søn, han skulle oplæres. Levin Leidesdorf var tilfreds med denne beslutning. Han vidste god besked med Amsel Jacob Meyer og hans virksomhed. Amsel var jo hans farfars bror, og de to brødre havde været kompagnoner. Hans far havde tit fortalt ham derom. Og netop nu, hvor den københavnske handel blomstrede som vel ingensinde før, ville drengen dér have større

---

Tilhører Jens Hermann

muligheder end i Altona for at få en god uddannelse og komme godt i vej. Men alligevel var Levin bekymret. Der var uro i verden. Revolutionen i Frankrig vendte op og ned på mangt og meget. Hvorledes ville det gå de jødiske trosbekendende? Drengen måtte have en god bønnebog at holde sig til.

Vi blader videre i den gamle bog. Men hvad er dog det? Bag i bogen er der skrevet noget. Navne og fødselsdage. Mendel Levin har her noteret sine børns, sin kones og sin egen fødselsdag. Det er tydeligt, at bønnebogen er blevet ham en kær bog, som hans far håbede det.

Under Bellas, Hannas og Saras fødselsdage står nogle hebraiske bogstaver. De kan tydes således:

22. kislev 562

4. sivan 563

23. ijar 565.

Det er de tre pigers hebraiske fødselsdatoer, -måneder og -år. Årstallene er 5562, 5563 og 5565 »fra verdens skabelse«, men det er ganske sædvanligt, at man udelader tusinderne. Man kan tro, der er en fejl i tallene, for Bella og Hanna er jo født 1801 og 1803, altså med to års mellemrum. Men tallene er rigtige. Forklaringen er den, at det jødiske år begynder omkring september. Bella er således født i det år, som går fra september 1801 til september 1802, og Hanna i det følgende år.

Optegnelserne i bønnebogen angiver de navne, som Nathanson gav sine børn ved deres fødsel. Men de beholdt ikke disse navne uændrede livet igennem. De blev døbt, og ved dåben suppleredes deres navne. At Nathanson indvilligede i dåb af sine børn, må ses som et led i hans arbejde for den jødiske assimilation, jøderne skulle adskille sig så lidt som muligt fra landets øvrige befolkning.

Børnenes navne efter dåben fremgår af stamtavlen. Den eneste, som fik et af sine oprindelige fornavne kasseret, var Anton. Han hed oprindelig Nathan Anton, men navnet Nathan, som vi kan spore helt tilbage til hans tiptipoldefar, har åbenbart forekommet faderen for jødisk.

Det første af børnene, som blev døbt, var Emma. Hun blev døbt i 1827, da hun var 21 år gammel; det kan altså have været hende selv, der ville døbes. Men året efter blev hendes fem yngste søskende, hvoraf de yngste endnu var børn, døbt. Og ved denne lejlighed blev foruden navnet Nathan også navnet Nathanson udskiftet og erstattet med det gamle københavnske slægtsnavn Nansen.

Den ældste datter, Bella, blev sammen med sin mand døbt i 1846. Syv år forinden var deres tre børn blevet døbt. De blev døbt i Gentofte kirke, i hvis kirkebog præsten har noteret denne pudsige motivering for dåben: »Foræl-



drene ere begge af den mosaiske Tro, men da de nu havde Sommerværelser i Ordrup, ønskede de deres Børn her optagne i det christelige Samfund.«

Hannas dåb har jeg ikke fundet i kirkebøgerne, men det kan betragtes som givet, at hun og hendes mand er blevet døbt engang mellem 1832 og 1837. Ved sønnen Williams dåb 1832 i Garnisons kirke kaldes de nemlig Abraham Jacobsen og Hanna, født Nathanson, men ved Ottos dåb 1837 Andreas Christian Abraham Jacobsen og Hanna Sophie, født Nathanson.

Saras dåb har jeg heller ikke fundet. Hun kan være døbt i Sverige, hvor familien levede i en årrække. At Sara er blevet døbt kan betragtes som temmelig givet. Hendes mands navn er på et eller andet tidspunkt blevet ændret fra Amsel Levin von Halle til Andreas Ludvig von Halle. Dette viser, at han er blevet døbt, og det er sandsynligst, at Sara har fulgt ham.

Bønnebogen anfører kun 9 børn af Nathanson. Fra anden kilde ved vi, at han havde 11 børn, men de to døde umiddelbart efter fødselen.

Af anetavlen fremgår, at Nathanson ikke var slægtens oprindelige navn. Den hed Leidesdorf. Hermed hænger det således sammen: Jøderne betegnedes i det borgerlige liv og over for myndighederne med deres fornavn efterfulgt af faderens fornavn. Dette kan vi se både af anerækken Leidesdorf og anerækken Meyer Hausen (Mendel Levins mors slægt). Men ud over de to navne, som hver person på denne måde fik, eksisterede et slægtsnavn, med hvilket de betegnedes inden for jødernes egen kreds, ofte navnet på den by, fra hvilken slægten stammede. Slægten Leidesdorf stammede fra Leutesdorf ved Neuwied i nærheden af Koblenz og slægten Hausen fra en lille by, Hausen, ved Frankfurt a. M.

Da jøderne omkring 1800 gik over til at bruge slægtsnavn også overfor myndighederne — i 1814 blev dette ligefrem påbudt her i landet — valgte nogle det gamle jødiske slægtsnavn. De to her omtalte slægter gik dog andre veje. Slægten Hausen valgte navnet Meyer, medens Mendel Levin og hans søskende føjede »son« til faderens »efternavn« (farfaderens navn). (Men inden for trossamfundet levede de gamle slægtsnavne fortsat. Da Ester Herfort blev begravet i 1849, betegnes hun i den hebraiske kirkegårdsprotokol som Mendel Leidesdorfs hustru).

I vor gren af slægten Leidesdorf er Mendel Levin både den første og den sidste Nathanson. Sønnerne fik navnet Nansen, men Mendel Levin holdt fast ved Navnet Nathanson, som han holdt fast ved sine fædres tro. Menighedsforstanderen i Altona havde ikke helt forgæves givet ham bønnebogen med i vadsækken.

min Datters Bella er fød  
2 December 1801

2000 1.105 2P

min Datters Hanna er fød  
25 May 1803

2000 1.105 2P

min Datters Sara er fød  
den 22 May 1805

2000 1.105 2P

min Datters Emma er fød  
den 9 December 1806

min Datters Anise er fød  
den 1 February 1810

min Datters Julie er fød  
den 19 January 1811

min Datter Jacob Herman  
er fød 2 August 1813

Nathansons håndskrift i hans bønnebog

Min søn er født den  
18 December 1777.

Jeg er født den 20 November  
1780

Nathans søn er født d.  
24 October 1806

Min lillesøster er født den  
født 12 Marts 1825 —





*Tegning af ukendt kunstner. Ca. 1830. 18×16,5. Tilh. Bent Rud-Petersen.*



## ERINDRINGER

af Poul Hertz

Mellem dem af vor slægt, som mine forældre og vi børn var nær knyttede til, tegner sig tydeligt og ejendommeligt billedet af min oldefader *M. L. Nathanson*. Jeg var omtrent 14 år, da han døde i sit 89de år. Han var en lille mand, væver i sine bevægelser med stærkt jødiske, smukke, meget levende ansigts-træk og muntre øjne. Han var glatraget, havde tykke buskede, mørke øjenbryn og et stort purret hvidt hår. Han bevarede sin åndsfriskhed og livlighed lige til det sidste og sin interesse for alt, hvad der skete, såvel i Danmark som ude i den øvrige verden. Som den gamle journalist han var, læste han hver dag alle byens aviser og desuden *Times*, som han uden briller kunde læse ved to stearinlys, lampe fandtes ikke i hans stue. På det store klapbord i hans arbejdsværelse, der efter gammel skik også var spisestue, lå altid dynger af aviser, og ved den af os børn, der vovede at røre nogen af dem, når vi besøgte ham. Han skrev med gåsefjer, en tyk urolig skrift, og pennefjerene lå i en bunke på det store blækoverklattede skrivetøj af broget engelsk fajance med blækhus og sandhus. Ti det skrevne blev overdrysset med sand, trækpapir brugte han ikke. På væggen hang ungdomsbilleder af ham selv og hans skønne hustru, Esther, f. Herforth, som var død 1849. Hun var malet af Jens Juel, han af den engelske maler Northcots 1803 under et af hans talrige ophold i England i hans unge dage. Engang da min ældste søster som lille pige besøgte ham og stod beundrende og stirrede på billedet, sagde han: »Ja, se du kun på hende, hun var smuk«. Ved siden af hans opholdsstue lå »salen«, til daglig ubeboet, som det dengang ofte var skik i Københavnske hjem. Det var en ret stor trefagsstue, på vinduespillerne stod høje forgyldte spejle med marmorkonsoller, der bares af Napoleon'ske orne, som med kloerne omfattede verdenskuglen, minder om det rige hjem, han i århundredets begyndelse havde

havt, da han var chef for det store handelshus *Meyer og Trier*. Og så hang på væggen *Eckersbergs* maleri: »Den Nathansonske familie«, en rest af den store malerisamling, han havde havt i sine velmagtsdage. Ellers var der i stuen kun et stort spisebord med stole om.

Han havde 9 børn, 6 døtre og 3 sønner, der alle på en datter nær var i live og alle gifte. Han havde talrige børnebørn og en mægtig flok børnebørnsbørn, som han var meget stolt over at være oldefader til. Før sin død opnåede han den glæde at blive tipoldefader. Han var midtpunktet for den store slægt, satte megen pris på, at dens medlemmer flittigt besøgte ham og samlede dem hyppigt hos sig. Fra en sådan sammenkomst fortælles følgende: Ved bordet havde den ene efter den anden holdt taler; fader, der jo ikke kunde høre, hvad der blev sagt, og næppe har havt stor tillid til de talendes veltalenhed, har vel kedet sig. Så rejser en ung mand, et af børnebørnene, sig og begynder at tale. Ved at se det, siger fader hen for sig, men horligt for alle: »Ogsaa du, min son Brutus«, foldede hænderne og lænede sig resigneret tilbage i sin stol.

Oldefader havde et vidunderligt godt humor, altid oplagt til selskab talte han livligt og muntert med dem, der kom til ham. Den store omvæltning i hans liv, da han under pengekrisen mistede sin forretning, havde ikke kuet ham, skønt han på et vist tidspunkt næsten var forarmet. Da forretningen var likvideret, greb han pennen og skrev først noveller — det skal have været noget gyseligt tojeri — og senere historiske og statistiske værker, ja han var den første danske statistiker. Det var disse arbejder, som førte ham til redaktorstillingen ved *Berlingske Tidende* i midten af trediverne. Nøje kendt, som han var, med den engelske journalistik blev han en reformator herhjemme på dette område, bl. a. ved at gøre bladets stof aktuelt, ganske vist ikke i den grad, som det nu kræves af dagbladene, men dog i langt højere grad, end hvad der indtil da havde været tilfældet. Men stilist skal han ikke have været, og da yngre smidige penne begyndte at dukke op i pressen, kom han tilkort. *Bille*, der holdt meget af ham, og hvem han også holdt meget af, havde engang i *Dagbladet* railleret over visse udtalelser i *Berl. Tid.* Nathanson svarede næste dag med: »Gadedrengestreger. Se *Dagbladet* for igår«. *Bille* reponce-

rede ikke i sit blad, men gik op til ham, satte sig hos ham og sagde: »Kære Nathanson, jeg har altid haft stor beundring for Deres journalistiske virksomhed, og jeg har Deres portræt hængende over skrivebordet i mit kontor. Der skal det også blive ved at hænge; men hvis De igen skriver i Deres blad, som De skriver idag, vender jeg bagsiden af det udad«. — Ordentlig, endsige pertentlig; var han ikke, hverken med sin person eller sine sager, heller ikke altid i sin redaktør-virksomhed. Engang havde en anset mand sendt ham en artikel til optagelse i bladet. Da der gik ret lang tid, inden den kom frem, gik manden op i redaktionskontoret og spurgte om grunden. Nathanson svarede: »Deres artikel! Hvor tror De, at jeg kan huske Deres artikel? Der kommer daglig over hundrede artikler til mig. Men nu skal jeg gå ind i mit arkiv og se efter«. Han gik ind i stuen ved siden af, gravede ned i sin bukselomme og fik mellem meget andet artiklen frem. Efter at have glattet det krøllede papir ud, kom han med værdighed ind igen og sagde: »Nu har jeg fundet Deres artikel, og jeg skal drage omsorg for, at den kommer i bladet«.

I slutningen af halvtreserne fik han afsked som redaktør\*). Pensionen var nok ikke stor, økonomisk var han nok heller ikke, og han skal ofte have været i pengeforlegenhed. Men han var ikke den mand, der sænkede faen og lod sig mærke dermed. Der fortælles, at han engang, da hans allerede gamle ældste datter havde fødselsdag, og han kom for at ønske hende til lykke, trådte ind i stuen med de ord: »Bella Leb!\*\*\*) Jeg gratulerer Dig til din fødselsdag. Jeg giver Dig de sædvanlige ti rigsdaler — Du skal få dem senere.« Men hun fik dem aldrig.

Han havde hele livet igennem holdt meget af de unge og forstået at omgås dem. Lige til sine sidste dage var han en stor børneven, han vilde gerne, åt hans børnebørnsbørn besøgte ham, og når de kom, gjorde han tusind løjer med dem og fortalte dem historier. Bl. a. lavede han en scene med »sin lille mand«, som han sagde sad oppe under loftet i hjørnet af stuen, og som kunde fortælle ham alting. Med »sin lille mand« førte han lange lystige samtaler til vor store forbauselse og morskab. Han var dengang over 80 år. Han havde, som vel

\*) Efter krigen 1864 blev han atter et årstid redaktør.

\*\*\*) Betyder »min hjerte Bella«.

nok mange ved, da han var en rig mand stiftet den jødiske drengeskole og var senere med til at stifte Carolineskolen. Lige til sine sidste år kom han til eksaminerne og hørte på eleverne. Hvert år samlede han sine børnebørnsbørn og en del af pigerne fra Carolineskolen hos sig til en stor børnekomsammen. Vi var da i »Salen«, blev beværtede med chokolade og fik gaver. Jeg har endnu gaver, jeg har fået af ham ved disse lejligheder. Når han havde uddelt gaverne, legede han med os; han sad da selv i en stor lænestol for enden af bordet og vi andre rundt om bordet. Legen var altid en, han kaldte »Mufti«, en efterligningsleg, i hvilken den, der gjorde forkert, blev straffet. Fejlede nogen, lo han hjerteligt, og straffen var da, at synderen blev dukket under bordet af ham.

Min sidste erindring om ham er, da han lå som lig i den lille, smalle ligkiste, indhyllet i hvide lin, kun med det blege, lidt indfaldne ansigt synligt. Det gjorde dybt indtryk på mig, fordi jeg havde holdt meget af ham, og så var det første gang, at jeg så en død.



Fatter! der stikker Noget bag Øret.



*Samtidige karikaturer fra aviser. Tilh. Det Kgl. Biblioteks billedsamling.*





*Litografi af Geskel Salomon 1841 efter forsvundet maleri fra 1840 af David Monies (1812-1894), malet til Carolineskolens jubilæum. Gengivet efter foto i Det kgl. Biblioteks billedsamling.*





*Maleri af C.A. Jensen (1792-1870). 1843. 27,5 × 20,5 cm. Tilh. Ordrupgårdsamlingen.*  
46.





*Maleri af Wilh. Marstrand (1810-1873). Ca. 1845. 29 × 22 cm. Sandsynligvis studie til billedet på Carolineskolen fra 1845. Tilh. Statens Museum for Kunst.*



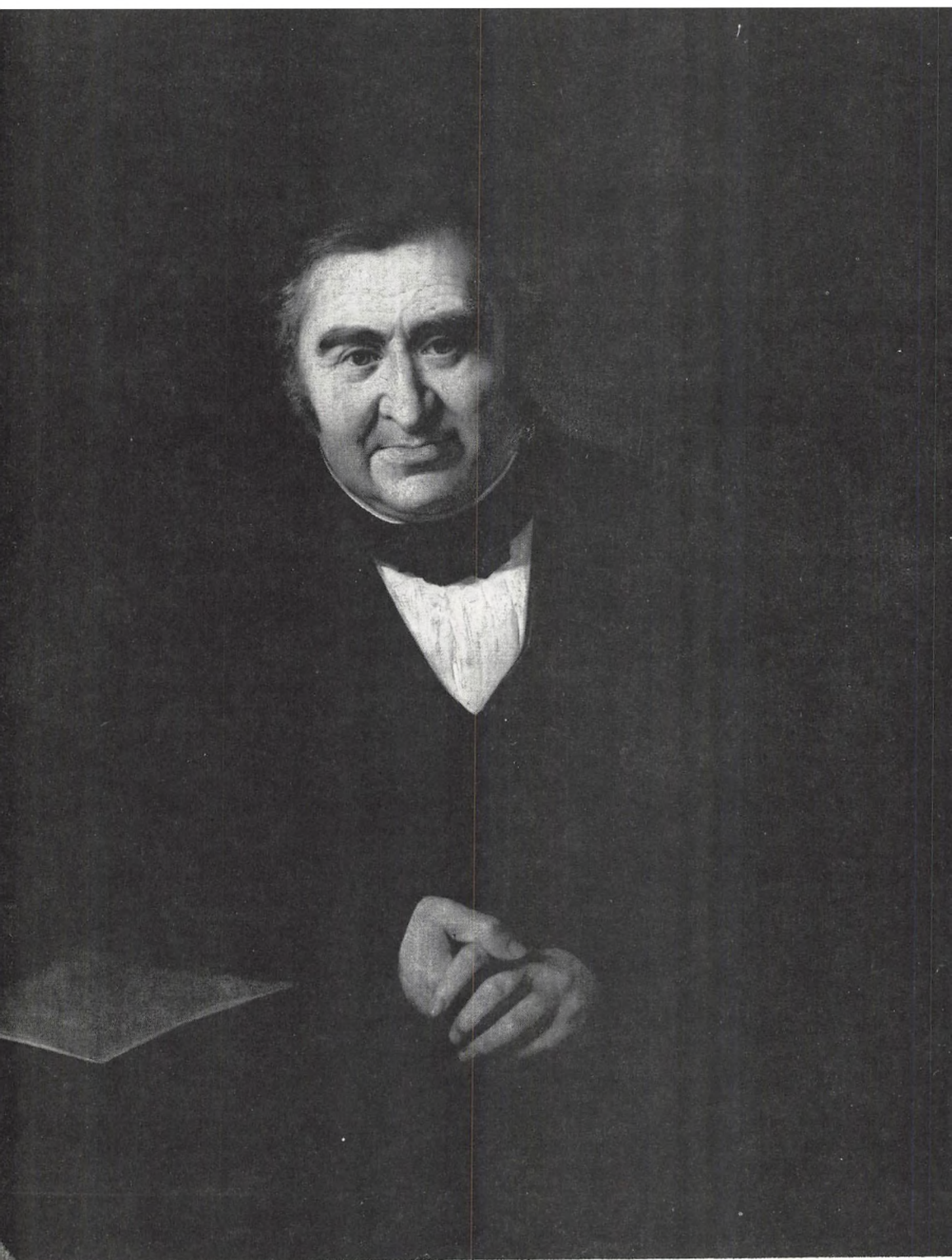

*Maleri af Wilh. Marstrand. (1810-1873). 1845. 90×73 cm. Tilh. Carolineskolen.*



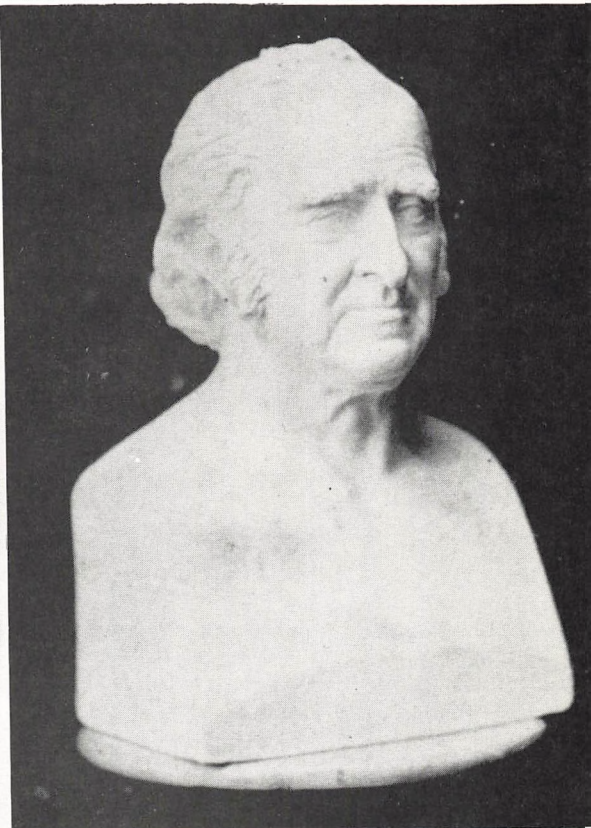
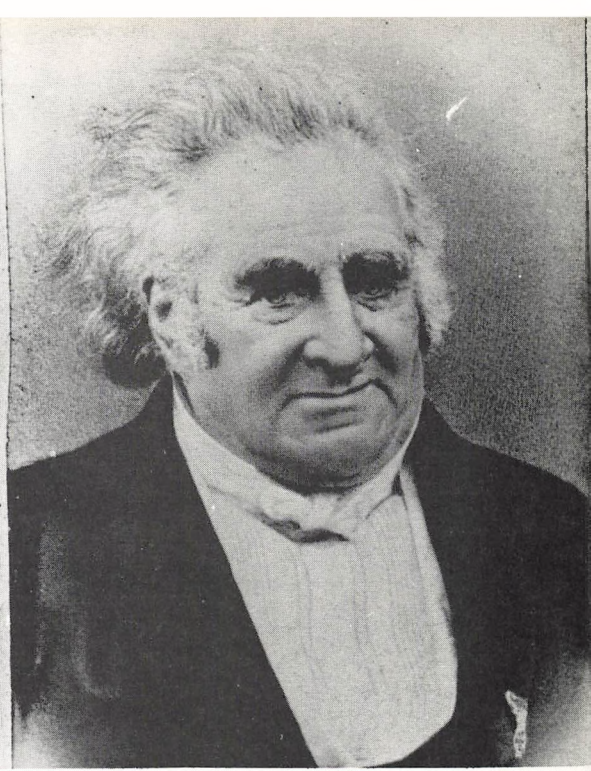
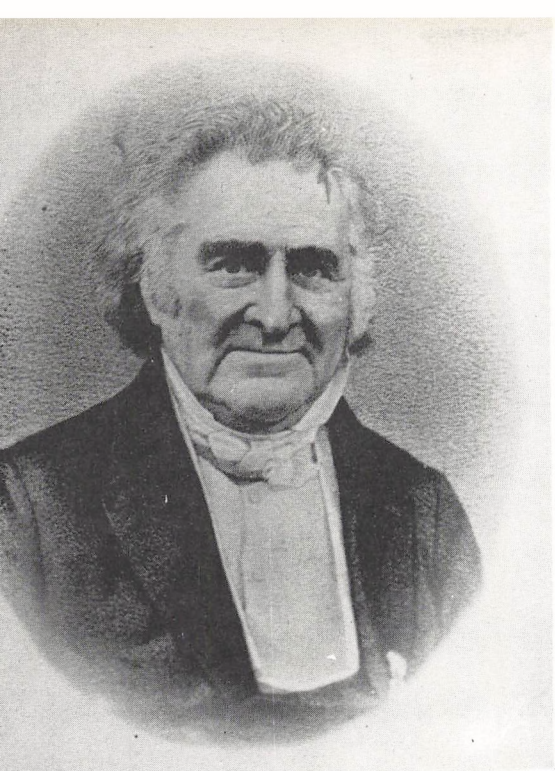

*Øverst: 2 fotografier m. 1 orden. Ca. 1858. Nederst til venstre: fotografi m. 2 ordener. Ca. 1861. Nederst til højre: Forsvunden buste af F.C. Stramboe (1833-1908). Samtlige 4 billeder gengivet efter fotos i Det kgl. Biblioteks billedsamling.*





2 fotos fra 80-års fødselsdagen 1860. Gengivet efter fotos i Det kgl. Biblioteks billedsamling.  
50

## M.L. NATHANSONS 80-ÅRS FØDSELSDAG, 20. NOV. 1860.

Idet personerne nummereres fra venstre, begyndende med bageste række nr. 1-13, foran 4 stående damer nr. 14-17, siddende nr. 18-22, og forrest børnene nr. 23-25, kan følgende opstilling vise personernes navne og familieforhold.

Mendel Levin Nathanson, 20

Bella Trier, 18, g.m. Jacob Stephan Trier, 6

Marie Borup, 19

Frits Borup, 23

Fritz Trier, 3, g.m. Ida Trier, 5

Ernst Trier, 4

Hanna Jacobsen, 22

Emma Delbanco, 21, g.m. Vilhelm Delbanco, 11

Bertha Jacobsen, 17

William Jacobsen, 1

Otto Jacobsen, 13

(Sara von Halle)

Louise Hertz, 14, g.m. Henrik Hertz, 2

(Emma Henrichsen)

Frederik Henrichsen, 9

Julie Jacobsen, 15, g.m. Vilhelm Jacobsen, 8

Eduard Jacobsen, 12

Marie Jacobsen, 10

Ferdinand Nansen, 7, g.m. Johanne Nansen, 16

Henriette Nansen, 24

Thea Nansen, 25

På det andet billede har nr. 3 flyttet sig op i billedets venstre hjørne.



**Hercules-Nathanson**

*Samtidig karikatur fra avis. Tilh. Julie Trier.*



## NEKROLOG I DAGBLADET

af red. C. St. A. Bille

Kjøbenhavn, den 8. Oktober (1868).

Med Mendel Levin Nathanson, hvis Død efter længere Tids Sygdom vi igaar meddeelte, forsvinder et af de Led, som paa en eiendommelig Maade knytte Fortid og Nutid sammen. Det var en original og kraftig Personlighed, en virksom og utrættelig Aand, ganske vist ikke uden Feil og svage Sider, men i det hele med Fortjenester, som længe ville bevare hans Navn i hæderlig Erindring. Vi have flere Gange havt Leilighed til at gjenkalde i vore Læseres Erindring Nathansons daadrige Liv; det er allerede sexten Aar siden, at han ved en offentlig Fest hilsendes som »den danske Journalistiks Nestor«, og der har siden den Gang været hyppig Opfordring til at mindes, hvad han i forskjellig Retning har virket. Vi skulle derfor idag kun give Hovedtrækkene af hans Liv, idet vi tale om den Døde med større Frihed, men tillige med den pietet, som skyldes den aabne Grav, og som det her er os en kjær Plikt at iagttage.

Nathanson var født som dansk Undersaat, men i Altona og af en jødisk Slægt, der neppe følte sig synderlig knyttet til Landet eller Folket. Som en trettenaars Dreng, uden at have lært Andet end hebraiske Bønner, kom han til Kjøbenhavn i Huset hos sin Morfader, den senere Hofraad David Amsel Meyer, hvis rige Midler siden netop ved Nathansons Bestræbelser fik en saa velsignelsesrig Anvendelse. Begavet af Naturen med en hurtig Opfattelsesevne, et sikkert Blik og en stor Arbeidsomhed, tilegnede han sig hurtig de Kundskaber, som ad theoretisk Vei vare at erholde, og han var kun atten Aar gammel, da han tog Borgerskab i Kjøbenhavn som Manufakturhandler en gros; han kunde saaledes i august d.A. have fejret det sjeldne Jubilæum som halvfjerdsinstyveaarig kjøbenhavnsk Borger, og det gjorde ham lidt ondt, at Kommunen eller dens Borgere ikke tænkte paa ham som deres Senior. Allerede Aaret efter giftede han sig med sin noget ældre Slægtning Esther Herfort, som levede indtil 1849, og med hvem han blev Stamfader til en meget talrig Slægt, som har naaet baade det tredje og det fjerde Led. Det var paa Overgangen mellem de to Aarhundreder, Danmarks Handel og Skibsfart blomstrede under de store europæiske Krige, og der var for en dygtig Handelsmand mange nye Baner at bryde; Nathanson var en af dem, der gik dristigst i Spidsen, han satte sig især i direkte Forbindelse med England, hvorhen han foretog hyppige og indbringende Reiser, og i 1806 associerede han sig med det store Handelshuus Meyer & Trier, der navnlig som Bankiers spillede en meget stor Rolle og ved at besørge mange af Regeringens Forretninger ogsaa havde en væsentlig Indflydelse paa Finantserne. Det var Nathansons Glandsperiode; ung, rig, begavet, elskværdig, lykkelig i sit Hjem, begunstiget i sine Foretagender, søgte han at sprede Glæde og Velsignelse omkring sig, hans Huus var Samlingsstedet for Datidens skjønne Aander, Digtere og Kunstnere fandt i ham en forstandig Beskytter, hans Pung og hans Hjerter stod aabne for Enhver, der kæmpede sig fremad til et Maal, og der er mange hædrede navne, mange dygtige Borgere - sikkert flere, end Nogen veed - som skylde hans Bistand ved Raad og Daad, at de ere blevne til noget.

Saa kom den onde Tid, Pengekrisen, Agerdyrkningens, Handelens og Skibsfartens sørgelige Tilbagegang. Nathanson var en dygtig og dristig, men ikke nogen forsigtig Kjøbmand, han vilde trodse Tiderne istedetfor at bøje sig for dem, og det mislykkedes; det store Huus maatte standse sine Betalinger, og fra en rig blev han pludselig til en fattig Mand. Men det nedslag ikke hans Mod. I sine Velmagtsdage havde han begyndt, saagodtsom ene og imod mange Vanskeligheder, en Virksomhed, der er bleven til hans Livs Hovedgjerning, og som giver ham Krav paa at mindes som en af vort Fædreland høit fortjent Mand; i 1805 stiftede han den mosaiske Friskole for Drengbørn og i 1810 Carolineskolen, der har samme Bestemmelse for



Pigebørn. Han brød herved igjennem det haarde Lag af Fordom og Uvidenhed, som holdt Jøderne adskilte fra Landets øvrige Borgere; Jøderne skyldte Nathanson mere end nogen anden enkelt Mand, at de vare modne til at modtage den borgerlige Emancipation og den politiske Frihed, da disse gode bødes dem af en oplyst Regering, og vi Andre skyldte ham en Forøgelse af Statens gode Elementer, en Berigelse med arbeidsomme og vindskibelige Kræfter, der uden at have ophørt at føle sig som Jøder tillige erkjende sig selv som Danske. Ogsaa paa det religieuse Omraade brød Nathanson igjennem med Reformere, der nu tages som givne, men dengang vakte Forfærdelse og opskræmmede Fanatismen. Det var et eiendommeligt Tilfælde, som da ogsaa skyldtes et Sammenstød af Omstændigheder, at denne for Jøderne saa utrættelig virksomme Mand lod sine egne Børn døbe. Hvad Nathanson var for de af ham stiftede Skoler, lader sig ikke udtømme ved at kalde ham deres Bestyrer; han var, saalænge hans legemlige Kræfter slog til, som en Fader for hele den opvoxende Ungdom, og han fulgte den med usvækket Interesse gjennem Livet, saa at han talte graahaarede Mænd mellem »sine Drengene«.

Afspærret fra den praktiske Handelsvirksomhed, hengav Nathanson sig til statistiske og statsøkonomiske Undersøgelser, som udøvede en særlig tiltrækningskraft paa ham, og skrev endeel Værker om disse Gjenstande. Han er langt fra uden Fortjenester i denne Retning, han har afsløret mange af Fortidens næsten ubegribelige Misbrug, paa viist mange Feil og brudt Banen for mere end eet sundt og rigtigt Princip. Men hans Tanke var mere livlig end klar, mere energisk end konsekvent, og hans Skrifter mangle derfor den logiske Sikkerhed i Slutningerne, som Tiden med Rette kræver. Noget Lignende maa siges om hans lange journalistiske Virksomhed som Redakteur af »Berlingske Tidende«, der naaer fra 1838 til 1858, endda med en lille Epilog i 1865 efter det uheldige Forsøg med Distriktslæge Krebs. Nathanson var ikke nogen fast Politiker, hans Meninger om Nationalitet og om konstitutionel Frihed vare ikke voxede ud inde fra, men paavirkedes meget stærkt af Omgivelserne, saa at det just ikke bliver ganske det samme Billede, man faaer af Manden, ved at see ham i Christian den Ottendes og i Frederik den Syvendes Dage. I de polemiske landsebrydninger, som dengang vare hyppigere end nu og som oftest havde idetmindste et værdigere Maal, var han hverken stærk eller behændig, og han var i de fleste Spørgsmaal et let Bytte for Oppositionen. Paa den anden Side er det vist, at der under alle Omskiftelser boede i ham en virkelig frisindet Sjæl, og at han var liberal, stundom lidt nok i Ordene, naar han som officieus eller officiel Ordfører skulde tale i det Bestændes navn, men altid i Gjærningen og i sin personlige Optræden. Og vi danske Journalister af den yngre Slægt skyldte ham desuden en særlig Anerkjendelse. Manglede han Fasthed i sine Anskuelser om visse store Hovedspørgsmaal, savnede han Evne og tildeels Sands for den smukke og korrekte Form, saa var han til Gjengjæld en praktisk Journalist, han havde Forstand paa, hvad Pressen kan og skal udrette, Følelse for dens Værd og Villie til at hævde dens Ret.

Den underlige »Berlingske Tidende« med dens ofte saa besynderlige Raisonnementer og formløse Naiviteter har dog i mange Stykker lært os Andre, hvorledes vi skulle tage fat. Det var i Grunden et ganske korrekt Billede, som Folkebevidstheden, lidt hjulpen af Datidens satiriske Blade, dannede sig af den »gamle Berlingske« med hans godmodige Lune, hans Skjælmeri, hans Ærbødighed for Regeringen, hans skaanselløse Strenghed imod Bagerne, hans glade Begeistring over Stigningen af Smørudførselen, hans galante Sværmeri for det kongelige Theater, hans Kontrol med Bankaktier og Sparekasser; med Smilet blandede sig Respekt for Manden og venligt Sindelag imod hans Person. Nathanson brød igjennem mange lukkede Døre, han gjorde Offentlighedens Ret gjældende imod Autoriteternes Fornemhed og Korporationernes Hemmelighedskræmmeri; han vænnede Befolkningen til at interessere sig for offentlige Anliggender, Statens og Kommunens, og der var Forhold, hvor intet Hensyn kunde kue hans Kritik. Han havde fra sine Reiser i England hjembragt, ikke blot Erindringer om Pitt og

Fox, om Sheridan og Burke, men ogsaa Erfaringer om, hvad Pressen kan udrette, og han handlede derefter. Nutidens Avislæser, der ved sin Morgenkaffe faaer Beretningen om Alt, hvad der indtil midt om Natten er hændet her i Landet og i den hele Verden kan neppe fatte, hvorledes det var endnu for tyve Aar siden; vi, der erindre det, skyldte en Tak til den afdøde Standsfælle, der har lært os at benytte Tidens Fremskridt, og vi yde ham den villig, idet vi kun haabe, at den nyere danske Journalistik ikke eensidig vil hellige sig til den ene Deel af Opgaven, men give ogsaa den anden, ikke ringere Deel, hvad der tilkommer den.

Nathanson var en livfuld, aandrig, interessant og elskværdig Mand. Hvad han havde oplevet i de begivenhedsrige Tider, som omfatte hans Ungdom og Manddom, hvad han havde tænkt og følt sammen med de mange udmærkede Mænd, til hvilke han traadte i Forhold, hvad han havde seet paa sine mange Reiser eller iagttaget med sit skarpe blik i Hjemmet, det vidste han at gjengive paa en fængslende Maade og med en Sands for det Karakteristiske, et Lune, en komisk verve, som gjorde en Samtale med ham til en Berigelse for Aanden. Han har, som vi have udviklet, alvorlige Krav paa Efterslægtens Taknemlighed, og han vil i sin Samtid, der naer gennem saa mange Slægtfølgere, altid indtage en fremragende Plads, thi Aandens og Originalitetens store Stempel var umiskjendelig præget paa ham.

*Gravsten på  
Mosaik Kirkegaard,  
Møllegade.*



## NOGLE BIOGRAFISKE DATA

ved Jens Sachs

- 1780 20. november. Mendel Levin Nathanson fødes i Altona.
- 1793 Bliver i begyndelsen af året, godt 12 år gl., hentet til København af sin derboende sted-mormor. Ansættes i sin morfars firma A.J. Meyer & Søn.
- 1795 Bogholder hos A.J. Meyer & Søn, 15 år gl.  
»Allerede under den ulykkelige store ildebrand i året 1795 havde Nathanson havt leilighed til at lægge megen conduite for dagen, ved, overladt til sig selv, på egen hånd at redde contoirets vigtigste papirer og handelsbøger, og senere ved at bevogte et par store pramme med gods. Contoiret lå nemlig dengang ved Gl. Strand. Han var den sidste i bygningen, da gavlen alt stod i brand, kl. 10 om aftenen, og, da han omsider var nødsaget til at forlade huset, førte han prammene tillige med de reddede sager op til Knippelsbro, hvor han ikke forlod dem, tilligemed nogle derliggende fartøier fra Provindserne, før faren var forbi.« (G. Siesbye 1845).
- 1798 etablerer sig i aug. måned som manufakturhandler engros, 18 år gl.
- 1799 rejser til England første gang.  
Grundlægger med sin svoger M.M. Meyer firmaet Meyer & Nathanson.  
Gifter sig 28. oktober med Ester Herforth.
- 1801 Bella fødes 2. december.
- 1802 Ester males af Jens Juel
- 1803 Hanna fødes 25. maj.  
Males af James Northcote i England.  
Stifter det jødiske »Mel- og Brødselskab«, til understøttelse af fattige i menigheden.
- 1805 17. november åbner »Friskolen for drengebørn af den mosaiske tro«, med 55 elever.  
Sara fødes 22. maj.
- 1806 grundlægger firmaet Meyer & Trier.  
Emma fødes 2. december
- 1807 Drengeskolens lokaler i Skindergade brænder ved Københavns Bombardement. En ejendom indkøbes i Farvergade, og skolen genåbnes.
- 1808 i juni holdes for første gang offentlig eksamer på Drengeskolen, med »en højtidelig præmieuddeling, ved hvilke lejligheder taler holdtes af flere af datidens mest udmærkede mænd - ledsagede af festmåltider, som Nathanson arrangerede hjemme i sit eget hus, dels for de til højtideligheden indbudne, dels til opmuntring for de ved skolen ansatte lærere og andre«. (G. Siesbye. 1845).  
Nathanson lader C.A. Lorentzen male det bekendte billede af Københavns bombardement (rindes på Københavns Bymuseum). Han lader kobberstik udføre af billedet, som sælges til fordel for »den fond, som dengang indsamledes til hjælp til anskaffelsen af en ny flåde« (G. Siesbye. 1845).
- 1810 Louise fødes 1. februar.  
Carolineskolen åbnes d. 28. oktober, i egen ejendom i Pilestræde, med 52 elever.  
På Nathansons foranledning stiftes i den jødiske menighed »Det nye begravelsesselskab«. 80 af menighedens mere fremskridtsvenlige medlemmer indmelder sig.
- 1811 Julie fødes 19. januar.
- 1813 Jacob fødes 2. august.
- 1816 Udgiver »Hofraad. D.A. Meyers Levnet«.  
Udgiver under den litterære jødefejde »Fornødent Genmæle etc.«  
Anton fødes 24. oktober.
- 1818 Eckersberg maler familie billedet.  
Liepmann Fraenkel maler miniatureportræt af Ester.
- 1819 Eckersberg maler portræt af Nathanson.
- 1820 i maj måned afleverer Eckersberg det store dobbeltportræt af Bella og Hanna.  
28. juli standser Meyer & Trier sine betalinger.



- 1824 Hanna gifter sig 27. juni med Andreas Jacobsen.  
Bella gifter sig 26. december med Jacob Salomon Trier.
- 1825 Ferdinand fødes 12. marts.
- 1827 14. november. Emma døbes i Søllerød kirke, 20 år. gl.
- 1828 16. august. Samlet dåb i Frederiksberg kirke. Louise 18 år, Julie 17 år, Jacob 15 år, Anton 11 år, Frederik 3 år gl.
- 1829 29. marts. Sara gifter sig med Andreas von Halle.  
29. juli. Emma gifter sig med Rudolph Henrichsen.
- 1831 15. september Emma Henrichsen dør.  
Firmaet går konkurs. Nathanson ophører med forretningsvirksomhed.
- 1832 2. juni. Julie bliver gift med Vilhelm Jacobsen.  
Påbegynder udgivelsen af »Danmarks Handel og Skibsfart 1-3.« (1832-34).
- 1834 29. marts. Louise bliver gift med Rudolph Henrichsen.
- 1836 Udgiver »Danmarks National- og Staishusholdning«.
- 1837 Udgav anonymt romanen »Brødrene Grønning efter landstedet i Blankenese«.
- 1838 Tiltræder som redaktør ved Berlingske Tidende.
- 1840 Males af David Monies i anl. af Carolineskolens 30-års jubilæum.
- 1843 Males af C.A. Jensen.
- 1845 Males af Marstrand i anl. af Drengeskolens 40-års stiftelsesfest.
- 1846 10. december. Bella døbes i Frue Kirke.
- 1847 8. maj. Jacob gifter sig med Emma Schlegel.
- 1848 Udgiver af »Dansk Folkekalender«
- 1849 1. januar. Ester dør.
- 1853 1. maj. Ferdinand bliver gift med Johanne Buchheister.  
11. september. Sara von Halle dør.  
Udgiver »Tilbageblik på Frederik den Syvendes Regeringstid«.
- 1854 Udgiver »En hverdagsfortælling fra 1809«.
- 1855 22. maj. Udnævnes til Ridder af Dannebrog, i anl. af Drengeskolens 50-års jubilæum.  
Udgiver »Om Mønt- og Bankvæsen etc.« (1855-62).
- 1857 Udgiver »Børsoperationerne og coursens gang«.
- 1858 Fratræder som redaktør, 78 år gl., ved årets udgang.
- 1859 1. januar. Udnævnes til Dannebrogsmænd (som anerkendelse for sin 20-årige indsats som redaktør).
- 1860 24. juni. Udnævnes til Etatsråd, i anl. af sit 50-års jubilæum som direktør for Carolineskolen, »med rang i 3. klasse nr. 9«.  
Udgiver »Jødernes forhold og stilling i Danmark«.
- 1861 Males af David Monies, til Carolineskolen.
- 1862 Buste af Stramboe.
- 1865 Tiltræder i april måned igen som redaktør af Berlingske Tidende.
- 1866 Fratræder i januar igen som redaktør.
- 1868 6. oktober, dør, og begravet fra Carolineskolen.

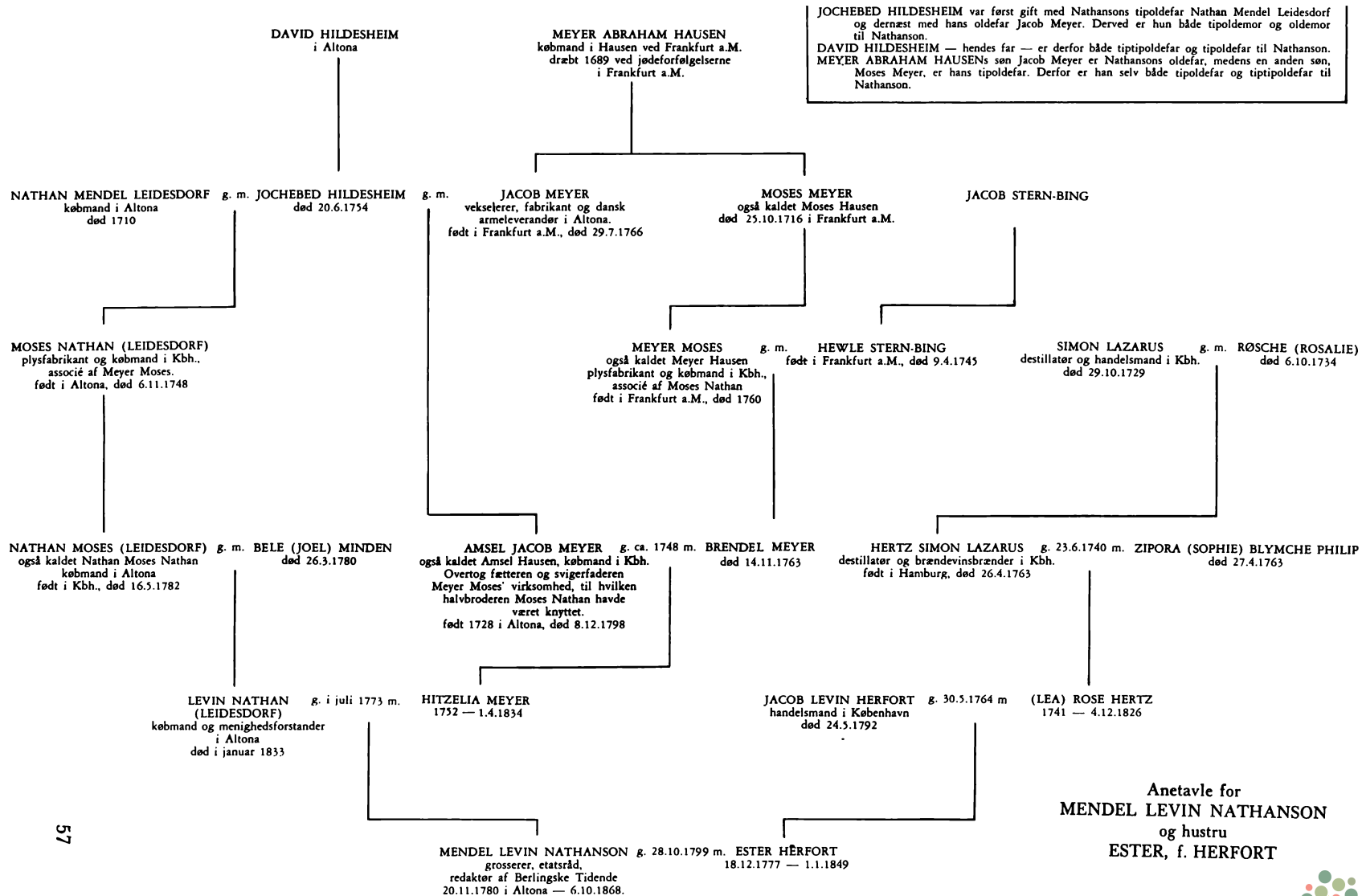

## JOCHEBED HILDESHEIMS TAVLE

*Ved Gregers Hansen og Steffen Borup*

Mendel Levin Nathanson dannede i 1799 sammen med Meyer Moses Meyer firmaet Meyer & Nathanson. I 1806 optoges Nathanson i firmaet Meyer & Trier, hvis indehavere var den kendte handels- og finansmand, senere hofråd David Amsel Meyer og Scholaum Seligman Trier.

David Amsel Meyer var Nathansons morbroder og gift med hans mors kusine. Meyer Moses Meyer var Nathansons fætter og gift med hans søster. Scholaum Seligman Trier var gift med Nathansons kusine.

Nathanson var desuden beslægtet med sine svigersønner Jacob Salomon Trier, Amsel Levin von Halle og Rudolph Henrichsen og med sin datterdatters mand Simon Vilhelm Delbanco, og alle de her nævnte slægtninge af Nathanson var indbyrdes beslægtede; så snæver var den kreds, i hvilken jøderne dengang levede og virkede.

Den fælles stammoder var Jochebed Hildesheim, datter af David Hildesheim i Altona, hvor hun døde i 1754.

Slægtskabsforholdene fremgår af efterfølgende tavle:

1. Jochebed Hildesheim, datter af David Hildesheim i Altona, død 1754 i Altona. Gift 1) m. Nathan Mendel (2), gift 2) m. Jacob Meyer (3).
2. Nathan Mendel (Leidesdorf), købmand i Altona, død 1710 i Altona.
3. Jacob Meyer (Hausen), født i Frankfurt am Main, død 1766 i Altona. Søn af Meyer Hausen, død som martyr i 1689. Købmand og dansk arméleverandør i Altona. Gennem flere år leder af menigheden.
4. A. (ad 1) David Nathan (Leidesdorf) i Altona.
5. I. Minka David, død 1764 i Altona, g.m. Levin Jacob Meyer (30).
6. II. Röschen David, g.m. Levin Jacob Meyer (30).
7. B. (ad 1) Moses Nathan (Leidesdorf), født i Altona, død 1748 i Kbh., fra 1732 købmand og fabrikant i Kbh., fra 1733 i kompagni med Meyer Moses, brodersøn til Jacob Meyer (2).
8. I. Salomon Moses Nathan, d. ca. 1750 i Kbh., købmand.
9. a. Sara Nathan, d. 1825 i Altona, g.m. Bendit Nathan (11).
10. II. Nathan Moses Nathan, f. i Kbh., d. 1782 i Altona, købmand i Altona.
11. a. Bendit Nathan (Leidesdorf), d. 1824 i Altona, købmand i Altona, senere menighedens sekretær, g.m. Sara Nathan (9).
12. 1. Hendel (Hedda) Nathan, f. 1766 i Altona, d. 1842 i Kbh.
13. AA. Beate Kalkar, f. 1785 i Altona, d. 1859 i Kbh.
14. aa. Simon Vilhelm Delbanco, 1815-1880, g.m. Emma Jacobsen (21).
15. b. Levin Nathan (Leidesdorf), d. 1833 i Altona, købmand og forstander for menigheden i Altona, g.m. Hitzelia Meyer II (34).
16. 1. Jacobine Nathanson, d. 1800.
17. AA. Rudolph Henrichsen, 1800-1871, etatsråd, professor, rektor for Odense Katedralskole, g. 1) m. Emma Nathanson (26), g. 2) m. Louise Nathanson. (28).



18. 2. Mendel Levin Nathanson, 1780-1868, etatsråd, grosserer, forfatter, redaktør.
19. AA. Bella Nathanson II, 1801-1878, g.m. Jacob Salomon Trier (37).
20. BB. Hanna Nathanson, 1803-1891.
21. aa. Emma Jacobsen, 1828-1907, g.m. Simon Vilhelm Delbanco (14).
22. bb. Otto Jacobsen, 1836-1894, g.m. Emma von Halle (25).
23. CC. Sara Nathanson, 1805-1853, g.m. Amsel Levin von Halle (45).
24. aa. Sophie von Halle, 1833-1914, g.m. Frederik Henrichsen (27).
25. bb. Emma von Halle, 1838-1871), g.m. Otto Jacobsen (22).
26. DD. Emma Nathanson, 1806-1831, g.m. Rudolph Henrichsen (17).
27. aa. Frederik Henrichsen, 1830-1895, g.m. Sophie von Halle (24).
28. EE. Louise Nathanson, 1810-1898, g.m. Rudolph Henrichsen (17).
29. 3. Bella Nathanson I, g.m. Meyer Moses Meyer (39).
30. C. (ad 2) Levin Jacob Meyer, d. 1790, vekselerer i Altona, g. 2) m. Minka David (5), g. 3) m. Röschen David (6).
31. I. (ad 1) Hitzelia Meyer I, 1746-1819, g.m. Amsel Jacob Meyer (33).
32. II. (ad 2) Jacobine Meyer I, d. 1796 i Altona, g. 1) m. Moses Amsel Meyer (35), g. 2) m. Israel Jacob Meyer (46).
33. D. (ad 2) Amsel Jacob Meyer, f. 1728 i Altona, d. 1798 i Kbh., købmand og fabrikant, g. 2) m. Hitzelia Meyer I (31).
34. I. (ad 1) Hitzelia Meyer II, f. 1752 i Kbh., d. 1834 i Altona, g.m. Levin Nathan (15).
35. II. (ad 1) Moses Amsel Meyer, f. 1753 i Kbh., d. 1782 sst., grosserer, g.m. Jacobine Meyer I (32).
36. a. Brendel Meyer, 1775-1855.
37. 1. Jacob Salomon Trier, f. 1799 i Kbh., d. 1886 sst., g.m. Bella Nathanson II (19).
38. 2. Sophie Trier, 1810-1884, g.m. Jacob Meyer (40).
39. b. Meyer Moses Meyer, 1782-1856, grosserer i Kbh., g.m. Bella Nathanson I (29).
40. 1. Jacob Meyer, f. 1804, g.m. Sophie Trier (38).
41. III. (ad 1) David Amsel Meyer, f. 1755 i Kbh., d 1813 sst., grosserer, hofråd, g.m. Jacobine Meyer II (47).
42. IV. (ad 1) Salomon Amsel Meyer, 1759-1795, grosserer i Kbh.
43. a. Jacob Salomon Meyer, 1783-1845, grosserer i Kbh., g.m. Jette Meyer (49).
44. V. (ad 2) Rachel Meyer, f. 1768.
45. a. Amsel Levin von Halle, 1800-1845, g.m. Sara Nathanson (23).
46. E. (ad 2) Israel Jacob Meyer, d. 1802, vekselerer i Altona, g. 2) m. Jacobine Meyer I (32).
47. I. (ad 1) Jacobine Meyer II, f. ca. 1754 i Altona, d 1843 i Kbh., g.m. David Amsel Meyer (41).
48. II. (ad 1) Meyer Israel Meyer.
49. a. Jette Meyer, d. 1847, g.m. Jacob Salmon Meyer (43).

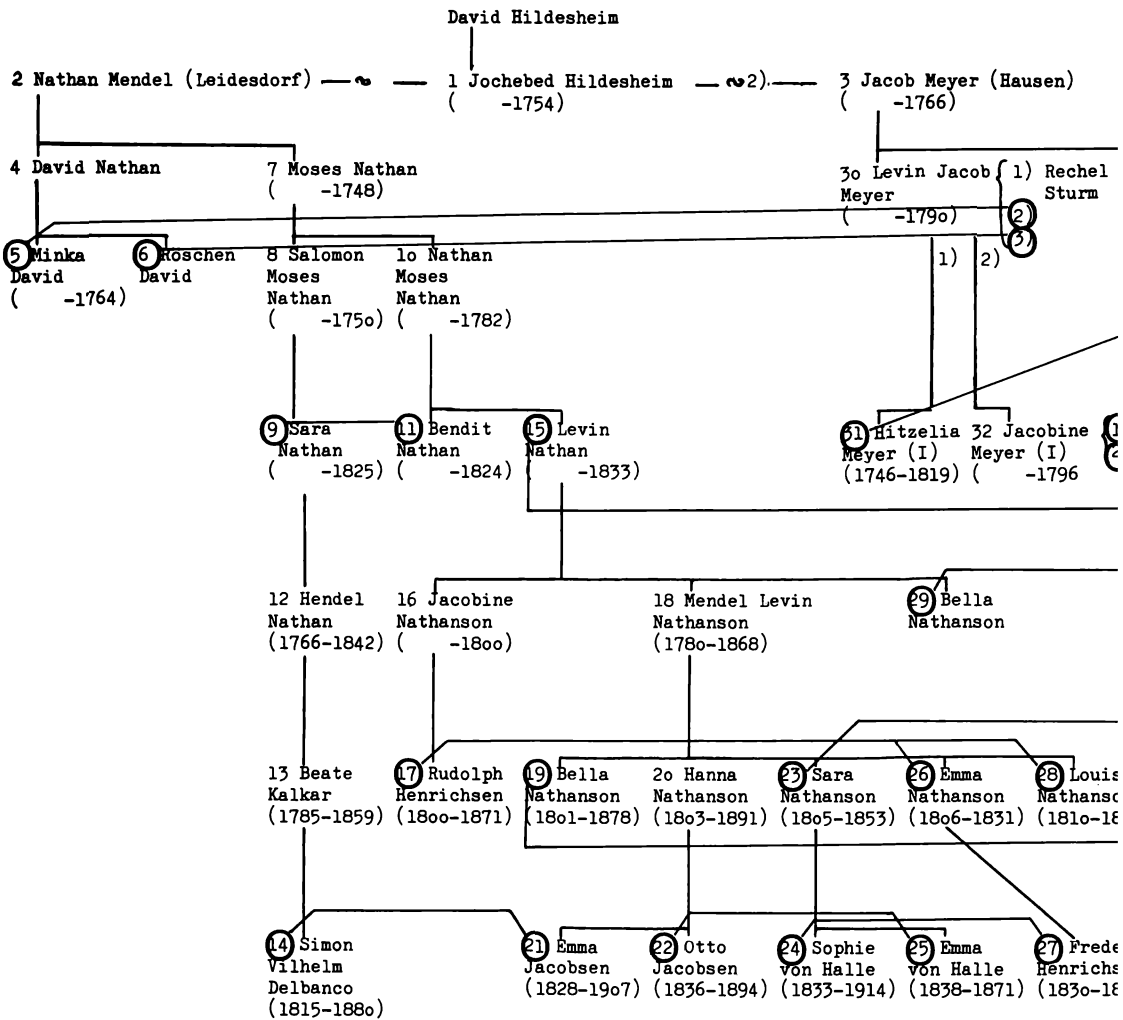

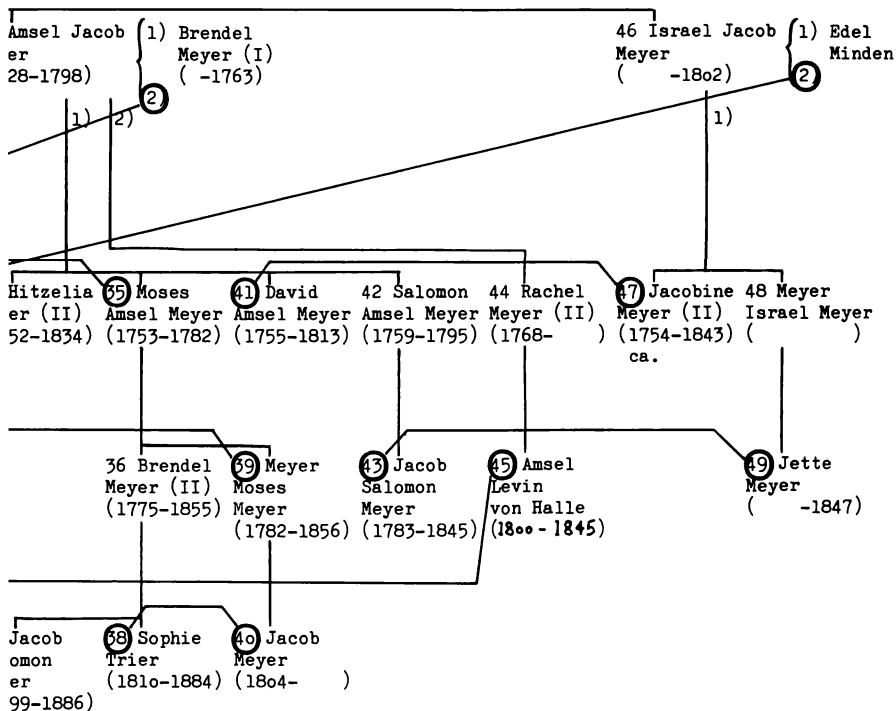

Ovenstående skema er - ligesom Gregers Hansens tavle på foregående side - opstillet ud fra Joel Levin Nathansons optegnelser (se side 117), idet de røde linier angiver ægteskaber indenfor Jochebeds efterkommere. Tallene foran personnavnene henviser til Gregers Hansens tavle.

*Steffen Borup*





*Maleri af David Monies (?). 1861 78×62 cm. Tilh. Carolineskolen.*

STAMTAVLE  
FOR  
MENDEL LEVIN NATHANSON  
OG HUSTRU  
ESTER f. HERFORT

Hvor intet andet er anført, må København og omegn betragtes som føde- og opholdssted, med mindre andet fremgår af sammenhængen.

## 1. SLÆGTLED

MENDEL Levin NATHANSON,  
grosserer, redaktør af Berlingske Tidende, etatsråd,  
f. 20.-11. 1780 i Altona, d. 6.-10. 1868,  
g. 28.-10. 1799 m. *Ester*\*) *Herfort*,  
f. 18.-12. 1777, d. 1.-1. 1849.  
Kusine til Henrik Hertz,  
se Simon Lazarus stamtavle side 9, 13 og 18.

\*) Navnet staves undertiden med H: *Esther*, men da det i kirkegårdsprotokollen og på gravstenen, som hendes mænd har ladet anbringe, staves uden H, må stavemåden *Ester* anses for den rette.



## 2. SLÆGTLED

*Nathansons 9 børn med 8 ægtefæller*

BELLA Johanne Marie Nathanson, før dåben 10.-12. 1846 i Frue Kirke Bella Nathanson, f. 2.-12. 1801, d. 16.-5. 1878, g. 26.-12. 1824 m. *Jacob* Stephan TRIER, før dåben 10.-12. 1846 i Frue Kirke Jacob Salomon Trier, grosserer, tømmerhandler, f. 23.-11. 1799, d. 4.-11. 1886.

*Efterkommere side 67.*

HANNA Sophie Nathanson, før dåben — hvis dato forgæves er eftersøgt — Hanna Nathanson, f. 25.-5. 1803, d. 31.-8. 1891, g. 27.-6. 1824 m. *Andreas* Christian Abraham JACOBSEN, før dåben Abraham Jacobsen, broder til Julies mand, galanterihandler, f. 28.-5. 1794, d. 3.-7. 1848.

*Efterkommere side 67.*

SARA Nathanson, f. 22.-5. 1805, d. 11.-9. 1853, g. 29.-3. 1829 m. *Andreas* Ludvig VON HALLE, før dåben Amsel Levin von Halle, grosserer i København og Gøteborg, f. 7.-3. 1800, d. februar 1845 i Stockholm.

*Efterkommere side 68.*

EMMA Marie Ane Nathanson, før dåben 14.-11. 1827 i Søllerød Emma Nathanson, f. 2.-12. 1806, d. 15.-9. 1831 i Sorø, g. 29.-7. 1829 m. Nathansons søstersøn *Rudolph* Johannes Frederik HENRICHSEN, dr. phil., professor, etatsråd, rektor for Odense Katedralskole, f. 15.-4. 1800 i Schwerin, d. 15.-7. 1871 i Odense. Døbt 8.-8. 1824 i Horslunde på Lolland, g. 2. gang med Emmas søster Louise, se nedenfor.

*Efterkommere side 68.*

LOUISE Caroline Sophie Nansen, før dåben 16.-8. 1828 i Frederiksberg Kirke Louise Nathanson, f. 1.-2. 1810, d. 29.-12. 1898 i Odense, g. 29.-3. 1834 m. *Rudolph* Johannes Frederik HENRICHSEN, g. 1. gang med Louises søster Emma, se ovenfor.

*Efterkommere side 69.*

JULIE Wilhelmine Marie Nansen, før dåben 16.-8. 1828 i Frederiksberg Kirke Julie Nathanson, f. 19.-1. 1811, d. 29.-3. 1881, g. 2.-6. 1832 m. *Vilhelm* Carl JACOBSEN, før dåben 21.-3. 1832 i Frederiksberg Kirke Wolff Jacobsen, broder til Hannas mand, galanterihandler, f. 14.-10. 1795, d. 17.-5. 1869.

*Efterkommere side 69.*

**JACOB** Johan Herman NANSEN, før dåben 16.-8. 1828 i Frederiksberg Kirke  
Jacob Herman Nathanson, sognepræst i Taps i Vejle amt, f. 2.-8. 1813, d. 30.-4.  
1884, g. 8.-5. 1847 m. *Emma Helene Theodora Schlegel*, f. 17.-3. 1815, d. 21.-2.  
1860 i Aller i Sønderjylland.

*Efterkommere side 70.*

**ANTON** Frederik Niels NANSEN, før dåben 16.-8. 1828 i Frederiksberg Kirke  
Nathan Anton Nathanson, apoteker og gårdejer i Saltum i Vendsyssel, f. 24.-10.  
1816, d. 10.-10. 1888 i Saltum, g. 24.-10. 1860 m. *Andrea Marie Rasmussen*, f.  
24.-5. 1840 i Saltum, d. 15.-10. 1922 sst.

*Efterkommere side 70.*

**FERDINAND** Peter Nicolai NANSEN, før dåben 16.-8. 1828 i Frederiksberg  
Kirke Ferdinand Nathanson, sognepræst i Højelse-Lellinge ved Køge, f. 12.-3.  
1825, d. 8.-10. 1899 i Højelse, g. 1.-5. 1853 m. *Johanne Henriette Buchheister*, f.  
4.-7. 1826, d. 18.-11. 1870 i Ålborg

*Efterkommere side 71.*

### 3. SLÆGTLED

*Nathansons 38 børnebørn med ægtefæller*

#### **BELLAS** børn:

**MARIE** Rosa Caroline Trier, f. 13.-6. 1827, d. 17.-8. 1897, døbt 8.-8. 1839 i Gentofte Kirke, g. 1.-7. 1848 m. *Julius* Theodor BORUP, sognepræst i Skamstrup i Holbæk amt, f. 1.-1. 1814, d. 11.-3. 1904.

*Efterkommere side 72.*

**FRITZ** Christian (Seligman) TRIER, grosserer, tømmerhandler, f. 18.-4. 1830, d. 17.-2. 1896, døbt 8.-8. 1839 i Gentofte Kirke, g. 1) 15.-7. 1856 m. *Ida Marie Blytmann*, f. 20.-1. 1828, d. 11.-7. 1876 i Weilbach, g. 2) 29.-5. 1879 m. *Sophie* Frederikke Hall, f. 8.-8. 1849 i Svendborg, d. 26.-12. 1924.

*Efterkommere side 76.*

**ERNST** Johannes TRIER, før dåben 8.-8. 1839 i Gentofte Kirke Ernst Salomon Trier, højskoleforstander i Vallekilde i Holbæk Amt, f. 23.-1. 1837, d. 29.-12 1893 i Vallekilde, g. 1) 24.-4. 1867 m. *Marie* Natalie Abel, f. 2.-2. 1845 i Eltang ved Kolding, d. 26.-6. 1873 i Vallekilde, g. 2) 5.-4. 1876 m. *Julie* Vilhelmine Marstrand, f. 5.-5. 1850, d. 6.-12. 1881 i Vallekilde.

*Efterkommere side 79.*

#### **HANNAS** børn:

**CARL** Christian Rudolph JACOBSEN, f. 23.-4. 1825, d. 30.-3. 1827, døbt 29.-9. 1825 i Frederiksberg Kirke.

**EMMA** Caroline Augusta Jacobsen, f. 19.-9. 1828, d. 19.-11. 1907, g. 2.-12. 1847 m. Simon *Vilhelm* DELBANCO, overretsprokurator, f. 27.-3. 1815, d. 15.-12. 1880, døbt 1821 eller 1822.

*Efterkommere side 90.*

**BERTHA** Sophie Julie JACOBSEN, f. 25.-1. 1831, d. 19.-9. 1914.

**WILLIAM** Christian JACOBSEN, cand theol, forstander for Det Forenede Velgørenhedsselskabs Drengeskole, f. 29.-8. 1832, d. 15.-1. 1896.

**OTTO** Johannes JACOBSEN, sognepræst i Børglum-Furreby i Ålborg stift, f. 11.-12. 1836, d. 28.-1. 1894 på Hillerødsholm, g. 1) 28.-12. 1861 m. *Emma* Rose Cecilie von Halle (Saras yngste datter, se side 53), f. 5.-6. 1838 i Gøteborg, d. 28.-12. 1871 i Nykøbing Mors, g. 2) 24.-9. 1873 m. *Maren Christensen*, f. 8.-9. 1847 i Frerslev ved Herløv i Nordsjælland, d. 10.-10. 1939.

*Efterkommere side 94.*



#### SARAS børn:

LOUISE Josephine von Halle, f. 25.-4. 1830, d. 28.-1. 1912, døbt 2.-6. 1830 i Holmens Kirke, g. 26.-6. 1850 m. *Henrik* HERTZ, professor, digter, f. 25.-8. 1798\*), d. 25.-2. 1870, døbt 9.-4. 1832 i Trinitatis Kirke. Fætter til Ester Herfort side 45, se Simon Lazarus stamtavle side 9, 13 og 18.

*Efterkommere side 96.*

CECILIA Rosa VON HALLE, f. 1.-4. 1831, d. som lille.

EMMA Ane Marie VON HALLE, f. 1.-9. 1832, d. som lille.

SOPHIE Galathea von Halle, f. 15.-11. 1833, d. 9.-7. 1914, g. 29.-11 1862 m. *Frederik* August HENRICHSEN (Emmas søn, se nedenfor), prokurator i Helsingør, f. 2.-6. 1830, d. 8.-10. 1895.

*Efterkommere side 98.*

EMMA Rose Cecilie von Halle, f. 5.-6. 1838 i Gøteborg, d. 28.-12. 1871 i Nykøbing Mors, g. 28.-12. 1861 m. *Otto* Johannes JACOBSEN (Hannas søn, se side 51).

*Efterkommere side 94.*

CARL Edvard VON HALLE, inspektør ved Frederiksholms Teglværk ved København, f. 30.-6. 1840 i Gøteborg, d. 26.-12. 1920 i Roskilde, g. 28.-3. 1877 m. *Ane Pedersen*, f. 3.-7. 1852 i Nim ved Horsens, d. 13.-7. 1898.

*Efterkommere side 99.*

#### EMMAS barn:

FREDERIK August HENRICHSEN, prokurator i Helsingør, f. 2.-6. 1830, d. 8.-10. 1895, g. 29.-11. 1862 m. *Sophie Galathea von Halle* (Saras datter, se ovenfor).

*Efterkommere side 98.*

---

\*) Se side 4 i fortalen til Simon Lazarus stamtavle, hvor antagelsen af, at Hertz er født 25.-8. 1798 — og ikke, som undertiden angivet, 27.-8. 1797 — er begrundet.

*LOUISES børn:*

JOHANNES Herman HENRICHSEN, landinspektør, branddirektør i Odense, f. 4.-3. 1835 i Sorø, d. 8.-12. 1907, g. 5.-7. 1877 m. *Georgine Hansen*, f. 6.-4. 1837 i Odense, d. 1911 eller 1912(?).

EMMA Anna Marie HENRICHSEN, f. 18.-9. 1836 i Sorø, d. 1913.

JACOBINE Charlotte Vilhelmine HENRICHSEN, f. 4.-8. 1838 i Sorø, d. 2.-5. 1875.

CHRISTIAN HENRICHSEN, sømand, f. 24.-9. 1840 i Sorø, d. i juli 1870 på havet.

*JULIES børn:*

ANNA Mathilde Sophie Jacobsen, f. 17.-3. 1833, d. 30.-5. 1919, g. 29.-12. 1857 m. *Bernt Christopher Wilkens Lind HJORT*, sognepræst i Nyborg og Hjulby, provst i Gudme-Vinding herreders provsti, f. 2.-9. 1830 i Præstkjær, d. 11.-12. 1911 i Nyborg.

*Efterkommere side 100.*

LOUISE Vilhelmine Jacobsen, f. 25.-12. 1835, d. 22.-4. 1909, g. 2.-6. 1857 m. *Jens KROG*, sognepræst i Kerteminde, f. 16.-7. 1830 på Nordborg, d. 7.-12. 1877 i Kerteminde.

*Efterkommere side 103.*

EDUARD Carl JACOBSEN, løjtnant, værksejer, f. 30.-3. 1838, d. 25.-7. 1904 i Kristiania, g. 23.-8. 1872 m. *Jenny Magdalene Werenskiold*, f. 13.-1. 1845 på Kjølborg herregård ved Onsøe i Norge, d. 19.-11. 1873 i Kristiania.

*Efterkommere side 105.*

JOHANNES Herman JACOBSEN, kgl. hof-galanterihandler, f. 1.-3. 1841, d. 19.-7. 1921.

MARIE Emma Sara JACOBSEN, f. 16.-5. 1844, d. 24.-5. 1899.

### JACOBS børn:

NANNY Nansen (adopt.), f. 17.-1. 1848 i Dystrup i Ørum sogn i Djursland, d. 20.-1. 1919 i Odense, g. 15.-10. 1884 m. *Jens* Peter Christian AGERSKOV, sognepræst i Kølstrup, f. 31.-3. 1846 i Lellinge, d. 4.-12. 1924 i Odense.

*Efterkommere side 106.*

FRITZ Theodor Julius August NANSEN, patient på Risskov fra 6.-6. 1874 til sin død, f. 14.-8. 1853 i Rimsø på Djursland, d. 4.-4. 1921 på Risskov.

### ANTONS børn:

FERDINAND Mendel Levin NANSEN, landmand i Løkken, f. 14.-10. 1861 i Saltum, d. 4.-9. 1946, g. 9.-4. 1886 m. *Johanne Christensen*, f. 19.-4. 1861 i Veiby i Vendsyssel, d. 27.-8. 1926.

*Efterkommere side 107.*

MARIE Michaeline Nansen, f. 15.-7. 1863 i Saltum, d. 6.-6. 1938, g. 29.-3. 1887 m. *Frants* Vilhelm Johannes MICHELSEN\*), ejer af Bakkegården i Saltum, f. 25.-8. 1860 i Saltum, d. 30.-6. 1932 sst.

*Efterkommere side 110.*

JACOB Johannes Thorlund NANSEN, cand. pharm., f. 19.-11. 1867 i Saltum, d. 23.-3. 1946 sst.

Laurits CHRISTIAN NANSEN, trafikkontrolør ved Statsbanerne i Charlottenslund, f. 19.-11. 1867 i Saltum, d. 9.-7. 1933, g. 29.-10. 1904 m. *Elisabeth* Constantia Hansen, f. 16.-5. 1880.

*Efterkommere side 116.*

\*) Søn af læge Frants Johannes Michelsen, f. 22.-2. 1816, d. 25.-8. 1862, hvis bror sognepræst Frederik Nicolaj Severin Michelsen, f. 7.-4. 1806, d. 9.-1. 1873, er farfar til Hans Christian Michelsen, side 72



*FERDINANDS* børn:

Esther HENRIETTE Nansen, f. 21.-9. 1854, d. 7.-2. 1935, g. 27.-5. 1884 m. *Poul Egede GLAHN*, sognepræst i Tjæreby på Sjælland, f. 6.-8. 1848. d. 5.-7. 1927.

THEA Vilhelmine NANSEN, f. 23.-5. 1856, d. 28.-11. 1935.

HANS Immanuel NANSEN, f. 1858, d. som lille.

JOHANNES Ferdinand NANSEN, f. 28.-11. 1859, d. 28.-1. 1867 i Ålborg.

PETER NANSEN, journalist, forfatter, direktør for Gyldendalske Boghandel. Nordisk Forlag, f. 20.-1. 1861, d. 31.-7. 1918 i Mariager, g. 1) 23.-8. 1887 m. *Louise Brock* (Frederiksen), skuespillerinde, f. 26.-3. 1864, d. 6.-12. 1900, ægteskabet opløst 1893, g. 2) 14.-3. 1896 m. *Betty Anna Marie Müller*, skuespillerinde, teaterdirektør, f. 19.-3. 1873, d. 15.-3. 1943.

*Efterkommere side 116.*

VIGGO NANSEN, f. 1865 i Ålborg, d. som lille.

IMMANUEL Johannes NANSEN, afdelingschef ved Statsbanerne, f. 19.-2. 1867 i Ålborg, d. 9.-7. 1934 i Silkeborg, g. 12.-2. 1892 m. *Christiane*. kaldt *Christa*, *Joachimine Jacobsen*, f. 6.-10. 1868, d. 21.-5. 1939.

*Efterkommere side 116.*

POUL NANSEN, f. 1870 i Ålborg, d. som lille.

#### 4. - 8. SLÆGTLED

##### *BELLAS stamme:*

##### *Efterkommere af MARIE BORUP (side 67)*

- A. THEODOR Harald Steffen BORUP, hotelejer i Milwaukee i U.S.A., f. 21.-3. 1849 i Sorø, d. 1922 i U.S.A., g. 1) m. Mary Samsun, f. 1.-5. 1855 i Tyskland, ægteskabet opløst, g. 2) m. Ethel, d. 5.-6. 1897, g. 3) m. Carrie Brawnell, fra Milwaukee.
- I. (ad 1) HARRY Samsun BORUP, godsejer i Mecklenburg, f. 19.-1. 1879, d. 8.-2. 1947, g. m. Margrethe Fischer, f. 9.-6. 1879.
- a. FRITZ BORUP, f. 17.-5. 1909, g. m. Annelise Kühl, f. 22.-11. 1914.
1. PETER BORUP, f. 8.-1. 1940.
2. CHRISTIAN BORUP, f. 13.-3. 1943.
- b. Annemarie, kaldt MIMMI BORUP, lægesekretær i Stalsund, f. 9.-5. 1916. (Der har ikke i 1980 kunnet skaffes yderligere oplysninger).
- II. (ad 2) DANA BORUP, d. som lille.
- B. Carl VILHELM Niels BORUP, ejer af Holmgård ved Skals i Viborg amt, forpagter af Bernstorffs Avlsgård ved Gentofte, f. 2.-12. 1850 i Sorø, d. 21.-4. 1921, g. 12.-5. 1884 m. Petra Ottilia Marstrand, f. 16.-12. 1859, d. 1.-1. 1947.
- I. MARGRETHE BORUP, f. 25.-5. 1885 på Holmgård, d. 28.-12. 1946.
- II. VIGGO BORUP, forpagter af Bernstorffs Avlsgård ved Gentofte, f. 10.-12. 1886 på Holmgård, d. 29.-6. 1926, g. 28.-5. 1919 m. Elisabeth Ottowna Wroblewski, f. 30.-9. 1890.
- a. OTTO VILHELM BORUP, havebrugskandidat, herregårdsgartner på Venerslund på Falster, fra 1.-1. 1968 kirkegårdsinspektør i Haslev, f. 12.-4. 1921, g. 17.-5. 1947 m. Birte Thuesen, børnhaveleder, f. 28.-4. 1922.
1. KAREN BORUP, talepædagog, f. 20.-8. 1948, g. 8.-11. 1975 m. Bent CHRISTIANSEN, lærer, f. 17.-4. 1948.
- AA. RASMUS BORUP CHRISTIANSEN, f. 20.-5. 1976.
2. TROELS Viggo BORUP, kurator, f. 20.-8. 1951, g. 24.-3. 1973 m. Bolette Dam, lærer, f. 7.-1. 1952.
- AA. BELLA Louise BORUP, f. 24.-1. 1975.
- BB. BJARKE Kristoffer BORUP, f. 5.-9. 1976.
- b. JONNA LIS BORUP, praktikleder og pæd. konsulent, f. 6.-7. 1923.
- III. GERDA BORUP, sygeplejerske, f. 18.-4. 1888 på Holmgård, d. 26.-11. 1940.
- IV. Christyanna, kaldt CHRISTY BORUP, f. 2.-7. 1892 på Holmgård, d. 24.-1. 1965.
- C. JOHAN Jacob Nansen BORUP, forstander for Borups Højskole i København, f. 1.-6. 1853 i Sorø, d. 20.-2. 1946, g. 22.-4. 1890 m. Eline Sophie Schousboe, f. 23.-3. 1868 i Slangørup, d. 10.-6. 1943.
- I. HANS BORUP, forstander for Borups Højskole, f. 10.-3. 1893, d. 27.-6. 1966 i Fåborg, g. 11.-5. 1940 m. Helle Rehling, f. 12.-4. 1918.
- a. STEFFEN BORUP, lærer, f. 16.-4. 1941, g. 23.-5. 1969 m. Johanna Aleyda, kaldt Hanny, Wattenberg, lærer, f. 30.-6. 1939 i Holland.
1. IRIS BORUP, f. 4.-2. 1973.
- b. LARS BORUP, fotograf, f. 27.-5. 1946, g. 19.-12. 1970 m. Lizzie Petersen, fotograf, f. 9.-3. 1943 i Grenå.
1. NIKOLAJ BORUP, f. 10.-10. 1974.

- II. ELI Borup, f. 20.-9. 1902, g. 10.-9. 1931 m. Hans Christian MICHELSEN, civilingeniør, f. 12.-1. 1887 i Hjørring, d. 2.-9. 1974, halvætter til Marie Michelsens børn, A-H. side 110-115, se fodnoten side 70.
- a. GRETE Michelsen, f. 17.-5. 1936, g. 25.-8. 1959 m. Brian Henry MAYOH, f. 4.-12. 1937 i Manningford Bruce i England.
1. PIA Christine MAYOH, f. 3.-11. 1960 i København.
  2. ARNE Thomas MAYOH, f. 4.-9. 1963 i København.
  3. ANNE Kathrine MAYOH, f. 31.-1. 1967 i Århus.
- D. FRITS Christian BORUP, civilingeniør, f. 16.-3. 1857 i Sorø, d. 13.-12. 1895, g. 27.-9. 1893 m. Ellen Lund, f. 26.-6. 1871, d. 26.-3. 1967.
- I. MORTEN BORUP, lektor ved Sct. Jørgens Gymnasium, dr. phil. h.c., f. 10.-11. 1894, g. 1) 7.-7. 1927 m. Ingegerd Beskow, f. 5.-10. 1903 i Dala i Sverige, d. 3.-1. 1936, g. 2) 1.-7. 1938 m. Barbro Sophie Carlborg, f. 4.-3. 1910 i Borås i Sverige.
- a. (ad 1) LISE Borup, fil. mag., højskolelærer i Fellingsbro i Sverige, f. 3.-10. 1928, g. 9.-8. 1958 m. Åke Helmer ÅKESSON, fil. mag., højskolelærer, f. 18.-1. 1923 i Jämshög i Blekinge.
1. ELISABETH Anna Ingegerd ÅKESSON, f. 6.-11. 1960 i Borås.
  2. Lars ANDERS ÅKESSON, f. 17.-1. 1963 i Eskilstuna i Sverige.
  3. MARIE Eline ÅKESSON (adop.), f. 16.-1. 1968 i Korea.
- b. (ad 1) NIELS HENNING BORUP, sognepræst i Guldager (Ribe st.), f. 12.-11. 1930, g. 9.-5. 1954 m. Christa Teichmann, f. 13.-9. 1927 i Cziasnau i Tyskland, d. 2.-6. 1978 i Guldager.
1. ANNE Vibeke BORUP, f. 31.-5. 1959 i Kbh.
  2. MICHAEL Morten BORUP, f. 27.-12. 1961 i Kbh.
  3. SØREN Henrik BORUP, f. 22.-1. 1965 i Vejle.
- c. (ad 1) BENGT BORUP, forsikringsdirektør, f. 30.-4. 1933, g. 30.-7. 1958 m. Christa Maria Frericks, f. 24.-6. 1934 i Essen.
1. KARSTEN BORUP, f. 11.-1. 1960 i Hamborg.
  2. THOMAS BORUP, f. 17.-3. 1961 på Frederiksberg.
  3. GEORG BORUP, f. 27.-8. 1962 i Usserød.
- d. (ad 2) HANNE BORUP, bibliotekar, f. 15.-12. 1939.
- e. (ad 2) ESKIL BORUP, børneforsorgspædagog, f. 29.-11. 1949, g.u.v.m. Elsebeth Fuglsang-Smidt, lærer, f. 6.-5. 1949 i Hellerup.
- II. FRITS Christian BORUP, f. 15.-12. 1895, d. 2.-2. 1896.
- E. ELISABETH Bella Marie Borup, f. 19.-4. 1860 i Skamstrup, d. 16.-5. 1905 i Hillerød, g. 21.-3. 1884 m. VIGGO Christian Vilhelm PEDERSEN, kunstmaler, f. 11.-3. 1854, d. 19.-4. 1926 i Roskilde.
- I. RUTH Sora VIGGO PEDERSEN, f. 8.-2. 1885 i Skamstrup, d. 10.-6. 1903 i Hillerød.
- II. CHRISTEN JUL VIGGO PEDERSEN, instruktør og censor ved Det kgl. Teater, f. 25.-12. 1887, d. 6.-2. 1955, g. 7.-5. 1951 m. Hanna Lizzi Bursche, f. 8.-8. 1923.
- III. STEFAN VIGGO PEDERSEN, kunstmaler, f. 26.-12. 1891, d. 19.-5. 1965, g. 1) 17.-6. 1919 m. Gertrud Helene Klem, f. 17.-4. 1888, g. 2) 3.-11. 1934 m. Elfrieda, kaldt Fritzi Emilie Strambach, f. 7.-7. 1907 i Tribinje i Hercegowina.
- a. (ad 1) TROELS Stefan Viggo PEDERSEN, afdelingschef i Magasin Lyngby, f. 12.-8. 1920 i Hillerød, g. 7.-7. 1951 m. Ellen Fensmark Andersen, f. 23.-3. 1927.



1. TORBEN Fensmark PEDERSEN, stud. med., f. 23.-1. 1953.
  2. MICHAEL Fensmark PEDERSEN, forretningsmand, f. 12.-5. 1956.
- b. (ad 1) EVA Elisabeth Pedersen, f. 2.-3. 1924 i Hillerød, d. 1.-9. 1973, g. 11.-3. 1943 m. Jørgen BENZON, journalist, f. 29.-9. 1922.
1. IDA Elisabeth Benzon, kunsthåndværker, f. 18.-8. 1943, g. 18.-3. 1967 m. Peter Andreas WIBROE, direktør, f. 23.-5. 1943.
    - AA. LOUISE WIBROE, f. 21.-9. 1967.
  2. HANNAH Charlotte BENZON, f. 15.-1. 1948, g.u.v.m. Lars Ahrenberg Larsen, f. 8.-1. 1951.
    - AA. MAX Ahrenberg BENZON, f. 24.-10. 1978.
  3. Jan THOMAS BENZON, arkitektstuderende, f. 23.-11. 1957.
- c. (ad 2) Kirsten SISSELI Pedersen, (adop.), laborant, f. 6.-3. 1948, g. 11.-4. 1970 m. Nils Erling KROGH, cand. merc., produktchef, f. 2.-7. 1945.
1. CHRISTOFFER KROGH, f. 28.-12. 1972.
  2. NYNNE LOUISE KROGH, f. 22.-5. 1976.
- IV. JOHANNES VIGGO PEDERSEN, organist ved Grundtvigs kirke, f. 8.-8. 1896 i Skamstrup, d. 9.-12. 1975, g. 15.-2. 1926 m. Anna Louise Feilberg, f. 30.-3. 1902.
- a. MICHAEL VIGGO-PEDERSEN, ingeniør, afdelingsleder, f. 12.-12. 1926, g. 27.-11. 1954 m. Lizzie Knudsten, f. 26.-6. 1926.
  - b. ELISABETH Viggo Pedersen, arkitekt, f. 21.-7. 1928, d. 7.-12. 1964, g. 27.-11. 1952 m. Søren Christian SASS, arkitekt, m.a.a., f. 30.-5. 1926.
    1. PETER SASS, f. 31.-8. 1957.
  - c. MARIE Mørk Viggo Pedersen, cand. mag., f. 21.-5. 1930, g. 28.-2. 1954 m. Karl Kristian HVIDT, dr. phil., folketingsbibliotekar og -arkivar, f. 1.-9. 1929.
    1. EVA HVIDT, stud. mag., f. 23.-4. 1958.
    2. SIMON HVIDT, f. 9.-10. 1960.
    3. ANDREAS HVIDT, f. 23.-9. 1963.
    4. ADAM HVIDT, f. 4.-4. 1969.
  - d. THOMAS VIGGO PEDERSEN, organist ved Grundtvigs kirke, musikanmelder, f. 29.-10. 1935, g. 11.-6. 1960 m. Mette Høeberg, cand. mag., konsulent ved Danmarks Radio, f. 18.-10. 1935.
    1. JAKOB VIGGO PEDERSEN, f. 20.-5. 1963.
    2. JONAS VIGGO PEDERSEN, f. 28.-3. 1967.
- F. HANNE Sophie BORUP, f. 4.-2. 1861, d. 13.-6. 1863 i Skamstrup.
- G. JULIUS Theodor BORUP, kgl. kapelmusikus, formand for Privat Kammermusikforening, f. 31.-12. 1865 i Skamstrup, d. 9.-7. 1938, g. 4.-12. 1896 m. Dagmar Alexandersen, f. 25.-2. 1867 i Horsens, d. 14.-1. 1959. Ægteskabet opløst ca. 1913.
- I. PER Frits BORUP, patient på Oringe fra 13.-12. 1923 til sin død, f. 11.-6. 1900, d. 28.-2. 1953 i Vordingborg.
- H. MARIE Borup, f. 7.-7. 1870 i Skamstrup, d. 18.-11. 1932, g. 18.-5. 1893 m. LUPLAU JANSSEN, kunstmaler, f. 15.-6. 1869 i Sørbymagle, d. 16.-6. 1927. Ægteskabet opløst ca. 1909.
- I. INUK LUPLAU JANSSEN, civilingeniør, sektionsingeniør ved Statsbanerne, f. 14.-3. 1894, d. 8.-9. 1975, g. 22.-11. 1921 m. Neline, kaldt Nelly Vilhelmine Wil-lumsen, f. 19.-3. 1897, d. 18.-6. 1955.

- a. ERIK Villum LUPLAU JANSSEN, ingeniør, inspektør ved Arbejdsteknisk Skole, f. 1.-10- 1922, d. 30.-5. 1969, g. 25.-6. 1949 m. Grete Johanne Aaderup, f. 31.-7. 1917 i Odense.
  - 1. PETER JANSSEN, f. 12.-3. 1951 i Svendborg.
- II. ESTHER Luplau Janssen, f. 25.-9. 1896, d. 23.-10. 1959, g. 2.-12. 1921 m. Carl Christian WEGENER, provst, sognepræst ved Christiansborg Slotskirke, f. 13.-6. 1894 i Viby på Fyn, d. 12.-12. 1980.
  - a. NANNY Elisabeth Wegener, f. 8.-1. 1924 i Skibet ved Vejle, d. 22.-1. 1957 i Amsterdam, g. 12.-7. 1944 m. Børge RING, musiker, tegner, f. 17.-2. 1921 i Ribe.
  - b. HELGE Johannes WEGENER, forlagsrepræsentant, f. 9.-11. 1927 i Skibet ved Vejle, g. 1) 27.-6. 1953 m. Dagny Toftager Sørensen, f. 15.-9. 1928 i Esbjerg. Ægteskabet opløst i 1969, g. 2) m. Anna-Margrethe Hansen, kunsthistoriestud., f. 29.-7. 1944 i København.
    - 1) (ad 1) LONE WEGENER, f. 5.-5. 1957.
    - 2. (ad 1) HENRIK Caspar WEGENER, f. 23.-10. 1958.
    - 3. (ad 1) JESPER WEGENER, f. 22.-9. 1960.
    - 4. (ad 1) SØREN WEGENER, f. 31.-8. 1967.
    - 5. (ad 2) JACOB Johan WEGENER, f. 12.-10. 1970.
    - 6. (ad 2) MARIE-LOUISE WEGENER, f. 25.-7. 1972.
  - c. IDA Nathalie Wegener, f. 3.-9. 1932 i Skibet ved Vejle, g. 8.-3. 1958 m. Jens Laurits CHRISTENSEN, manufakturhandler, f. 21.-9. 1932 i Struer.

*BELLAS stamme*

*Efterkommere af FRITS TRIER (side 67)*

- A. (ad 1) AGNES Franziska Trier (adop.), f. 21.-11. 1859, d. 16.-8. 1934, g. 21.-11. 1879 m. Frederik BECKER, fuldmægtig i D.F.D.S., f. 22.-5. 1846, d. 14.-10. 1925.
- I. JOHAN Gotfred BECKER, kaptajn, kammerjunker, f. 24.-9. 1880, d. 1968.
  - II. FRITS Christian BECKER, professor, civilingeniør, f. 15.-10. 1882, d. 23.-8. 1959, g. 3.-8. 1922 m. Ruth Gregersen, f. 13.-11. 1894, d. 1976.
    - a. PETER Willemoes BECKER, lektor, dr. techn., f. 20.-10. 1925, g.m. Bodil Bering, f. 15.-9. 1939.
      1. SUSANNE BECKER, f. 11.-8. 1963.
      2. CLAUS Christian BECKER, f. 4.-8. 1965.
      3. LENE Jacobe BECKER, f. 7.-8. 1970.
  - III. EBBA Agnete BECKER, f. 12.-5. 1892, g. 18.-5. 1923 m. Hans K. LARSEN, grosserer, f. 22.-1. 1885, d. 25.-4. 1951.
    - a. ROSE Agnete Becker-Larsen, f. 29.-5. 1925, g. 20.-10. 1956 m. Lars Robert Andreas GLAD, direktør, f. 20.-1. 1915, d. 23.-11. 1965.
      1. Rose NIRA GLAD, f. 12.-5. 1960.
    - b. KLAUS BECKER-LARSEN, lærer, f. 4.-8. 1927, g. 20.-6. 1956 m. Inger Mønsted, lærer, f. 13.-11. 1931.
      1. LARS BECKER-LARSEN, f. 27.-3. 1957.
      2. JESPER BECKER-LARSEN, f. 23.-9. 1958.
      3. NIELS BECKER-LARSEN, f. 17.-10. 1966.
    - c. IVAN Gotfred BECKER-LARSEN, premier-løjtnant, proprietær af Karlslundegården, f. 16.-4. 1931, g. 1) 25.-10. 1958 m. Lene Bærentzen, f. 4.-10. 1928, ægteskabet opløst; g. 2) u.v.m. Inge Juul Jensen, designer, f. 22.-7. 1943.
      1. (ad 1) HANS BECKER-LARSEN, f. 11.-2. 1960.
      2. (ad 2) CHRISTIAN Juul BECKER-LARSEN, f. 27.-10. 1979.
- B. (ad 2) JAKOB Steffen TRIER, sognepræst ved Frederikskirken, f. 13.-3. 1880, d. 13.-9. 1940, g. 21.-8. 1906 m. Elisabeth, kaldt Lissa Kretz, f. 31.-5. 1884, d. 6.-4. 1970.
- I. HELGE TRIER, grosserer, f. 10.-8. 1907 i Ollerup, d. 16.-9. 1977, g. 1) 3.-3. 1936 m. Birthe Schat-Petersen, f. 29.-8. 1915 i Thulstrup, Aalborg amt, d. 22.-7. 1959, g. 2) 1.-12. 1962 m. Inge Kjer, assistent, f. 15.-8. 1925.
    - a. JAN TRIER, advokat, f. 12.-6. 1938, på Frederiksberg, g. 16.-2. 1963 m. Vibeke Bie Mortensen, tandlæge, f. 25.-11. 1940 på Frederiksberg.
      1. MORTEN TRIER, f. 9.-7. 1968 i Kbh.
      2. MADS TRIER, f. 7.-7. 1975 i Kbh.
    - b. MOGENS TRIER, ingeniør, f. 16.-4. 1942, g. 13.-10. 1967 m. Ruth Inge Ellegaard, f. 15.-5. 1943.
      1. JACOB TRIER, f. 27.-7. 1971.
      2. LISSA TRIER, f. 2.-6. 1974.
    - c. HELLEN Trier, sygeplejerske, f. 23.-10. 1943, g. 27.-8. 1966 m. Hans-Christian LUNDEGAARD, montør, f. 29.-3. 1928.
      1. CLAUS LUNDEGAARD, f. 17.-1. 1967.
      2. NANNA LUNDEGAARD, f. 28.-11. 1968.

3. METTE LUNDEGAARD, f. 17.-2. 1971.
- d. (ad 2) OLE TRIER (søn af Inge Trier), musiker, f. 21.-2. 1951, g.u.v.m. Karen Borgnakke, cand. mag., f. 28.-11. 1951.
- II. RUTH TRIER, f. 23.-4. 1909 i Ollerup, d. 20.-4. 1935.
- III. AGNETE TRIER, f. 30.-4. 1913 i Skibet ved Vejle, d. 10.-9. 1917 i Askov.
- IV. NANNA Trier, pædagog, f. 2.-10. 1918 i Askov, g. 28.-8. 1942 m. Svend Erik MØLLER, arkitekt, m.a.a., f. 16.-6. 1918.
- a. AGNETE Trier Møller, lærer, f. 23.-10. 1944, g. 12.-7. 1963 m. Geza CSUVARI, direktør, f. 1.-4. 1942 i Ungarn. Ægteskabet opløst 14.-12. 1976.
1. THOMAS CSUVARI, f. 15.-2. 1964.
  2. ANDERS CSUVARI, f. 3.-7. 1967.
  3. IDA CSUVARI, f. 6.-6. 1971 i Frederikssund.
- b. BODIL Trier Møller, fotograf, f. 30.-7. 1947, g. 29.-10. 1965 m. Peter Ole SCHIØNNING, designer, f. 14.-10. 1942. Ægteskabet opløst 8.-10. 1979.
1. RASMUS SCHIØNNING, f. 11.-3. 1970.
  2. SOFIE Emilie SCHIØNNING, f. 7.-1. 1975 i Canada.
- c. JAKOB Trier MØLLER, stud. med., f. 7.-4. 1956.
- C. (ad 2) IDA Julie Hall Trier, f. 9.-12. 1882, d. 9.-12. 1963, g. 26.-9. 1902 m. Rudolph Siegfred Petersen, senere RUD-PETERSEN, kunstmaler, f. 11.-2. 1871, d. 26.-2. 1961.
- I. ESKILD Trier RUD-PETERSEN, boghandler, f. 29.-7. 1903 i Stiftsbjærgby ved Mørkøv, g. 19.-4. 1931 m. Viola Kirsten Bay Ehlers, f. 7.-6. 1908.
- a. FOLMER RUD-PETERSEN, arkitekt, f. 13.-4. 1933, d. 12.-4. 1977, g. 2.-5. 1957 m. Lotte Thide, f. 17.-1. 1935.
1. SOFIE RUD-PETERSEN, f. 7.-11. 1957.
  2. MORTEN RUD-PETERSEN, f. 20.-3. 1961.
- b. TORBEN RUD-PETERSEN, tekstforfatter, f. 28.-8. 1935, g. 4.-8. 1958 m. Marianne Illona Schmidt, f. 10.-1. 1939. Ægteskabet opløst.
1. TOMAS RUD-PETERSEN, f. 21.-10. 1959.
- c. BODIL Rud-Petersen, f. 21.-3. 1940 g. 1) 3.-6. 1961 m. Dereck Edward Park, f. 11.-6. 1931, d. 21.-7. 1969, g. 2) 21.-4. 1979 m. Georg HART, f. 18.-2. 1935.
1. (ad 1) CHARLES Edward PARK, f. 16.-5. 1962 i Wales, England.
  2. (ad 1) MARTIN Raymand PARK, f. 20.-7. 1964 i Münster, Tyskland.
- d. DORTE Rud-Petersen, tegner, f. 10.-12. 1943, g. 22.-11. 1975, m. Philip SVANE, f. 18.-3. 1949.
1. JULIE SVANE, f. 20.-2. 1976.
- II. TAGE Trier RUD-PETERSEN, hovedbogholder, f. 28.-11. 1904 på Frederiksberg, g. 4.-5. 1940 m. Sonja Margareta Olsson, fotograf i Rigsarkivet, f. 19.-5. 1915 i Göteborg.
- III. STEFFEN Trier RUD-PETERSEN, landinspektør i Nykøbing Sj., f. 7.-4. 1908, g. 27.-9. 1932 m. Kirsten Blume, f. 14.-5. 1907 i Køge.
- a. MERETE Blume Rud-Petersen, f. 14.-6. 1933 i Nakskov, g. 6.-4. 1958 m. Frantz Vilhelm TROJEL, gårdejer, f. 4.-11. 1932 i Skævinge.
1. IDA Vibeke TROJEL, f. 8.-3. 1959 i Nykøbing Sj.
  2. MORTEN Vilhelm TROJEL, f. 14.-1. 1961 i Nykøbing Sj.
  3. FLEMMING Valdemar TROJEL, f. 17.-5. 1965 i Esbønderup.
  4. LISBETH Vivian TROJEL, f. 18.-7. 1966 på Munkehøjgård, Ørby.



- b. HANNE Blume RUD-PETERSEN, indretningsarkitekt, f. 2.-5. 1936 i Nykøbing Sj.
- IV. VAGN Trier RUD-PETERSEN, arkitekt, f. 3.-3. 1917, g. 2.-2. 1945 m. Inge Carstensen, f. 21.-5. 1919.
  - a. JENS RUD-PETERSEN, læge, f. 22.-9. 1946, g. 5.-6. 1976 m. Winnie Keller, f. 9.-9. 1946.
    - 1. KIM RUD-PETERSEN, f. 6.-5. 1970 i New York.
    - 2. LARS RUD-PETERSEN, f. 1.-2. 1977 i Holbæk.
  - b. MARIANNE Rud-Petersen, sygeplejerske, f. 25.-5. 1949, g. 12.-6. 1970 m. Jan JUUL NIELSEN, typograf, f. 21.-9. 1947.
    - 1. TINA JUUL NIELSEN, f. 26.-12. 1970 i Hillerød.
    - 2. RIKKE JUUL NIELSEN, f. 6.-10. 1972 i Kalundborg.
- V. BENT Trier RUD-PETERSEN, læge i Viborg, f. 18.-4. 1920, g. 24.-2. 1945 m. Marie Louise kaldt Lise Stahlschmidt, f. 26.-2. 1920, d. 2.-6. 1970.
  - a. HENRIK RUD-PETERSEN, adjunkt, cand. scient., f. 17.-11. 1945, g. 29.-7. 1972 m. Judith Pedersen, fritidspædagog, f. 18.-12. 1947.
    - 1. PER RUD-PETERSEN, f. 9.-5. 1979 i Ikast.
  - b. OLE RUD-PETERSEN, bygningskonstruktør, f. 20.-1. 1949 i Roskilde, g. 26.-9. 1970 m. Bente Nyrup, børnehavepædagog, f. 8.-11. 1947. Ægteskabet opløst 1976.
    - 1. JONAS NYRUP, f. 31.-7. 1972 i Århus.
    - 2. SARA NYRUP, f. 6.-12. 1974 i Århus.
  - c. IDA Marie Rud-Petersen, sygeplejerske, f. 25.-5. 1950 i Næstved, g. 26.-3. 1975 m. Anders HAUGE, cand. theol., sognepræst i Marstal, f. 9.-6. 1949 i Holbæk.
    - 1. AGNETE HAUGE, f. 26.-8. 1976 i Århus.
    - 2. MARIE-LOUISE HAUGE, f. 31.-7. 1980 i Marstal
  - d. GRETHE RUD-PETERSEN, socialpædagog, f. 2.-11. 1956 i Næstved, g.u.v.m. Erik Bjørn Gjelstrup Kristiansen.

*BELLAS stamme*

*Efterkommere af ERNST TRIER (side 67)*

- A. (ad 1) INGEBORG Trier, f. 3.-5. 1868, d. 28.-2. 1904 i Vallekilde, g. 28.-9. 1889 m. Niels HANSEN, landmand i Vallekilde, f. 2.-4. 1860 i Sødinge på Fyn, d. 1.-8. 1940 i Vallekilde. Broder til Sigrids mand, se nedenfor.
- B. (ad 1) RIGMOR TRIER, f. 20.-7. 1869, d. 21.-7. 1874 i Vallekilde.
- C. (ad 1) SIGRID Trier, f. 6.-1. 1871 i Vallekilde, d. 8.-3. 1854, g. 2.-4. 1890 m. Povl HANSEN, højskoleforstander i Vallekilde, f. 20.-10. 1856 i Sødinge på Fyn, d. 21.-8. 1934 i Vallekilde. Broder til Ingeborgs mand, se ovenfor.
- I. HELGA TRIER HANSEN, f. 18.-6. 1891, d. 8.-4. 1900 i Vallekilde.
- II. HANS TRIER HANSEN, gårdejer i Vallekilde, f. 15.-5. 1893 i Vallekilde, d. 12.-9. 1980 sst., g. 26.-8. 1919 m. Sigrun Øyås Hansen, f. 27.-9. 1893 i Sødinge, d. 27.-8. 1952 i Vallekilde. Broderdatter til sin svigerfader Povl Hansen.
- a. DAGNY Trier Hansen, højskolelærer, f. 23.-9. 1920 i Vallekilde, g. 7.-7. 1944 m. John RIIS, lærer, f. 6.-9. 1923 på Java. Ægteskabet opløst 23.-1. 1975.
1. PETER RIIS, journalist, f. 12.-9. 1948, g.u.v.m. Marianne Kjær, f. 29.-6. 1946.
- AA. KATRINE KJÆR, f. 20.-4. 1974.
2. OLE Asbjørn RIIS, planlægger, f. 5.-6. 1950, g.u.v.m. Stella Falkener.
- b. POVL TRIER HANSEN, landbrugslærer, f. 3.-2. 1922 i Vallekilde, g. 4.-7. 1950 m. Asta Pedersen, f. 17.-3. 1923 i Vejleby.
1. HANS TRIER HANSEN, journalist, f. 30.-5. 1951 i Vallekilde.
2. TORA TRIER HANSEN, bibliotekar, f. 9.-12. 1952 i Vallekilde.
- III. ERNST TRIER HANSEN, gårdejer i Stellarton i Canada, f. 16.-4. 1895 i Vallekilde, d. 13.-10. 1967, g. 29.-8. 1919 m. Mariane Pedersen, f. 19.-7. 1895 i Vraa.
- IV. EJLIF TRIER HANSEN, læge, skolelæge i Tårbæk, f. 25.-12. 1896 i Vallekilde, d. 23.-8. 1961, g. 3.-7. 1927 m. Ane, kaldt Anna Rasmussen, f. 15.-10. 1891 i Hastrup i Vejle Amt.
- V. ALF TRIER HANSEN, kunstmaler og billedhugger, f. 3.-6. 1898 i Vallekilde, d. 30.-10. 1947 i Skanderborg, g. 13.-8. 1926 m. Bodil Fjord, f. 3.-12. 1901 i Kibæk.
- a. FJORD TRIER HANSEN, højskolelærer, f. 28.-1. 1930, g. 15.-8. 1953 m. Elin Lillian Kjær Andreasen, f. 19.-7. 1932 i Saxild, ægteskabet opløst 20.-11. 1973 g. 2) 15.-10. 1976 m. Kamma Birgitte Kragh-Schwarz, f. 11.-1. 1955 i Øster Nykirke.
1. (ad 1) LARS TRIER HANSEN, f. 14.-5. 1954.
2. (ad 1) MICHAEL TRIER HANSEN, f. 4.-10. 1956.
3. (ad 1) GITTE TRIER HANSEN, f. 11.-7. 1964.
4. (ad 2) JACOB TRIER HANSEN, f. 14.-9. 1980.
- b. EVA Trier Hansen, f. 21.-1. 1935 i Erritsø, g. 28.-7. 1956 m. Evald Muldvad VITTARP, smedemester, f. 1.-6. 1929 i Herning.
1. BODIL-SUSANNE Muldvad VITTRAP, f. 8.-11. 1956.
2. HANS KRISTIAN Muldvad VITTARP, f. 20.-5. 1960 i Herning.
3. LISE Trier VITTARP, f. 14.-5. 1962 i Herning.

- c. EJLIF TRIER HANSEN, journalist, f. 16.-8. 1940 i Snejbjerg, g. 14.-5. 1966 m. Ulla Irmeli Ipsen.
  - 1. SIGNE TRIER HANSEN, f. 16.-2. 1967 i Hillerød.
  - 2. THOMAS TRIER HANSEN, f. 21.-4. 1969 i Hillerød.
- VI. FOLKE TRIER HANSEN, frimenighedspræst, f. 17.-8. 1900 i Vallekilde, d. 1979, g. 3.-10. 1928 m. Karen Hulda Christine la Cour, f. 2.-10. 1907.
  - a. DAN la COUR, overlæge i Holbæk, f. 24.-12. 1929 i Fredericia, g. 24.-12. 1958 m. Inge Stærremose, f. 8.-9. 1935 i Århus.
    - 1. ANNETTE la COUR, f. 10.-6. 1960.
      - AA. CATHRINE la COUR, f. 15.-1. 1976.
    - 2. LOUISE la COUR, f. 12.-1. 1962.
    - 3. CHRISTINE la COUR, f. 20.-7. 1963.
    - 4. CHRISTIAN la COUR, f. 2.-10. 1964.
    - 5. JOHANNES la COUR, f. 17.-2. 1971.
  - b. ERIK la COUR, civilingeniør, f. 16.-6. 1931 i Rønshoved, d. 30.-6. 1970 i Århus, g. 12.-12. 1964 m. Annette Leisner, f. 27.-7. 1942.
    - 1. IVAN la COUR, f. 2.-2. 1967 i Kbh.
    - 2. NIKOLAJ la COUR, f. 10.-3. 1969 i Kbh.
    - 3. MARIE Kim la COUR (adopt.), f. 26.-4. 1972 i Korea.
  - c. POVL la COUR, inspektør ved Frb. Realkursus, f. 4.-8. 1933 i Rønshoved, g. 13.-12. 1958 m. Vibeke Agnete Wolff Rasmussen, f. 22.-10. 1940 i Hasseriis ved Ålborg, ægteskabet opløst 1967.
    - 1. TOVE la COUR, f. 7.-9. 1959.
    - 2. HELENE la COUR, f. 18.-6. 1962.
    - 3. CHARLOTTE la COUR, f. 18.-6. 1962.
  - d. ULLA la COUR, socialrådgiver, f. 1.-6. 1935 i Abild ved Tønder, g.u.v.m. Knud Erik Nielsen, kemigraf, f. 15.-4. 1942 i Kbh.
  - e. SKJOLD la COUR, tandlæge i Århus, f. 27.-11. 1937 i Abild ved Tønder, g. 8.-8. 1964 m. Kirsten Ortmann, f. 30.-3. 1942 i Kbh.
    - 1. CATHRINE la COUR, f. 14.-11. 1969 i Århus.
    - 2. Erik CHRISTOFFER la COUR, f. 6.-2. 1971 i Århus.
  - f. MARIE la Cour-Hansen, f. 7.-6. 1939 i Abild ved Tønder, g. 15.-5. 1960 m. Reynir PÁLSSON, f. 15.-8. 1941 i Island.
    - 1. HJALTI la Cour REYNISSON, f. 27.-2. 1966 i Island.
    - 2. KJARTAN la Cour REYNISSON, f. 23.-8. 1968 i Island.
    - 3. ERIK la Cour REYNISSON, f. 18.-4. 1973 i Island.
  - g. JOHANNES la COUR-HANSEN, krobestyre ved Skanderborg, f. 9.-3. 1942 i Abild ved Tønder, g. 1) m. Karin, ægteskabet opløst 1973, g. 2) 1976 m. Birgit Laorlund.
    - 1. (ad 1) CHARLOTTE la COUR-HANSEN, f. 1969.
    - 2. (ad 1) DIANA la COUR-HANSEN, f. 1971.
    - 3. (ad 2) ELEONORA KRISTINE la COUR-HANSEN, f. 14.-12. 1976.
  - h. Anna ELISABETH la Cour, væver, f. 26.-9. 1943 i Abild ved Tønder, g. 13.-8. 1966 m. Jørgen Rud RASMUSSEN, møbelarkitekt, f. 19.-1. 1940.
    - 1. MARLENE la COUR RASMUSSEN, f. 4.-8. 1968 i Birkerød.

2. KIRSTINE la COUR RASMUSSEN, f. 7.-9. 1971 i Birkerød.
- i. Svend SEJR la COUR, friskoleleder, Thorsted ved Thisted, f. 30.-1. 1945 i Abild ved Tønder, g. 14.-8. 1968 m. Ruth Lindum Jensen, f. 29.-1. 1949.
1. THOMAS la COUR, f. 17.-8. 1971.
  2. METTE la COUR, f. 30.-12. 1973.
- j. ARNE la COUR-HANSEN, f. 27.-4. 1949 i Abild ved Tønder, d. 6.-10. 1949 sst.
- k. LOTTE la COUR, lærerstuderende, f. 6.-7. 1951 i Abild ved Tønder, g.u.v.m. René Karottki, f. 3.-10. 1951 i Haderslev.
1. IDA la COUR KAROTTKI, f. 18.-7. 1978.
  1. LISE la COUR-HANSEN, stud. mag., f. 15.-7. 1953 i Abild ved Tønder.
- VII. RIGMOR Trier Hansen, f. 24.-8. 1902 i Vallekilde, g. 9.-8. 1930 m. Gunnar Andersen ENGBERG, lektor i Kolding, f. 27.-3. 1905 i Odense.
- a. DAGMAR Engberg, handelsoverlærer i Rønne, f. 5.-6. 1932 i Ollerup, g. 1.-8. 1959 m. Jørgen Djernis Dan-Weibel, 1963 ændret til DJERNIS, handelsoverlærer, f. 5.-2. 1933.
1. EVA Dan-Weibel, senere DJERNIS, f. 27.-6. 1960.
  2. HANNE Dan-Weibel, senere DJERNIS, f. 31.-10. 1962.
  3. DORTE DJERNIS, f. 19.-5. 1965.
- b. NIELS ENGBERG, cand. pharm, afdelingsleder, f. 8.-11. 1934, g. 1) 12.-2. 1961 m. Inge Frandsen, f. 23.-7. 1942. Ægteskabet opløst 26.-7. 1971, g. 2) 30.-12. 1971 m. Birthe Christensen, provisor, f. 3.-9. 1934.
1. NIELS ULRIK ENGBERG, f. 14.-8. 1962.
- c. HELGA Engberg, kommunelærer, f. 13.-4. 1938, g. 18.-4. 1962 m. Poul Ravn LARSEN, kommunelærer, f. 17.-5. 1933.
1. PETER Ravn LARSEN, f. 26.-10. 1962.
  2. METTE Ravn LARSEN, f. 21.-5. 1964.
  3. HANS Ravn LARSEN, f. 11.-2. 1966.
  4. ERIK Ravn LARSEN, f. 26.-2. 1968.
- d. JØRGEN Læssøe ENGBERG, ingeniør, f. 14.-12. 1942, g. 4.-3. 1967 m. Inge Asmussen, revisor, f. 6.-7. 1946.
1. KIRSTINE ENGBERG, f. 27.-8. 1967.
  2. ANNA ENGBERG, f. 29.-5. 1970.
  3. HELLE ENGBERG, f. 4.-6. 1976.
- e. SIGRID ENGBERG, fritidspædagog, f. 22.-11. 1944, g. 25.-2. 1970 med Muhammed Liaquat Hussain, f. 1.-6. 1942. Ægteskabet opløst 26.-1. 1979.
1. ASGER Hussain ENGBERG, f. 28.-2. 1971.
  2. MAYA Hussain ENGBERG, f. 7.-1. 1975.
- VIII. VAGN TRIER HANSEN, lærer i Thorsted, Thisted, f. 13.-4. 1905 i Vallekilde, d. 25.-12. 1973 i Thorup ved Thisted, g. 10.-9. 1932 m. Minna Marie Olsen, f. 13.-8. 1904.
- a. BJARKE TRIER HANSEN, personalechef, f. 3.-7. 1933 i Vallekilde, g. 20.-5. 1961 m. Inger Senniksen, f. 10.-6. 1933 på Glænø.
1. JESPER TRIER-HANSEN, f. 16.-8. 1962 i Glostrup.
  2. ANETTE TRIER-HANSEN, f. 26.-6. 1967 i Gentofte.
  3. MORTEN TRIER-HANSEN, f. 16.-12. 1970 i Gentofte.



- b. RAGNA Trier Hansen, f. 30.-3. 1936 i Vallekilde, g. 15.-10. 1960 m. Bertel BERTELSEN, postbud.
  - 1. IRENE BERTELSEN, f. 4.-8. 1961.
  - 2. HANNE BERTELSEN, f. 17.-9. 1962.
  - 3. METTE BERTELSEN, f. 10.-6. 1965.
- c. LEIF Trier Hansen, ændret til TRIER, installatør, f. 19.-10. 1937 i Vallekilde, g. 8.-7. 1961 m. Hjördis Hansen.
  - 1. CHARLOTTE TRIER, f. 7.-5. 1964.
  - 2. GITTE TRIER, f. 1.-5. 1970.
- d. INGE Trier Hansen, f. 14.-11. 1945 i Vallekilde, g. 3.-4. 1965 m. John Erik ROKKJÆR, f. 27.-4. 1945 i Hundborg.
  - 1. PETER ROKKJÆR, f. 29.-7. 1965 i Thisted.
  - 2. LARS ROKKJÆR, f. 30.-7. 1970 i Sjørring.
  - 3. THOMAS ROKKJÆR, f. 15.-10. 1974 i Sjørring.
- IX. NIELS TRIER HANSEN, gartner i Vallekilde, f. 18.-2. 1908 i Vallekilde, d. 27.-7. 1975 i Vallekilde, g. 11.-10. 1931 m. Ella Marie Geisler, f. 24.-12. 1910.
  - a. BENTE TRIER HANSEN, økonomaassistent Nykøbing Sj., f. 6.-5. 1940, g.u.v.m. Jørgen Koed, f. 3.-3. 1942 i Nyk. Sj.
  - b. RUBEN TRIER HANSEN, chauffør, f. 21.-1. 1942, g. 23.-10. 1971 m. Anne Birthe Larsen, klinikassistent, f. 13.-3. 1950, d. 16.-3. 1974 i Kalundborg.
- X. INGEBORG Trier Hansen, f. 29.-5. 1910 i Vallekilde, g. 1) 2.-6. 1930 m. Erling Jørgensen, f. 22.-9. 1905, g. 2) 10.-12. 1949 m. Holger Klitgaard CHRISTIANSEN, f. 29.-2. 1924 i Nørresundby.
  - a. (ad 1) ELLY Jørgensen, f. 26.-6. 1931 i Vallekilde, g. 1.-3. 1952 m. Kjeld JESPERSEN, dekoratør, f. 2.-11. 1922. Ægteskabet opløst.
  - b. (ad 2) VAGN Klitgaard CHRISTIANSEN, kommunalarbejder, f. 25.-1. 1951 i Vallekilde, g. 1) 1970 m. Lisbeth Christensen, f. 9.-2. 1952. Ægteskabet opløst 1972, g. 2) 23.-2. 1980 m. Nette Jacobsen.
    - 1. ANN SOFIE CHRISTIANSEN, f. 4.-6. 1971.
- XI. ERIK TRIER HANSEN, f. 3.-5. 1914, d. 4.-6. 1914 i Vallekilde.
- XII. ASTA TRIER-HANSEN, seminarielektor, f. 26.-8. 1915 i Vallekilde, g. 1) 20.-11. 1936 m. Viggo Kragh Hansen, f. 14.-8. 1910 i Vivild. Ægteskabet opløst. g. 2) 18.-7. 1963 m. Sven Karl Lennart Goof, direktør, f. 23.-5. 1926 i Värnamo i Sverige.
  - a. ERIK KRAGH HANSEN, lærer, f. 17.-10. 1938, g. 27.-3. 1966 m. Ellen Skovsted Thomsen, f. 16.-6. 1946 i Øster Jølby.
  - b. METTE Trier-Hansen, lærer, f. 21.-11. 1941 i Rønshoved g. 1) 18.-4. 1962 m. Knud Erik Guld, lærer, f. 15.-8. 1940. Ægteskabet opløst, g. 2) 24.-7. 1967 m. Klaus ROSENDAHL, lærer, f. 27.-7. 1936.
    - 1. (ad 1) JEPPE GULD, f. 6.-11. 1962.
    - 2. (ad 1) MORTEN Guld, fra 1972 ROSENDAHL, f. 30.-8. 1965.
    - 3. (ad 2) MADS ROSENDAHL, f. 11.-1. 1968.
    - 4. (ad 2) TRINE ROSENDAHL, f. 25.-3. 1970.
    - 5. (ad 2) JULIE ROSENDAHL, f. 2.-2. 1978.
  - c. HANNE TRIER-HANSEN, sygeplejerske, f. 26.-5. 1945 i Rønshoved, g. 4.-11. 1967 m. Frits Petersen, f. 25.-10. 1939 i Odense. Ægteskabet opløst 1973.
    - 1. MIKKEL ULF PETERSEN, f. 21.-6. 1968.

- D. (ad 1) DAGNY TRIER, f. 24.-4. 1872, d. 11.-6. 1874 i Vallekilde.
- E. (ad 2) GUDRUN Trier, f. 14.-2. 1877 i Vallekilde, d. 8.-12. 1956 i Humlebæk, g. 27.-4. 1899 m. Ejvind MØRCH, arkitekt, hospitalsforvalter i Nykøbing Sj., f. 22.-2. 1873 i Hillerød, d. 15.-3. 1962 i Fredericia.
- I. Ester, skriver sig ESTHER Trier Mørch, f. 9.-3. 1900 i Kalundborg, d. 3.-12. 1963 i Fredericia, g. 1) 8.-12. 1928 m. Jens Christian Laustsen, landmand, f. 23.-1. 1896 i Svoldrup, d. 12.-11. 1970 i Skannerup, ægteskabet opløst 1930, g. 2) 16.-11. 1933 m. Harry Viggo TUXEN, civilingeniør, fabriksbestyrer i Fredericia, f. 31.-3. 1898 i Newcastle upon Tyne i England, d. 10.-5. 1968 i Reigersberg i Østrig.
- a. (ad 1) ANDERS Mørch adopt. TUXEN, cand. pharm., læge, f. 17.-5. 1930 i Svoldrup, Aalborg, g. 5.-7. 1953 m. Inger Jensen, exam. pharm., f. 2.-6. 1930 i Randers.
1. MARIANNE TUXEN, f. 21.-2. 1958 på Frederiksberg.
  2. ANETTE TUXEN, f. 21.-2. 1958 på Frederiksberg.
  3. TROELS Mørch TUXEN, f. 5.-2. 1961 på Frederiksberg.
- b. (ad 2) SUSANNE Tuxen, boligkonsulent, f. 1.-10. 1934 i Lyngby, g. 30.-6. 1957 m. Anton - kaldt Toni - KIENZL, landmand i Østrig, f. 5.-1. 1930 i Graz i Østrig.
1. ESTHER KIENZL, f. 6.-2. 1960 i Ilz i Østrig.
  2. THOMAS KIENZL, f. 2.-1. 1962 i Ilz i Østrig.
  3. LOUISE KIENZL, f. 11.-12. 1963 i Fredericia.
- c. (ad 2) ELISE TRIER TUXEN, landskabsarkitekt, f. 23.-3. 1939, g. 11.-12. 1965 m. Jens Johan Jacobsen Dahlkild, arkitekt m.a.a., f. 28.-3. 1941 i Bov, ægteskabet opløst 15.-2. 1980.
1. KLAUS TRIER TUXEN, f. 28.-7. 1965.
  2. IDA TRIER DAHLKILD, f. 12.-11. 1967.
- d. (ad 2) NICOLAJ TUXEN, f. 8.-11. 1941 i Valby.
- II. ERIK Trier MØRCH, kaptajn i Grønlandske Handel, f. 1.-3. 1901 i Kalundborg, d. 31.-8. 1954 i Sorø, g. 23.-12. 1927 m. Else Lindhard, f. 13.-11. 1904 i Karise.
- a. SØREN MØRCH, lektor, mag. art., f. 2.-12. 1933, g. 22.-7. 1966 m. Ritt Bjerregaard, socialminister, tidl. undervisningsminister, f. 19.-5. 1941.
- b. JEP MØRCH, skibsbygningsingeniør, f. 11.-9. 1935, d. 20.-8. 1976, g. m. Kirsten Land Hansen, lærer, f. 9.-2. 1937.
- c. GUDRUN MØRCH, lektor, cand. pæd., f. 8.-5. 1937, g. m. Wilhelm Otto Ludvig MARCKMANN, rektor, f. 5.-3. 1919 i Vordingborg.
1. JULIE Mørch MARCKMANN, f. 25.-5. 1972, d. 30.-6. 1972.
  2. BELLA MARGRETHE Mørch MARCKMANN, f. 9.-10. 1973.
  3. ANNE MARIE Mørch MARCKMANN, 3.-7. 1975.
- d. METTE Marie Mørch, bibliotekar, f. 2.-11. 1945, g. 18.-4. 1978 m. Josef ASSOULINE, f. 25.-12. 1935 i Marokko.
1. MICHAEL ASSOULINE, f. 25.-12. 1979.
- III. REBEKKA Trier Mørch, f. 15.-10. 1902 i Kalundborg, d. 18.-3. 1962, g. 30.-5. 1926 m. Erling SKAKKE, hotelejer, f. 27.-10. 1896 i Faxe Ladeplads, d. 22.-5. 1980.
- a. ERNST Trier SKAKKE, lærer i Kalundborg, f. 8.-2. 1928 i Faxe Ladeplads, g. 18.-12. 1954 m. Grete Hannibal, f. 10.-1. 1933 på Frederiksberg.

1. IBI Trier SKAKKE, lærerstuderende, f. 3.-12. 1956 i Åker på Bornholm.
  2. LENE Trier SKAKKE, sygeplejeelev, f. 27.-6. 1959 i Thule på Grønland.
  - b. JON SKAKKE, arkitekt m.a.a., f. 22.-2. 1931 i Faxe Ladeplads, g. 1) 12.-7. 1957 m. Dorte Breyen, f. 22.-2. 1936, ægteskabet opløst, g. 2) m. Lone Richard Thomsen, cand. mag., f. 6.-4. 1937.
    1. (ad 1) REBECCA Trier SKAKKE, f. 25.-8. 1978.
- IV. RUTH Elisabeth Trier Mørch, f. 14.-7. 1904 i Fuglebjerg, d. 29.-4. 1973, g. 10.-4. 1932 m. Knud HERMANN, overlæge, dr. med., f. 9.-10. 1906, d. 10.-4. 1977.
- a. JENS HERMANN, kunsthandler, f. 29.-1. 1934 i Nykøbing Sj., g. 10.-3. 1958 m. Iben kaldt Kinne Cosman Lindgren, exam. art., f. 12.-11. 1934.
    1. ISELIN Cosman HERMANN, f. 22.-6. 1959.
    2. CHRISTOPHER Trier HERMANN, f. 31.-8. 1962.
  - b. HANNE Hermann, arkitekt, f. 26.-5. 1936, g. 25.-3. 1961 m. Lars MARCUSSEN, arkitekt, f. 19.-3. 1935 i Fuglebjerg.
    1. MATHIAS MARCUSSEN, f. 15.-1. 1967 i Kbh.
    2. BENJAMIN MARCUSSEN, f. 2.-3. 1970 i Kbh.
    3. MALOU MARCUSSEN, (adopt.), f. 27.-2. 1972 i Kbh.
  - c. ELISABETH Knudsdatter HERMANN, arkitekt, f. 16.-10. 1944, g. u.v.m. Torben Pryning, arkitekt, f. 22.-1. 1947.
    1. MARIE Torbensdatter HERMANN, f. 15.-10. 1979.
- V. TROELS TRIER Mørch, døbt MØRK, skovfoged på Als, f. 9.-8. 1906 i Havrebjerg i Løve herred, g. 4.-11. 1934 m. Ruth Margit Kristensen, f. 31.-5. 1913 i Bjergby ved Hjørring.
- a. MADTS TRIER MØRK, guldsmed, f. 19.-9. 1935 i Åkirkeby, g. 26.-9. 1959 m. Jutta Maria Sauer, f. 19.-12. 1937 i Sønderborg.
    1. PETER TRIER MØRK, f. 7.-12. 1967.
    2. THOMAS TRIER MØRK, f. 8.-2. 1969.
    3. MARIA TRIER MØRK, f. 14.-2. 1976.
  - b. JETTE Trier Mørk, sygeplejerske, f. 10.-5. 1938 i Almindingen, g. 14.-9. 1963 m. Peer Sass Vaaben HØISGAARD, gårdejer, f. 11.-9. 1938.
    1. REBEKKA Trier HØISGAARD, f. 24.-12. 1964.
    2. SISSEL Trier HØISGAARD, f. 18.-7. 1966.
    3. RIGMOR Trier HØISGAARD, f. 22.-2. 1973.
    4. SØREN Trier HØISGAARD, f. 1.-6. 1976.
  - c. MARTIN TRIER MØRK, arkitekt, f. 2.-6. 1943 i Sønderborg, g. 5.-4. 1969 m. Lise Erichsen, f. 28.-7. 1949.
    1. JULIE Trier MØRK, f. 7.-8. 1969.
    2. TROELS Trier MØRK, f. 19.-3. 1975.
    3. LAUST Trier MØRK, f. 1.-10. 1978.
  - d. MARIANE TRIER Mørk, tegner, f. 17.-4. 1946 i Broager, g. 26.-6. 1976 m. Vagn RISOM, maskinchef, f. 19.-5. 1942 i Lundby.
    1. MARTIN TRIER RISOM, f. 18.-7. 1977 i Sønderborg.
    2. KRISTIAN TRIER RISOM, f. 22.-3. 1979 i Sønderborg.

- VI. ERNST TRIER MØRCH, professor, dr. med., overlæge i Fernandina Beach, Florida, f. 14.-5. 1908 i Slagelse, g. 13.-2. 1940 m. Eritta Margrethe Hansen, f. 17.-10. 1911 i Søllerød, ægteskabet opløst 1962.
- a. CLAUS TRIER MØRCH, direktør, f. 19.-9. 1940, g. 29.-2. 1964 m. Elisabeth Anita Helgeson, f. 4.-4. 1941.
    1. CAMILLA TRIER MØRCH, f. 4.-5. 1967.
    2. ANDREA TRIER MØRCH, f. 16.-11. 1969 i Ohio, U.S.A.
    3. CHRISTIAN TRIER MØRCH, f. 1.-5. 1975 i Beyruth.
  - b. Viveca kaldt SYS TRIER MØRCH, vicepræsident i forsikring, New York, U.S.A., f. 1.-4. 1942.
  - c. PETER TRIER MØRCH, læge, f. 20.-9. 1944, g. 28.-1. 1978 m. Erla Dal Poulsen, sygeplejerske, f. 21.-11. 1951 i Thorshavn, ægteskabet opløst 1980.
    1. SARA TRIER MØRCH, f. 19.-7. 1978 i Ålborg.
  - d. IBI TRIER MØRCH, prokurist, f. 20.-2. 1950 i Washington, U.S.A. g. 1977 m. James Cieslau, f. 17.-8. 1950 i Buffalo, New York, U.S.A.
- VII. Elisabeth kaldt IBI TRIER MØRCH, arkitekt, m.a.a., f. 1.-8. 1910 i Slagelse, d. 8.-8. 1980 i Kbh.
- a. DEA TRIER MØRCH, forfatter, f. 9.-12. 1941, g. 2.-4. 1977 m. Troels Trier, f. 17.-1. 1940 (se side 86); ægteskabet opløst 4.-12. 1980.
    1. ROSA TRIER, f. 24.-12. 1970.
    2. TOBIAS TRIER, f. 13.-2. 1973.
    3. SARA TRIER, f. 9.-1. 1975.
  - b. ANDREAS TRIER MØRCH, arkitekt, fotograf, f. 29.-7. 1944, g. 20.-7. 1979 m. Ane Marie Rasmussen, afspændingspædagog, f. 23.-5. 1940.
    1. MALTE TRIER MØRCH, f. 27.-10. 1979.
- VIII. Inger Dorthea kaldt DEA TRIER MØRCH, arkitekt m.a.a., f. 15.-6. 1918 i Nykøbing Sj., g. m. Knud Pedersen, forfatter, f. 1-10- 1912 i Hammer.
- a. LENE MØRCH PEDERSEN, grafiker, f. 25.-4. 1950 i Kbh., g. 14.-1. 1978 m. Peter HJULER, journalist, f. 14.-1. 1948 i Kbh.
  - b. ZILLA MØRCH PEDERSEN, socialpædagog, f. 27.-3. 1952 i Kbh.
  - c. JACOB MØRCH PEDERSEN, stud. scient., f. 15.-5. 1955 i Kbh.
- F. (ad 2) JACOB SEJR TRIER, gårdejer til »Sekshøj« ved Højby Sj., f. 29.-3. 1878 i Vallekilde, d. 6.-1. 1939, g. 1) 13.-9. 1904 m. Asta Bentzen, f. 13.-2. 1880 i Vallekilde, d. 9.-4. 1924 i Højby, g. 2) 15.-7. 1927 m. Signy Haugland, f. 1.-4. 1883 i Norge, d. 15.-9. 1975.
- I. (ad 1) BENT Sejr TRIER, ingeniør i Haslev, f. 6.-7. 1905 i Højby, d. 19.-10. 1972 i Haslev, g. 2.-1. 1938 m. Maria kaldt Musse Buchhave Østergaard, f. 10.-7. 1902 i Besser på Samsø.
    - a. ASTA Buchhave TRIER, ergoterapeut, f. 16.-9. 1944 i Haslev.
  - II. (ad 1) INGEBORG TRIER, lærer, f. 10.-12. 1906 i Højby, d. 29.-1. 1965.
  - III. (ad 1) GUDRUN TRIER, billedhugger, f. 12.-4. 1910 i Højby.
  - IV. (ad 1) IB Sejr TRIER, gårdejer til »Sekshøj«, Højby Sj., f. 17.-2. 1912 i Højby, g. 4.-5. 1941 m. Bodil Bentsen, f. 4.-7. 1916 i Vig.
    - a. STEFFEN TRIER, gårdejer til »Sekshøj«, f. 17.-3. 1942 i Højby, g. 24.-1. 1965 m. Conni Christoffersen, f. 9.-3. 1943.
      1. CHRISTINA TRIER, f. 15.-4. 1968 i Højby.
      2. JULIE TRIER, f. 5.-8. 1972 i Højby.



- G. (ad 2) TROELS TRIER, kunstmaler, f. 30.-4. 1879 i Vallekilde, d. 21.-9. 1962, g. 2.-6. 1908 m. Karen Dal, f. 27.-8. 1884 i Vejen, d. 2.-6. 1959 sst.
- I. JULIE TRIER, malermester, f. 16.-5. 1910 i Vallekilde.
  - II. KAREN MARGRETHE Trier, lærer, f. 29.-12. 1912 i Vallekilde, d. 1.-10. 1978, g. 23.-3. 1940 m. Knud Hartvig OLSEN, overlærer, f. 31.-12. 1915 i Turup.
    - a. KAARE TRIER OLSEN, f. 21.-2. 1941 på Frederiksberg, g.u.v.m. Suzanne Raun Jensen, f. 31.-1. 1953 i Vedbæk.
      1. JULIE TRIER OLSEN, f. 31.-7. 1980 i Gentofte.
    - b. NIELS TRIER OLSEN, f. 18.-4. 1944, g. 15.-8. 1964 m. Bente Ortmann, f. 17.-4. 1945. Ægteskabet opløst.
      1. MICHAEL TRIER ORTMANN, f. 27.-1. 1965.
      2. THOMAS TRIER ORTMANN, f. 25.-5. 1969.
      3. ULRICH TRIER ORTMANN, f. 29.-12. 1972.
  - III. Niels HOLMER TRIER, kunstmaler, f. 14.-4. 1916 i Vallekilde, g. 23.-10. 1937 m. Aase Frederiksen, f. 28.-8. 1915 i Tranebjerg.
    - a. TROELS TRIER, musiker, f. 17.-1. 1940, g. 1) 24.-5. 1963 m. Jean Hayter Logie, f. 10.-5. 1936 i Madrid, d. 24.-5. 1964, g. 2) 1965 m. Hanne Lene Meinild, f. 4.-1. 1945, d. 8.-7. 1968, g. 3) 1.-4. 1977 m. Dea Trier Mørch, f. 9.-12. 1941 (se side 85); ægteskabet opløst 4.-12. 1980.
      1. (ad 2) ASTRID TRIER, f. 18.-5. 1966, d. 8.-7. 1968.
      - 2.-4. (ad. 3) se Dea Trier Mørch (side 85)
    - b. LISBET TRIER, lærer, cand. psyk., f. 29.-9. 1944, g. 21.-10. 1972 m. Ole Sten OLSEN, skoledirektør, f. 7.-7. 1936.
      1. BELLA Christine TRIER Olsen, f. 25.-5. 1973.
    - c. LARS TRIER, musikpædagog, f. 20.-6. 1949, g. 1973 m. Birthe Zander, f. 14.-1. 1951.
      1. JULIE TRIER, f. 22.-9. 1976.
  - IV. ERNST TRIER, kunstmaler, f. 15.-1. 1920 i Vallekilde, d. 10.-10. 1979 sst., g. 1) m. Agnes Elisabeth Schülein, f. 27.-4. 1918, ægteskabet opløst 23.-11. 1948. g. 2) 4.-11. 1952 m. Else Petersen, f. 6.-4. 1928.
    - a. (ad 1) JACOB TRIER, f. 17.-10. 1943, g. 11.-5. 1973 m. Hilde Löchen, f. 21.-5. 1952.
      1. JOACHIM TRIER, f. 1.-3. 1974.
    - b. (ad 2) LENE TRIER, journalist, f. 10.-7. 1956.
    - c. (ad 2) KAREN TRIER, pottemager, f. 12.-2. 1961.
- H. (ad 2) TYGE TRIER, gårdejer i Svinninge, f. 2.-10. 1880 i Vallekilde, d. 2.-2. 1940 i Svinninge, g. 18.-10. 1907 m. Augusta Marie Christensen, f. 8.-1. 1885, d. 6.-4. 1973 i Holbæk.
- I. FREDERIK TRIER, gårdejer i Svinninge, f. 10.-2. 1912 i Lille Granløse ved Holbæk, g. 1) 6.-5. 1942 m. Agnes Bentsen, f. 8.-9. 1918 i Hørve, d. 6.-11. 1956 i Holbæk, g. 2) 29.-3. 1958 m. Ruth Winding, f. 27.-11. 1921 i Assam i Indien.
    - a. (ad 1) GUDRUN Trier, lærer, f. 20.-11. 1944 i Svinninge, g. 12.-7. 1969 m. Ove Pedersen OVERBY, socialrådgiver, f. 29.-11. 1941 i Lomborg.
      1. ANNETTE OVERBY, f. 6.-6. 1970 i Vejle.
      2. HELENE OVERBY, f. 3.-3. 1972 i Odense.
    - b. (ad 1) BENT TRIER, ingeniør, f. 12.-11. 1945 i Svinninge.

- c. (ad 1) JULIE Trier, sundhedsplejerske, f. 7.-2. 1947 i Svinninge, g. 25.-1. 1969 m. Johnny Svend Aage ANDERSEN, lærer, f. 29.-11. 1944 i Kbh.
    - 1. CECILIE ANDERSEN, f. 19.-6. 1971 i Roskilde.
    - 2. CHARLOTTE ANDERSEN, f. 19.-8. 1976 i Roskilde.
  - d. (ad 2) KAREN TRIER, lærerstuderende, f. 26.-11. 1959 i Tveje Merløse.
  - e. (ad 2) HOLGER Tyge TRIER, tømrerlærling, f. 25.-5. 1961 i Svinninge.
  - f. (ad 2) TYGE TRIER, f. 30.-9. 1962 i Tveje Merløse.
  - g. (ad 2) BODIL TRIER, f. 20.-2. 1966 i Tveje Merløse.
- II. SVEND Erik TRIER (adopt.), husmand, f. 13.-8. 1911, g. 3.-9. 1939 m. Anna Langkilde Rasmussen, f. 26.-2. 1919 i Gamst.
- a. INGE-MARIE Trier, sygehjælper, f. 23.-11. 1940 i Føllenslev, g. 11.-2. 1961 m. Preben PEDERSEN, el-mekaniker, f. 17.-5. 1935.
    - 1. LENE Trier PETERSEN, f. 5.-11. 1961 i Kalundborg.
    - 2. HENNY Trier PETERSEN, f. 30.-9. 1964 i Kalundborg.
  - b. TYGE TRIER, maskinarbejder, f. 20.-5. 1942 i Føllenslev, g. 10.-7. 1965 m. Hanne Høffner Christoffersen, f. 5.-1. 1944.
    - 1. LARS Høffner TRIER, f. 12.-8. 1966 i Kalundborg.
    - 2. HENNING Høffner TRIER, f. 19.-8. 1971 i Kalundborg.
  - c. KIRSTEN Trier, reg. revisor, f. 14.-3. 1944 i Holbæk, g. 20.-7. 1963 m. Finn Risch CHRISTENSEN, sløjdkonsulent, f. 29.-11. 1939 i Herning.
    - 1. SUSANNE Trier CHRISTENSEN, f. 6.-1. 1965 i Hemmet.
    - 2. LONE Trier CHRISTENSEN, f. 7.-5. 1967 i Hemmet.
  - d. BIRGIT Trier, tasteoperatør, f. 8.-4. 1948 i Føllenslev, g. 5.-7. 1969 m. Hans Christian RASMUSSEN, isenkræmmer, f. 3.-12. 1946.
    - 1. JESPER Trier RASMUSSEN, f. 22.-11. 1969 på Frederiksberg.
    - 2. PETER Trier RASMUSSEN, f. 1.-6. 1978 i Tåstrup.
  - e. ERIK TRIER, specialarbejder, f. 3.-12. 1951 i Føllenslev.
  - f. ARNE TRIER, f. 22.-10. 1954.
- III. JULIE Trier, f. 24.-12. 1913 i Lille Granløse ved Holbæk, g. 23.-2. 1935 m. Ove SOLVANG, gårdbruger, f. 25.-7. 1907 i Hørve.
- a. IB SOLVANG, lærer, f. 10.-4. 1936 i Svinninge, g. 11.-8. 1962 m. Henny Børgeesen, f. 30.-8. 1937 i Rårup.
    - 1. JESPER SOLVANG, f. 17.-4. 1964 i Vordingborg.
    - 2. UFFE SOLVANG, f. 17.-2. 1966 i Assens.
  - b. EINAR SOLVANG, mekaniker, f. 18.-12. 1937 i Svinninge, g. 28.-1. 1961 m. Bente Søndergaard, f. 1.-3. 1936.
    - 1. FINN SOLVANG, f. 31.-5. 1962 i Kalundborg.
    - 2. JAN SOLVANG, f. 30.-1. 1964 i Kalundborg.
    - 3. ANJA SOLVANG, f. 31.-10. 1969 i Kalundborg.
  - c. TYGE SOLVANG, gårdejer, f. 10.-7. 1940 i Svinninge, g. 23.-9. 1965 m. Ulla Holstad Pedersen, f. 8.-9. 1944.
    - 1. HELLE SOLVANG, f. 30.-10. 1967 i Tveje Merløse.
    - 2. KARIN SOLVANG, f. 21.-12. 1971 i Tveje Merløse.
    - 3. LISBETH SOLVANG, f. 12.-7. 1976 i Tveje Merløse.
  - d. DAN SOLVANG, f. 18.-10. 1943, d. 31.-10. 1950 i Holbæk.

- e. ESTER Solvang, f. 20.-7. 1946 i Svinninge, g. 14.-9. 1968 m. Knud PETERSEN, installatør, f. 7.-4. 1945.
1. LARS PETERSEN, f. 15.-2. 1969 i Tveje Merløse.
  2. MALENE PETERSEN, f. 29.-11. 1972 i Tveje Merløse.
- f. RUTH SOLVANG, socialpædagog, f. 15.-12. 1951 i Svinninge, g. 12.-8. 1977 m. Erik Hansen, gårdejer, f. 24.-5. 1951 i Særslev.
- IV. ANNA TRIER, lærer, f. 31.-1. 1920 i Svinninge.
- I (ad 2) Ester, skriver sig ESTHER Trier, f. 19.-11. 1881 i Vallekilde, d. 24.-9. 1967, g. 20.-6. 1907 m. Jep FINK, arkitekt, Åbenrå, f. 10.-4. 1882 i Stubbom i Sønderjylland, d. 6.-8. 1973.
- I. DAN Trier FINK, arkitekt, m.a.a., København, f. 10.-10. 1908 i Åbenrå, g. 24.-10. 1941 m. Lillian Butenschøn, f. 22.-7. 1907.
  - II. ERNST Trier FINK, højskoleforstander i Høng, f. 16.-12. 1909 i Åbenrå, g. 5.-8. 1938 m. Gerda Madsen, f. 2.-12. 1915.
    - a. INGRID Fink, overlærer, Møn, f. 25.-4. 1939 i Uldum, g. 11.-6. 1962 m. Kjeld Søndergård LARSEN, f. 23.-6. 1937.
      1. POUL STEEN LARSEN, f. 8.-8. 1963.
      2. JENS Dan LARSEN, f. 27.-8. 1965.
      3. NIELS Bent LARSEN, f. 2.-4. 1969.
    - b. TERKEL FINK, bygningskonstruktør i Odsherred, f. 25.-3. 1941 i Uldum, g. m. Aase Brogaard Pedersen, f. 16.-3. 1942.
      1. METTE FINK, f. 27.-9. 1961.
      2. TOM FINK, f. 14.-11. 1962.
    - c. JEP Jørgen FINK, ingeniør, Åbenrå, f. 1.-1. 1944 i Uldum, g. 20.-2. 1970 m. Bente Pedersen, f. 18.-1. 1949.
      1. TRINE FINK, f. 4.-1. 1972.
      2. RASMUS FINK, f. 10.-9. 1973.
      3. MARIE FINK, f. 20.-8. 1980.
    - d. BO FINK, gymnasielærer, Thisted, f. 6.-11. 1948 i Høng, g. m. Doris Mulvad, f. 12.-1. 1948.
      1. ANNE FINK, f. 27.-1- 1974.
      2. SIGNE FINK, f. 16.-8. 1978.
    - e. AGNETE FINK, bibliotekar, f. 4.-5. 1954 i Høng, g. 17.-4. 1976 m. Carl Åge PEDERSEN, f. 6.-9. 1952.
      1. HANS Fink PEDERSEN, f. 19.-9. 1977.
      2. BIRGIT Fink PEDERSEN, f. 20.-6. 1979.
  - III. TROELS Marstrand Trier FINK, 1950-59 professor i Århus, 59-75 generalkonsul i Flensborg, 76-79 direktør for Institut for grænseregionsforskning i Åbenrå, f. 18.-4. 1912 i Åbenrå, g. 1) 20.-4. 1943 m. Kirsten Holst-Knudsen, f. 24.-6. 1913 i Århus, d. 11.-6. 1947, g. 2) 1.-7. 1952 m. Tinne Lunn, f. 13.-7. 1929 i Gelsted.
    - a. (ad 1) HANS Carl FINK, universitetslektor, ph. d., f. 10.-8. 1944 i Århus, g. 22.-8. 1970 m. Asta Lehmann Beiter, universitetslektor, mag. art., f. 23.-10. 1938 i Skjern.
      1. PETER Lehmann FINK, f. 4.-6. 1971 i Århus.
      2. ULLA Lehmann FINK, f. 3.-9. 1972 i Århus.
    - b. (ad 1) JØRGEN Troelssøn FINK, seniorstipendiat, cand. mag., f. 14.-5. 1947 i

København, g.u.v. 5.-8. 1974 m. Eva Leth Pedersen, cand. mag., f. 19.-5. 1950 i Esbjerg.

1. LUISE LETH FINK, f. 14.-1. 1976 i Århus.

2. JAKOB LETH FINK, f. 29.-3. 1977 i Århus.

c. (ad 2) NIELS Troelssøn FINK, stud. oecon., f. 10.-7. 1953 i Århus, g.u.v. 1977 m. Dorte Krabsen, stud. scient. pol., f. 14.-10. 1949 i Ålborg.

IV. JULIE Trier FINK, boligkonsulent, Åbenrå, f. 16.-5. 1917 i Åbenrå.

V. Cecille, kaldt CIS Trier FINK, væverske, Åbenrå, f. 7.-3. 1919 i Åbenrå.

VI. INGEBORG Trier FINK, overbibliotekar, Farum, f. 18.-3. 1923 i Åbenrå.



*HANNAS stamme*

*Efterkommere af EMMA DELBANCO (side 67)*

- A. AUGUSTA Johanne Louise DELBANCO, f. 3.-1. 1849, d. 23.-4. 1931.
- B. ANDREAS Christian DELBANCO, overretssagfører, f. 30.-9. 1851, d. 9.-10. 1923.
- C. MARIE Frederikke Beate DELBANCO, f. 13.-2. 1853, d. 13.-6. 1915.
- D. ELISE Delbanco, f. 13.-7. 1854, d. 6.-3. 1934, g. 20.-4. 1880 m. Niels PETERSEN, overlæge i Odense, senere København, f. 26.-4. 1850 i Kirkeby ved Svendborg, d. 17.-1. 1916.
- I. INGER PRAG, overlærer, f. 30.-4. 1881 i Odense, d. 14.-5. 1975 i Kbh.
- II. EVA DELBANCO, lærer, cand. mag., f. 5.-4. 1882 i Odense, d. 18.-8. 1954.
- III. ANNE MARIE Petersen, f. 20.-6. 1883 i Odense, d. 21.-8. 1938 i Helsingborg, g. 3.-6. 1910 m. Harald Krog HELWEG, læge i Odense, f. 27.-7. 1880 i Vejlbj ved Århus, d. 11.-4. 1957 i Odense.
- a. ESTHER Helweg, f. 10.-9. 1912 i Odense, g. 10.-10. 1935 m. Jens Kristian OVESEN, oberstløjtnant, f. 12.-2. 1908 i Svenstrup i Jylland.
1. KIRSTEN Ovesen, translator, f. 18.-8. 1936 i Odense, g. 1) 28.-12. 1958 m. William Edgar Wickett, fotograf i Seattle i USA, f. 5.-11. 1934 i Aberdeen i U.S.A., ægteskabet opløst. g. 2) 30.-5. 1964 m. Henning KIRKEGAARD, lektor, cand. merc., f. 10.-2. 1938 i Hørup i Jylland.
- AA. HELLE KIRKEGAARD, f. 23.-10. 1966 i Glostrup.
- BB. STEEN KIRKEGAARD, f. 23.-10. 1966 i Glostrup.
- CC. LENE KIRKEGAARD, f. 10.-4. 1970 i København.
2. NIELS HELWEG-OVESEN, elektroinstallatør, merkonom, f. 6.-8. 1941 i Haderslev, g. 29.-5. 1971 m. Birgitte (Gitte) Christensen, revisor H.D., f. 21.-12. 1949 i Roskilde.
- AA. MARTIN HELWEG-OVESEN, f. 15.-12. 1973.
3. CLAUD Helweg OVESEN, fuldmægtig, cand. scient., f. 9.-5. 1945 i Fakse, g. 26.-1. 1974 m. Nina Fønss Saxe, læge, f. 23.-3. 1943 på Frederiksberg.
- AA. SOLVEJ Helweg OVESEN, f. 18.-7. 1974 i Hillerød.
- BB. INGRID Helweg OVESEN, f. 2.-5. 1977 i København.
- b. HANS Kristian HELWEG, f. 30.-4. 1915, d. 30.-12. 1932 i Odense.
- IV. ELLEN Petersen, lærer, f. 27.-1. 1885 i Odense, d. 2.-11. 1934, g. 1) 23.-4. 1910 m. Immanuel Dam, chef for Gentofte Kommunes økonomiske forvaltning, f. 14.-11. 1876 i Thisted, d. 27.-3. 1919 i Gentofte, g. 2) 31.-10. 1914 m. Theodor Bernhard Henningsen, grosserer, f. 8.-3. 1876, d. 18.-11. 1914, g. 3) m. Theodor THØGERSEN.
- a. (ad 2) NIELS Theodor HENNINGSEN, f. 26.-3. 1915, d. 10.-5. 1916.
- V. AGNES DELBANCO, amanuensis ved Polyteknisk Lærestanstalt, f. 10.-10. 1886 i Odense, d. 3.-9. 1941.
- a. AAGE DELBANCO, kunstmaler, civilingeniør, f. 29.-4. 1925.
- VI. VILHELM PRAG, læge i Lyngby, f. 23.-11. 1890 i Odense, d. 28.-4. 1976 i Hellerup, g. 1) 27.-1. 1918 m. Ida Brorson Jensen, f. 22.-4. 1895, d. 9.-4. 1936, g. 2) 16.-10. 1942 m. Gudrun Larsen, f. 9.-2. 1910.
- a. (ad 1) NIELS Brorson PRAG, læge i Helsingør, f. 21.-10. 1918 i Varde, g. 24.-

6. 1943 m. Margrethe Elisabeth Kähler, f. 9.-4. 1921 i Kalvehave.
1. JØRGEN Brorson PRAG, læge, f. 7.-5. 1944 på Frederiksberg, g. 30.-4. 1974, m. Cong-Huyen-Ton-Nu Dieu-Anh, f. 7.-1. 1946 i Qui-Nhon Vietnam.  
AA. THUY Brorson PRAG, f. 1.-8. 1965 i Hue, Vietnam.  
BB. GON Brorson PRAG, f. 24.-2. 1967 i Hue, Vietnam.
  2. IDA Brorson PRAG, cand. mag., f. 26.-5. 1946 i Horsens, g.u.v.m. Ole Wallenthien Odin, cand. mag., f. 7.-10. 1945 i Kbh.  
AA. RUNE Brorson ODIN, f. 6.-5. 1977 i Kbh.
  3. TORBEN Brorson PRAG, cand. mag., f. 4.-8. 1949 i Odense, g. 31.-8. 1974 m. Henriette Christoffersen, cand. mag., f. 31.-5. 1950 i København.  
AA. MARTIN Brorson PRAG, f. 22.-3. 1979 i Kbh.
- b. (ad 1) JØRGEN Brorson PRAG, agronom, konsulent, landbrugskandidat, f. 31.-8. 1920.
- c. (ad 2) ANNE Prag, ministersekretær i min. f. skatter og afg., cand. jur., f. 19.-3. 1944 på Frederiksberg, g. 1) 20.-3- 1966 m. Niels Harald Klem, cicilingeniør, f. 6.-2. 1935, d. 15.-9. 1968, g. 2) 18.-12. 1970 m. Niels HOLM SVENDSEN, fuldmægtig i industriministeriet, cand. jur., f. 17.-10. 1944.
1. (ad 2) ERNEST HOLM SVENDSEN, f. 17.-3. 1973 i Gentofte.
- d. (ad 2) PETER PRAG, cand. jur., M.C.J., f. 22.-8. 1946, g. 20.-8. 1977 m. Bodil Andersen, kiropaktor, f. 8.-6. 1962 på Gejsinggård.
1. ANNE-KRISTINE PRAG, f. 7.-2. 1979 i Sønderborg.
- VII. GUDRUN Petersen, f. 8.-3. 1896 i Odense, d. 27.-5. 1959, g. 9.-7. 1919 m. Zelman Danovic LANDO, dr. phil., docent, f. 10.-1. 1895 i Warszawa, d. 12.-9. 1977 i Herlev.
- a. OLE Bent LANDO, professor ved Handelshøjskolen i København, dr. jur., f. 2.-9. 1922, g. 28.-7. 1955 m. Ellen Florian Sørensen, f. 17.-11. 1928.
    1. ANE Vibeke LANDO, stud. med., f. 24.-3. 1958, g.u.v.m. Arne Talbot Petersen, civilingeniør, f. 21.-6. 1953.
    2. HENRIK Dan LANDO, f. 20.-12. 1960 i Lyngby.
    3. DAVID LANDO, f. 26.-5. 1964 i Charlottenlund.
    4. HELENE LANDO, f. 7.-8. 1971 i Gentofte.
  - b. ELISE Lando, f. 3.-9. 1926, g. 9.-10. 1943 m. Erik ROOSEN, landsretssagfører, sekretær i Gentofte kommune, f. 12.-7. 1919.
    1. JENS Ulrik ROOSEN, læge, f. 23.-3. 1948 på Frederiksberg, g. 13.-5. 1972 m. Vibeke Frydlund, cand. jur., f.
      - AA. ADAM Ulrik ROOSEN, f. 4.-11. 1972.
      - BB. BEBEDICTE Christina ROOSEN, f. 21.-6. 1974.
      - CC. TOBIAS Carl ROOSEN, f. 9.-6. 1980 i Johannesburg, Sydafrika.
    2. MARIANNE ROOSEN, lærer, f. 1.-7. 1951, g.u.v. 1970 m. Niels Andreasen, f. 7.-2. 1948.
      - AA. DANIEL ROOSEN, f. 17.-8. 1974.
- E. CHRISTIAN Vilhelm DELBANCO, grosserer i Stockholm, f. 11.-6. 1856, d. 2.-6. 1938 i Stockholm, g. 18.-4. 1886 m. Maria Augusta Kristina Johanna Lindquist, f. 15.-2. 1862 i Landskrona, d. 4.-5. 1925 i Stockholm.
- I. OVE Simon DELBANCO, disponent i Stockholm, f. 6.-1. 1887, d. 22.-7. 1960 i Stockholm, g. 7.-10. 1911 m. Hulda Victoria Holm, f. 31.-3. 1887 i Stockholm, d. 16.-8. 1955.

- a. GUNVOR Delbanco, f. 9.-7. 1913 i Stockholm, g. 3.-7. 1938 m. Sven-Henry Ericson, senere DELBANCO, direktør i Malmø, f. 1.-3. 1914 i Stockholm.
    - 1. LARS Ove Henry DELBANCO, f. Ericson, civiløkonom, f. 27.-1. 1941 i Stockholm, g. 3.-7. 1964 m. Ingert Ahlbeck, marknadsassistent, f. 5.-4. 1943.
      - AA. CLAES Peter DELBANCO, f. 27.-9. 1965.
      - BB. Eva Astrid CHARLOTTE DELBANCO, f. 12.-7. 1968.
      - CC. JONAS Mikael DELBANCO, f. 18.-1. 1971.
    - 2. Clas-Göran CHRISTER DELBANCO, f. Ericson, produktchef, f. 1.-6. 1943 i Malmø, g. 9.-6. 1973 m. Karin Bohlin, marknadsassistent, f. 11.-8. 1944.
      - AA. MAX Linus Mikael DELBANCO, f. 10.-1. 1973.
      - BB. PETER Tomas DELBANCO, f. 6.-1. 1975.
  - b. CHRISTER Ove DELBANCO, forsikringstjenestemand, f. 3.-10. 1920 i Stockholm, g. 3.-1. 1956 m. Frances Astrid Zels, f. 21.-10. 1921 i Växjö. Ægteskabet opløst.
    - 1. METTE DELBANCO, jur. stud.,
  - II. INGA Elisabeth DELBANCO, telegrafist, f. 13.-5. 1890, d. 17.-3. 1940 i Stockholm, g. 22.-10. 1915 m. ERIK Ejnar BERGMAN, trafikinspektør i Gøteborg, f. 22.-10. 1888 Ørebro, d. 22.-10. 1963.
    - a. INGVAR BERGMAN, f. 21.-8. 1916, d. 24.-6. 1934 i Stockholm.
  - III. GUDRUN DELBANCO, telegrafist i Gøteborg, f. 24.-9. 1897 i Stockholm, g. 9.-4. 1925 m. GUSTAV Eric JOHANSSON, repræsentant i Gøteborg, f. 2.-7. 1894 i Norrkøbing, d. 16.-12. 1937 i Gøteborg.
- F. HERMAN Valdemar DELBANCO, kaptajn i ingeniørkorpset, f. 13.-8. 1858, d. 12.-4. 1916.
- G. LOUISE Mathilde Camilla DELBANCO, f. 26.-2. 1860, d. 13.-8. 1883.
- H. OTTO Johannes DELBANCO, f. 10.-10. 1861, d. 26.-3. 1862.
- I. FERDINAND Julius DELBANCO, boghandler i Lüneburg, f. 13.-1. 1863, d. 3.-6. 1936 i Lüneburg, g. 5.-4. 1888 m. Helene Caroline Johanne Wessendorf, f. 28.-4. 1861 i Hamburg, d. 27.-9. 1942 i Lüneburg.
- I. Anna CAMILLA DELBANCO, f. 21.-3. 1889, d. 7.-8. 1890 i Lüneburg.
  - II. PAUL Friedrich DELBANCO, Oberstudienrat i Aurich i Ostfriesland, f. 22.-7. 1890 i Lüneburg, d. 5.-7. 1977 i Aurich, g. 5.-7. 1925 m. Helene Friederike Everts, f. 17.-11. 1903 i Aurich.
    - a. HELMUT Friedrich Waldemar DELBANCO, Studiendirektor i Ahlhorn, f. 24.-4. 1927 i Oldenburg, g. 8.-7. 1961 m. Gerda Hermine Marie Mansholt, f. 16.-10. 1934 i Aurich.
      - 1. ALMUTH Ilse Ursula DELBANCO, f. 16.-7. 1963 i Jever.
      - 2. KLAUS Wilhelm Paul DELBANCO, f. 21.-6. 1965 i Jever.
    - b. IRMELA Hanne Else Marie Delbanco, f. 2.-2. 1931 i Oldenburg, g. 20.-12. 1963 m. Julius Georg Andreas JUNG, Diplom-Theologe i Osnabrück, f. 29.-12. 1932 i Bremen.
      - 1. Johann JAKOB JUNG (adopt.), f. 12.-8. 1972 i Freiburg.
      - 2. MORTIZ Matthias JUNG (adopt.), f. 28.-12. 1976 i Freiburg.
  - c. URSULA Friederike Elisabeth Delbanco, f. 30.-7. 1932 i Oldenburg, g. 1.-10. 1955 m. Martin Hans Gert HÜNEKE, præst i Köln-Lindenthal, f. 8.-8. 1929 i Gross-Rodensleben ved Magdeburg.

1. Hans IMMO HÜNEKE, ingeniør ved computerudvikling i London, f. 27.-8. 1958 i Gadderbaum ved Bielefeld.
  2. GESA Christine HÜNEKE, kirkemusikstuderende i Herford, f. 5.-6. 1960 i Dortmund.
  3. Else Irma Helene JANNA HÜNEKE, musikstuderende i London, f. 13.-1. 1962 i Dortmund.
  4. UDA Christel Bettina HÜNEKE, f. 26.-12. 1963 i Dortmund.
  5. Andreas Neil EDZARD HÜNEKE, f. 23.-2. 1971 i London.
  - d. Robert Christian HILLARD DELBANCO, præst i Aurich, f. 21.-6. 1938 i Jever, g. 30.-6. 1966 m. Almut Gertrud Elisabeth Frerichs, f. 22.-4. 1945 i Jever.
    1. EVERT Frerichs DELBANCO (adopt.), f. 7.-5. 1969 i Jever.
    2. HINRICH Frerichs DELBANCO (adopt.), f. 1.-2. 1972 i Sande ved Wilhelmshaven.
    3. HANNAH Frerichs DELBANCO (adopt.), f. 14.-7. 1978 i Hannover.
  - e. WERNER Hermann DELBANCO, Dr. phil., Archiv-Rat i Osnabrück, f. 5.-12. 1940 i Jever, g. 1.-9. 1972 m. Annerose Luise Kreis, Studienrätin i Bramsche, f. 21.-4. 1950 i Heidelberg.
- III. GUSTAV Adolf Kurt DELBANCO, dr. rer. polit., forretningsfører, f. 22.-8. 1892, d. 24.-9. 1949 i Lüneburg, g. 10.-5. 1924 m. Johanne Ida Möscher, f. 20.-9. 1897 i Stendal.
- a. WOLFGANG Kurt DELBANCO, forretningsfører i Wertheim, f. 30.-8. 1925 i Hamburg, g. 18.-3. 1961 m. Marianne Bohnen, f. 12.-11. 1934 i Köln.
    1. HEIKE DELBANCO, f. 30.-8. 1962 i Nürnberg.
    2. KIRSTEN DELBANCO, f. 23.-7. 1965 i Köln.
  - b. INGER Maria Delbanco, sekretær i Menlo Park, California, f. 27.-5. 1927 i Hamburg, g. 27.-5. 1947 m. Jan MACKENZIE, London, ægteskabet opløst.
    1. STUART Jan Gustav MACKENZIE, advokat i Berkeley, California, f. 24.-12. 1952 i Brampton, Canada.
- IV. Christian Hermann WALDEMAR DELBANCO, boghandler i Lüneburg, f. 10.-7. 1894 i Lüneburg, d. 15.-1. 1967 sst., g. 1) 10.-5. 1924 m. Emma Bertha Clara Möscher, f. 1.-7. 1900 i Stendal, d. 3.-4. 1933 i Lüneburg, g. 2) 17.-7. 1936 m. Liselotte Elna Baumgarten, f. 1.-3. 1907 i Lüneburg.
- a. ULRIKE Christiane DELBANCO (adopt.), f. 25.-5. 1945.
  - b. FRANZISKA DELBANCO, f. 17.-5. 1946, d. 19.-5. 1946.
- V. ELISABETH Luise Helene Delbanco, f. 28.-9. 1896 i Lüneburg, d. 26.-11. 1966 i Rheydt, g. 19.-3. 1921 m. Johann Wilhelm NEUSS, tekstilfabrikant i Rheydt, f. 11.-1. 1891 i Rheydt, d. 28.-11. 1972 sst.
- a. Elisabeth INGEBURG Neuss, tekstilkemiker, f. 30.-7. 1922 i Rheydt, g. 28.-3. 1946 m. Werner Friedrich SOMMER, tekstilkemiker i Frenkfurt-Höchst, f. 8.-11. 1919 i Brackwede i Westfalen.
    1. ULRIK Werner SOMMER, f. 1.-8. 1947, d. 17.-5. 1950.
    2. WERNER Friedrich SOMMER, driftsøkonom i Weiterstadt ved Darmstadt, f. 20.-11. 1951 i Frankfurt, g. 18.-8. 1977 m. Amelia Juana de Frutos Arribas, sekretær, f. 8.-2. 1949 i Rabollo, Segovia, Spanien.
  - b. Margretha GUDRUN NEUSS, lærer, f. 14.-1. 1925 i Rheydt.
- J. MARGRETHE DALBANCO, f. 22.-11. 1864, d. 24.-10. 1953.
- K. JOHANNE DELBANCO, lærerinde, f. 21.-6. 1867, d. 3.-4. 1951.



## HANNAS stamme

### Efterkommere af OTTO JACOBSEN (side 67)

*Da Otto Jacobsen var gift første gang med sin kusine, Emma von Halle, Saras datter, tilhører deres fælles efterkommere — A-D — både Hannas og Saras stamme.*

- A. (ad 1) PETER Boyesen JACOBSEN, f. 21.-9. 1862 i Silkeborg, d. som lille.
- B. (ad 1) AAGE JACOBSEN, f. 5.-11. 1864, d. 18.-6. 1881 i Børglum.
- C. (ad 1) SVEND JACOBSEN, trikotagehandler i Bedsted, f. 13.-1. 1866, d. 1.-12. 1929 i Bedsted, g. 13.-8. 1897 m. Larsine Larsen, f. 22.-1. 1864, d. 12.-4. 1928 i Bedsted.
- I. OTTO Johannes JACOBSEN, maskinmester, f. 17.-8. 1899 i Bedsted, d. 29.-10. 1977 i København, g. 1) 20.-11. 1928 m. Mathilde Johanne Frandsen, ægteskabet opløst 1937; g. 2) 4.-11. 1937 m. Elisabeth Petersen, ægteskabet opløst 1957, g. 3) 1.-10. 1969 m. Lis Agnes Behrndt, ergoterapeut, f. 5.-8. 1919 i Kbh.
- a. (ad 1) CLAUD JACOBSEN, civilingeniør, f. 3.-9. 1930 i Kbh., g. 9.-7. 1955 m. Aase Ramsager, kommunelærerinde, f. 20.-10. 1931 i Kbh.
1. PETER JACOBSEN, stud. polyt., f. 27.-1. 1957 i Søborg.
2. ULLA JACOBSEN, studerende, f. 14.-3. 1961 på Frederiksberg.
- b. (ad 2) NIELS JACOBSEN, elektromekaniker, f. 22.-9. 1939, g. 16.-1. 1971 m. Kirsten Sørensen, f. 16.-1. 1934, ægteskabet opløst 1978.
1. KIM JACOBSEN (adopt.), f. 4.-8. 1970 i Korea.
- II. EMMA Rosa JACOBSEN, f. 10.-7. 1901 i Bedsted.
- III. IDA Jacobsen, f. 31.-10. 1905, d. 26.-12. 1954 i Bedsted, g. 7.-10. 1933 m. Karl CHRISTENSEN, elværksbestyrer i Bedsted, f. 17.-4. 1888 i Bedsted, d. 9.-2. 1973.
- D. (ad 1) SEJR Immanuel JACOBSEN, f. 18.-12. 1871 i Nykøbing Mors, d. som lille.
- E. (ad 2) OLAV JACOBSEN, f. 6.-7. 1874 i Nykøbing Mors, d. 6.-9. 1880 i Børglum.
- F. (ad 2) ERIK JACOBSEN, lektor ved Ordrup Gymnasium, f. 23.-8. 1876 i Nykøbing Mors, d. 5.-11. 1963.
- G. (ad 2) EMMA Johanne JACOBSEN, stenografilærerinde i Kbh., f. 2.-3. 1878 i Nykøbing Mors, d. 2.-10. 1965.
- H. (ad 2) WILLIAM JACOBSEN, gouvernementsfuldmægtig i Dansk Vestindien, senere fuldmægtig i Københavns skattevæsen, f. 22.-12. 1880 i Børglum, d. 25.-1. 1953, g. 3.-4. 1909 m. Henriette Georgine Camilla Krag, f. 29.-1. 1876 i Ålborg, d. 11.-5. 1959.
- I. PER KRAG JACOBSEN, værkfører, inspektør, f. 9.-2. 1910 på Skt. Thomas, g. 14.-12. 1935 m. Marie Louise kaldt Usse Gorrison Hanssen, f. 30.-1. 1911 i Odessa.
- a. JAN KRAG JACOBSEN, cand. polyt., lektor ved Roskilde Universitetscenter, f. 19.-5. 1939.
- b. DORTE KRAG Jacobsen, laboratoriefuldmægtig, f. 27.-9. 1943, g. 8.-4. 1972 m. Flemming MORTENSEN, pressesekretær, f. 8.-3. 1927.
- c. GRETE (kaldt Pyse) KRAG JACOBSEN, læge, f. 27.-9. 1943, g.u.v.m. Joachim Knop, f. 20.-5. 1943.
1. FILIP Krag KNOP, f. 15.-10. 1973 i Kbh.
2. NIKOLAJ Krag KNOP, f. 15.-10. 1973 i Kbh.
- II. OLE KRAG BROTBY, indtil 1939 Krag Jacobsen, ejendomsmægler i Stokton, California, U.S.A., f. 10.-2. 1913 på Skt. Thomas, g. 1) juli 1942 m. Cecilia Lüt-

- ken, ægteskabet opløst 1955, g. 2) 1965 m. Betzy Beecher Johns, administrative secretary, f. 1932.
- a. WILLIAM KRAG BROTBY, præsident f. bygningskompagni, Pasadena, California, f. 25.-9. 1942 i Birkerød, g. 1) m. Shirley Otto, ægteskabet opløst 1977. g. 2) u.v.m. Marie Mc Daniel.
- III. STEFFEN KRAG BROTBY, indtil 1939 Krag Jacobsen, f. 22.-3. 1915 på Skt. Croix, g. 3.-6. 1955 m. Patricia Sherley, dyrlæge, f. 9.-7. 1930 i Eastwood i England.
- a. KAREN Linda BROTBY, f. 25.-12. 1956 i Kenya.
- I. (ad 2) GUNNI JACOBSEN, kreds-læge i Hornsyld, senere København, f. 22.-7. 1883 i Børglum, d. 31.-10. 1964 i Bagsværd, g. 7.-5. 1915 m. Johanne Elisabeth Esther Redøhl, f. 17.-1. 1887 i Ousted, d. 21.-5. 1977 i Bagsværd.
- I. JØRGEN Otto JACOBSEN, f. 30.-4. 1916, d. 13.-5. 1916 i Hornsyld.
- II. Ove HENNING JACOBSEN, arkitekt ved forsvarrets bygningstjeneste f. 22.-5. 1917 i Hornsyld, g. 17.-12. 1942 m. Jytte Agnete Gravesen, f. 5.-6. 1918 i Valby.
- a. JØRGEN Henning JACOBSEN, lærer, f. 27.-9. 1944 i Hellerup, g. 19.-11. 1966 m. Vibeke Lis Kinslev, lærer, f. 13.-1. 1943 i Holte.
1. JESPER Morten Kinslev JACOBSEN, f. 6.-2. 1969 i Gentofte.
- b. INGRID Jacobsen, f. 29.-5. 1948 i Hellerup, g. 11.-3. 1967 m. Per TOFT-JENSEN, akademiingeniør, f. 19.-12. 1940 på Frederiksberg.
1. LENE TOFT-JENSEN, f. 13.-4. 1968 i Charlottenlund.
2. NIELS HENRIK TOFT-JENSEN, f. 17.-5. 1971 i Charlottenlund.
- III. ESTHER Margrethe Jacobsen, assistent i landbrugsministeriet, f. 29.-2. 1920 i Hornsyld, g. 5.-7. 1947 m. Jørgen Axel Emil BUSCH, tømmerhandler i Glostrup, f. 9.-7. 1915, d. 25.-8. 1957 i Glostrup.
- a. INGE-LISE Busch, f. 8.-7. 1948 i Glostrup, g. 17.-5. 1969 m. Søren Lind SØRENSEN, glarmester i Glostrup, f. 29.-8. 1946 i Glostrup.
1. GITTE LIND SØRENSEN, f. 17.-8. 1971 i Glostrup.
2. KLAUS LIND SØRENSEN, f. 17.-1. 1973 i Glostrup.
- b. ERIK BUSCH, teknikumingeniør, f. 3.-10. 1949 i Glostrup, g. 20.-9. 1975 m. Birthe Falk, f. 17.-1. 1955 i Glostrup.
1. DORTE BUSCH, f. 10.-3. 1978 i Glostrup.
2. MIKAEL BUSCH, f. 18.-7. 1979 i Glostrup.
- c. BENTE Busch, pædagog, f. 20.-12. 1953 i Glostrup, g. 24.-5. 1975 m. Kjeld Ole RASMUSSEN, beregner, f. 3.-6. 1947 i København.
- IV. Inge VIBEKE JACOBSEN, kancellist i landbrugsministeriet, f. 29.-2. 1920 i Hornsyld, g.u.v.m. Carl Hove, sølvsmed, f. 17.-8. 1911 i Kolding.

*SARAS stamme*

*Efterkommere af LOUISE HERTZ (side 68)*

- A. ANDREA Sara Isabella HERTZ, musiklærerinde i Århus, f. 29.-12. 1853, d. 14.-2. 1936.
- B. POUL Valdemar HERTZ, dr. med., docent., kredslæge, f. 1.-3. 1855, d. 12.-12. 1936, g. 25.-5. 1895 m. Gudrun Hauch, f. 20.-2. 1868 i Randers, d. 28.-3. 1951.
- I. ROBERT HERTZ, gårdejer, f. 20.-3. 1893, d. 11.-5. 1980, g. 29.-4. 1925 m. Karen Gram, f. 23.-10. 1898.
- a. INGER Andrea Hertz, f. 1.-5. 1926 i Toelt, Asminderød, g. 25.-3. 1948 m. Svend Aage BERTELSEN, skibsingeniør, direktør, f. 12.-3. 1922 i Grindsted.
1. LENE BERTELSEN, stud. med., f. 18.-4. 1951 på Frederiksberg, g.u.v.m. Jesper Herløv, stud. agro., f. 7.-9. 1955 på Frederiksberg.
2. PER BERTELSEN, driftsleder, landmand, f. 11.-8. 1956 i Kbh., g.u.v.m. Lis Engelbreth, apotekerassistent, f. 14.-8. 1959 i Grindsted.
- II. ASTRID Hertz, f. 10.-6. 1896, g. 16.-1. 1926 m. Anton William ANDERSON, ingeniør (chief est., Texas Oil Co.), f. 15.-5. 1895 i Philadelphia, d. 16.-11. 1937 i Port Arthur, Texas, U.S.A.
- a. POUL William ANDERSON, forfatter, civilingeniør, f. 25.-11. 1926 i Bristol, Pennsylvania, g. 12.-12. 1953 m. Karen Kruse, f. 16.-9. 1932 i Erlanger, Kentucky, U.S.A.
1. ASTRID May Anderson, f. 23.-7. 1954 i Berkeley, g. 22.-4. 1978 m. Terry HAYES, f. 21.-12. 1923 i New York.
- b. JOHN Jerome ANDERSON, ph. d., geolog, professor, f. 10.-10. 1930 i Port Arthur, g. 25.-7. 1964 m. Linda Claire Jones, f. 19.-11. 1943 i Cedar City, Utah, U.S.A.
1. JANET Eulalia ANDERSON, f. 6.-11. 1967 i Kent, Ohio, U.S.A.
2. Kathryn (KATTY) Gay ANDERSON, f. 15.-1. 1970 i Kent, Ohio, U.S.A.
- III. JAKOB HERTZ, ingeniør, f. 5.-9. 1899 i Kbh., g. 1) 12.-10. 1935 i Detroit, U.S.A., m. Jenny Kristine Skøt (Schott), f. 16.-9. 1900 i Sønderjylland, d. 19.-1. 1968 i Minnesota, Newkirk, Oklah, g. 2) 22.-9. 1972 m. Imogene Bernard, f. 11.-7. 1910 i Northfield, Minnesota, U.S.A.
- a. JENNY Scott Hertz (adopt.), f. 18.-7. 1935 i Danmark, g. 14.-6. 1958 m. Jerome Veron YOULL, f. 20.-3. 1933 i Sac City i Iowa, U.S.A.
1. LISA Ann YOULL, f. 28.-6. 1959.
2. PETER Jerome YOULL, f. 13.-5. 1962 i Faribo, U.S.A.
- IV. NIELS HENRIK HERTZ, f. 3.-4. 1901, d. 11.-2. 1903.
- V. RENNA HERTZ, f. 10.-7. 1902, d. 14.-3. 1948, g. 29.-8. 1926 m. Viggo Hansen, arkitekt, f. 4.-11. 1901. Ægteskabet opløst 1941.
- a. BIRGITTE VIGGO Hansen, f. 11.-7. 1930, d. 24.-2. 1975, g. 27.-1. 1950 m. Claus Ingemann JØRGENSEN, cand. mag., f. 10.-1. 1929.
1. ADAM JØRGENSEN, f. 22.-5. 1952, g.u.v. m. Marianne Sommer, f. 21.-9. 1949.
- AA. MAGNUS JØRGENSEN, f. 25.-1. 1977.
2. LEA Riborg JØRGENSEN, f. 2.-9. 1955.
3. JON Bertel JØRGENSEN, f. 2.-5. 1959.

- b. SØREN HANSEN, cirkusdirektør Arli, artist, f. 22.-5. 1935, g. 29.-10. 1960 m.  
Lise Lotte Engelbrecht, f. 30.-1. 1938.  
1. MARTIN HANSEN, artist, f. 26.-4. 1960 i København.
- VI. ANNA ELISABETH HERTZ, f. 1.-9. 1906, g. 18.-8. 1940 m. Ole Peder Tonnisen  
Frederiksen, arkitekt, f. 5.-1. 1921. Ægteskabet opløst 1949.
- C. JULIE Marie HERTZ, assistent i Meteorologisk Institut, f. 21.-9. 1858, d. 1912.



## SARAS stamme

### Efterkommere af SOPHIE HENRICHSEN (side 68)

*Da Sophie Henriksen var gift med sin fætter, Frederik Henriksen, Emmas søn, tilhører deres efterkommere både Saras og Emmas stamme.*

- A. EMMA HENRICHSEN, børnehaveforstanderinde, f. 28.-3. 1864, d. 24.-7. 1926.
- B. ERIK HENRICHSEN, overretssagfører, f. 2.-4. 1865, d. 10.-12. 1917.
- C. JOHANNES Rudolf Frederik HENRICHSEN, assistent i Landmandsbanken, f. 12.-10. 1867, d. 12.-1. 1912.
- D. OLUF HENRICHSEN, trafikkontrollør ved Statsbanerne, f. 16.-4. 1870, d. 9.-11. 1928, g. 27.-10. 1894 m. Anna Nathalia Nielsen, f. 12.-9. 1863 i Nyborg, d. 28.-10. 1940.
  - I. BODIL Henriksen, f. 19.-10. 1897, g. 15.-5. 1924 m. Henrik Augustinus ANDERSEN, købmand, f. 29.-4. 1898 i Odense, d. 30.-6. 1971 i Odense.
    - a. AAGE ANDERSEN, adm. direktør, f. 6.-11. 1925, g. 28.-6. 1949 m. Ida Marietta Philip Hansen, f. 19.-12. 1928.
      - 1. BENTE Andersen, bankassistent, f. 25.-5. 1950, g. 28.-4. 1973 m. Bjarne NYGAARD, bankbestyrer, f. 26.-12. 1945 i Kbh.
        - AA. MADS NYGAARD, f. 17.-8. 1972 i Kbh.
        - BB. METTE NYGAARD, f. 22.-1. 1975 i Kbh.
      - 2. LIS Andersen, oversygeplejerske, f. 19.-10. 1951 i Odense, g. 2.-6. 1979 m. Torben LYNGE NIELSEN, ingeniør, f. 21.-4. 1947 i Kbh.
        - AA. SARA LYNGE NIELSEN, f. 23.-11. 1979 i Kbh.
      - 3. Hans PETER ANDERSEN, f. 7.-5. 1955.
      - 4. LONE ANDERSEN, f. 30.-11. 1958.
    - b. BIRTE Andersen, f. 3.-12. 1926, g. 17.-10. 1953 m. Johannes ØRSNÆS, elektroinstallatør, f. 19.-4. 1915 i Løkken, d. 17.-12. 1973 i Kbh.
      - 1. KIM Christian ØRSNÆS, f. 6.-6. 1961 i Kbh.
      - 2. JAN Henrik ØRSNÆS, f. 31.-12. 1963 i Kbh.
    - c. TOVE Andersen, f. 7.-4. 1928 i Odense, g. 31.-7. 1954 m. Jørgen Christian JØRGENSEN, postassistent, f. 28.-3. 1930 i Odense.
      - 1. ULLA Jørgensen, f. 6.-1. 1955 i Odense, g. 5.-6. 1976 m. Erik LUNDBYE-NIELSEN, f. 5.-11. 1951 i Sønderborg.
        - AA. CAMILLA LUNDBYE-NIELSEN, f. 11.-12. 1976 i Kbh.
      - 2. KLAUS Erik JØRGENSEN, f. 3.-8. 1957 i Nyborg.
      - 3. NIELS Christian JØRGENSEN, f. 13.-5. 1959 i Nyborg.
    - d. HANS HENRIK ANDERSEN, maskinmester, f. 12.-9. 1933.
  - II. ERIK HENRICHSEN, landsretssagfører, f. 13.-3. 1901, d. 16.-6. 1932, g. 1) 23.-10. 1925 m. Lise Teisen, g. 2) 20.-12. 1928 m. Vibeke Holbøll, f. 9.-3. 1899.

*SARAS stamme*  
*Efterkommere af CARL VON HALLE (side 68)*

- A. SARA Margrethe von Halle, f. 29.-9. 1878, d. 21.-12. 1971, g. 9.-6. 1900 m. Sten STENDAHL, grosserer, medlem af Rigsdagens 1. kammer i Stockholm, f. 20.-11. 1876 i Askome Församling i Halland, d. 18.-8. 1954 i Stockholm.
- I. LARS OLOF STENDAHL, direktør i Göteborgs bank i Göteborg, f. 9.-5. 1901 i Stockholm, g. 17.-8. 1933 m. Margit Tyra Cecilia Hoffmann, f. 15.-2. 1901 i Vänersborg.
- a. ANDERS Larsson STENDAHL, jur. cand., f. 17.-2. 1934 i Göteborg, g. 2.-6. 1957 m. Christina Lundquist, f. 19.-10. 1934 i Göteborg.
1. FREDERIK Mauritz STENDAHL, f. 24.-8. 1958 i Skövde.
2. SARA Elisabeth STENDAHL, f. 25.-11. 1963 i Göteborg.
3. HENRIK Ze Unglee STENDAHL, f. 25.-12. 1969.
- b. CLAS Larsson STENDAHL, f. 4.-2. 1939, d. 4.-3. 1940 i Stockholm.
- c. ANNE Cecilia Larsdotter STENDAHL, lægesekretær, f. 7.-12. 1940 i Stockholm, g. 20.-7. 1963 m. Claes Humbla, civilingeniør. Ægteskabet opløst 1971.
1. INGRID Cecilia HUMBLA, f. 9.-3. 1966 i Västerås.
2. Claes STEFAN HUMBLA, f. 7.-7. 1968 i Västerås.
- d. STEN Maurits Larsson STENDAHL, f. 29.-2. 1944 i Göteborg.
- II. BJÖRN STENDAHL, provinsiallæge i Malung, f. 29.-11. 1902 i Stockholm, g. 17.-8. 1930 m. Sigrid Anne Marie Balckman, f. 14.-2. 1903 i Karlsborg.
- a. Lars GÖRAN STENDAHL, f. 31.-3. 1932 i Luleå, g. 31.-5. 1959 m. Ann-Marie Bjørkman, f. 28.-2. 1935 i Stockholm.
1. LARS Peder Teddy STENDAHL, f. 17.-11. 1959 i Stockholm.
- b. ULF Herman STENDAHL, med. lic., f. 4.-7. 1936 i Väsby, Stockholms län, g. 1.-2. 1964 m. Anna Lena Widlund, med. lic., f. 13.-2. 1941 i Jönköping. Ægteskabet opløst 1975.
1. MÅNS Joakim STENDAHL, f. 13.-8. 1964 i Uppsala.
2. JOHANNA Maria STENDAHL, f. 22.-8. 1966 i Uppsala.
- c. INGELA Britt-Marie Stendahl, sygeplejerske, f. 20.-4. 1939 i Stockholm, g. 7.-9. 1963 m. Jan Allan KIHLEBERG, civiløkonom, f. 30.-3. 1937 i Västerås.
1. Maria HELENA KIHLEBERG, f. 11.-6. 1964 i Göteborg.
2. MALIN Charlotta KIHLEBERG, f. 13.-5. 1966 i Göteborg.
3. BJÖRN Allan KIHLEBERG, f. 8.-6. 1969 i Göteborg.
- d. GÖREL Margrethe Stendahl, fil. kand., f. 14.-9. 1944 i Stockholm, g. 28.-4. 1967 m. Donald RIVERS, f. 6.-7. 1943 i Adelaide, Australien.
1. SARAH Lee RIVERS, f. 15.-8. 1968 i Adelaide.
2. STEN Donald RIVERS, f. 26.-5. 1970 i Adelaide.
- III. ERIC STENDAHL, købmand, f. 28.-1. 1904 i Stockholm, g. 28.-5. 1938 m. Doris Eva Maria Persson, f. 6.-5. 1905 i Påarp, Malmöhus län.
- a. INGALILL Birgitta Elisabeth STENDAHL, f. 24.-5. 1940 i Stockholm.
- b. LISBETH Britt Marie Stendahl, f. 21.-12. 1945 i Solna, g. 31.-3. 1967 m. Gordon JACOBS, f. 21.-4. 1940 i St. Louis, U.S.A.
- IV. ANNA STENDAHL, skolekøkkenlærerinde, f. 6.-10. 1905 i Stockholm, g. 29.-12. 1930 m. Karl Johan Gabrielsen. Ægteskabet opløst 1943.

*JULIES stamme*

*Efterkommere af ANNA HJORT (side 69)*

- A. MARIE HJORT, f. 20.-12. 1859 i Lyksborg, d. 12.-10. 1914 i Nyborg.
- B. VILHELM HJORT, statsmeteorolog, f. 17.-1. 1861 i Lyksborg, d. 8.-6. 1920, g. 14.-6. 1902 m. Anne Margrethe Ulrich, f. 6.-8. 1878 på Juellinge, d. 7.-3. 1942.
- I. GRETHE HJORT, dr. phil., professor ved Århus Universitet, f. 25.-5. 1903, d. 19.-8. 1967 i Århus.
  - II. ANNA SOPHIE Hjort, cand. polit., f. 17.-6. 1904, d. 31.-5. 1940, g. 8.-10. 1926 m. Gregers HANSEN, kommunaldirektør, f. 10.-6. 1900 i Odense.
    - a. ALLAN HJORT HANSEN, journalist, f. 28.-7. 1927 i Kbh., g. 12.-7. 1964 m. Inger Nielsen, korttegner, f. 8.-8. 1928 i Nørresundby.
      1. TORSTEN HJORT HANSEN, f. 15.-10. 1966 i Kbh.
      2. HANNA HJORT HANSEN, f. 4.-8. 1970 i Kbh.
    - b. CLEMENT HJORT, cand. jur., f. 6.-4. 1930 i Kbh., g. 1) 8.-6. 1957 m. Birgitte Hasle, børnehavelærerinde, f. 15.-7. 1933 i Snøde på Langeland, ægteskabet opløst 1965, g. 2) 12.-9. 1970 m. Ulla Jensen, lægesekretær, f. 8.-1. 1941 i Rudkøbing, ægteskabet opløst 1975.
      1. (ad 1) ANNE-SOPHIE HJORT, lærerstuderende, f. 30.-11. 1957 i Kbh.
      2. (ad 1) HELENE HJORT, HF-studerende, f. 6.-2. 1961 i Kbh.
      3. (ad 2) SØREN HJORT, f. 26.-10. 1970 i Kbh.
- C. NIELS HJORT, dir. for De for. Latin- og Realskoler, overretssagfører, cand. theol., f. 8.-6. 1862 i Lyksborg, d. 7.-11. 1917, g. 1) 11.-11. 1887 m. Ane Marie Louise Dagmar Harbou, f. 13.-1. 1860 i Rendsborg, d. 9.-6. 1902, g. 2) 16.-11. 1912 m. Dagmar Camilla Charlotte Møller, f. 19.-5. 1877 i Hjørring, d. 22.-3. 1956.
- I. ARNE HJORT, læge i Støvring, senere bosat i Middelfart, derefter i Kastруп, f. 23.-8. 1888, på Frederiksberg, d. 31.-12. 1966 i Middelfart, g. 1.-9. 1916 m. Erna Claudia Maria Gravenhorst, sygeplejerske, f. 22.-10. 1882 i Randers, d. 4.-3. 1952 i Middelfart.
    - a. GORM ERIK HJORT, civilingeniør i Århus, f. 11.-9. 1917 i Støvring, g. 24.-7. 1948 i Reykjavik, m. Salome, kaldt Loa, Gísladóttir, husholdningslærerinde, f. 29.-10. 1913 i Thorormstunga i Vatnsdal på Island.
      1. NIELS ARNE HJORT, f. 9.-5. 1949 i Århus.
      2. KATRIN Erna HJORT, magister, f. 21.-7. 1951 i Århus.
      3. AASE HJORT, lærerstuderende, f. 14.-6. 1955 i Århus.
      4. ANNA HJORT, sygeplejeelev, f. 14.-6. 1955 i Århus.
    - b. INGER HJORT, lærer, f. 18.-8. 1920 i Støvring, g. 29.-7. 1947 m. Hans Christian HOLM, flyvemaskinist, f. 26.-6. 1922 i Svaneke.
      1. TORBEN HOLM, fuldmægtig i SDS, f. 4.-10. 1948 i Kbh., g. 7.-7. 1978 m. Bente Rønde Antonsen, f. 30.-6. 1949.  
AA. RASMUS HOLM, f. 27.-12. 1979.
      2. SØREN HOLM, lærer i Slangerup, f. 5.-3. 1952 i Kbh., g.u.v.m. Eva Benedikte Høgsbro, lærer, f. 5.-1. 1952 i Kbh.  
AA. SIMON HØGSBRO, f. 16.-2. 1979 i Hillerød.
  - II. AASE HJORT, laboratorieassistent, f. 7.-8. 1896 på Frederiksberg, d. 16.-8. 1963 på Frederiksberg.

- D. KAREN Hjort, f. 13.-2. 1864 i Slesvig, d. 25.-9. 1949, g. 15.-5. 1889 m. Niels Brock ULRICH, generalmajor, direktør for krigsministeriet, f. 30.-3. 1860 i Lellinge, d. 28.-2. 1926.
- I. KAY ULRICH, amtmand over Frederiksborg Amt, f. 22.-2. 1890, d. 27.-2. 1948 i Hillerød, g. 26.-10. 1917 m. Erica Louise Bojesen, f. 18.-4. 1890, d. 28.-8. 1967.
- a. NIELS BROCK ULRICH, cand. jur., ekspeditionssekretær, f. 20.-4. 1925, g. 8.-10. 1952 m. Kirsten Johansen, f. 5.-1. 1924 i Nykøbing Mors.
- b. JØRGEN ULRICH, f. 8.-7. 1927.
- II. GEORG Alexander ULRICH, f. 20.-4. 1891 i Nyborg, d. 20.-12. 1893.
- III. WILKENS ULRICH, oberstløjtnant, kammerjunker, f. 27.-2. 1894, d. 14.-8. 1966, g. 14.-11. 1919 m. Agnete Valentiner, f. 1.-3. 1898 i Høng.
- a. KIRSTEN Ulrich, f. 24.-5. 1921, g. 14.-7. 1943 m. Johan Ditlev LASSEN, direktør, cand. pharm., f. 14.-10. 1914 i Svinninge.
1. BENTE Lassen, cand. scient., f. 6.-2. 1945, g. 24.-10. 1967 m. Henrik MAEGAARD, cand. scient., f. 17.-1. 1945.
- AA. CHRISTIAN MAEGAARD, f. 7.-12. 1968.
- BB. MARIE MAEGAARD, f. 12.-1. 1974.
2. POUL LASSEN, skolekonsulent, f. 9.-11. 1947, g.u.v. 1.-2. 1972 m. Ingrid Birgitte Dreyer, lærer, f. 18.-8. 1948.
- AA. DAVID Dreyer LASSEN, f. 5.-10. 1973.
3. STEEN LASSEN, adjunkt, f. 14.-12. 1950 i Århus, g. 1.-8. 1978 m. Susan Broe Andersen, stud. mag., f. 26.-7. 1953.
- AA. MAJA Broe LASSEN, f. 21.-5. 1978.
- b. GEORG Alexander ULRICH, major, personalekonsulent, f. 7.-11. 1922 på Frederiksberg, g. 14.-5. 1948 m. Lilian Nordsten, f. 6.-11. 1921 i Hillerød.
1. NIELS BROCK ULRICH, produktchef, f. 5.-11. 1949 i Viborg, g. 20.-9. 1975 m. Liselotte Beatrice Siemen, sygeplejerske, f. 23.-10. 1951.
- AA. VIBEKE Siemen ULRICH, f. 29.-4. 1978 i Kbh.
- BB. CHRISTIAN Georg ULRICH, f. 9.-1. 1980 i Kbh.
2. INGER ULRICH, sygeplejerske, stud. med., f. 26.-3. 1952 i Viborg.
- c. GYRITHE Ulrich, cand. pharm., afdelingskemiker, f. 28.-8. 1924, g. 1) 8.-10. 1955 m. Allan C. Christensen, direktør, f. 24.-1. 1919, d. 7.-12. 1978, ægteskabet opløst, g. 2) 9.-1. 1974 m. Holger H. KNUDSEN, dommer f. 11.-1. 1920.
1. (ad 1) JETTE ULRICH, f. 9.-7. 1957.
2. (ad 1) LENE ULRICH, stud. mag., f. 14.-10. 1958.
3. (ad 1) PETER ULRICH, f. 19.-1. 1961.
4. (ad 1) INGE ULRICH, f. 26.-10. 1963.
- IV. NIELS BROCK ULRICH, direktør for statsskovbruget, f. 31.-8. 1907, d. 26.-10. 1958, g. m. Ellen Biilmann, f. 6.-4. 1909 i Gerrild.
- a. KAY ULRICH, afdelingsleder, cand. med., f. 17.-9. 1932 i Kbh., g. 23.-2. 1963 m. Dorte Grandjean Winkelhorn, f. 6.-3. 1938 i Hellerup.
1. NIELS BROCK ULRICH, f. 11.-8. 1964 Buffalo, New York, U.S.A.
2. LOTTE ULRICH, f. 12.-11. 1966 i Kbh.
3. METTE ULRICH, f. 30.-12. 1969 i Kbh.
- b. KAREN ULRICH, ass. lab. chef, lic. pharm, f. 1.-4. 1935 i Hammel, d. 4.-7. 1972 i Kbh.



- c. JYTTE ULRICH, afdelingsleder, designer, f. 24.-3. 1937 i Sønderborg.
1. MADS ULRICH, f. 27.-1. 1965 i Kbh.
  2. JEPPE ULRICH, f. 16.-2. 1967 i Kbh.
- E. WILKENS HJORT, købmand i Nyborg, senere sparekassedirektør i Odense, f. 15.-10. 1866 i Fredensborg, d. 20.-3. 1920 i Odense, g. 9.-11. 1895 m. Margrethe Sophie Lange, f. 22.-5. 1873 i Kerteminde, d. 22.-7. 1957.
- I. POUL Wilkens HJORT, grosserer i Minneapolis i USA, hvor han kalder sig Poul Wilkens, f. 2.-9. 1897 i Nyborg, g. 19.-12. 1932 m. Minnie Josephine Henrichson, f. 13.-11. 1906 i Robinsdale i Minnesota i USA.
  - II. KAREN Hjort, f. 2.-1. 1900 i Nyborg, d. 24.-1. 1936, g. 10.-11. 1925 m. Frederik DYBING, direktør, f. 27.-4. 1890 i Haverslev ved Hobro.
    - a. PETER Balthazar Wilkens DYBING, grosserer i New York, f. 5.-11. 1926, emigreret 1953, g. 5.-12. 1953 m. Patricia Benecke, f. 10.-3. 1925.
    - b. HANS Ove DYBING, direktør, konsul i New Mexico, f. 11.-5. 1930 på Frederiksberg, g. 20.-5. 1958 m. Majorie (Marge) Ellen Pratt, f. 30.-11. 1928 i Toledo i Ohio, USA.
      1. ERIC Charles DYBING, køkkenleder, f. 15.-12. 1961 i Denver, Colorado.
      2. PETER Frederich DYBING, f. 15.-12. 1961 i Denver, Colorado.
      3. KAREN ELIZABETH DYBING, f. 20.-8. 1963 i Denver, Colorado.
    - c. JENS Jørgen DYBING, attaché de direction i Paris, f. 14.-9. 1933, g. 1) 1962 m. Micheline Cosby, ægteskabet opløst 1968; g. 2) 27.-3. 1971 m. Françoise Monique Varangot, f. 27.-9. 1946.
      1. (ad 1) KARIN Simone DYBING, f. 23.-10. 1963.
      2. (ad 2) ASTRID Maria DYBING, f. 23.-9. 1971.
      3. (ad 2) JAN Frederik DYBING, f. 2.-2. 1975.
      4. (ad 2) SONIA Anabel DYBING, f. 5.-9. 1976.
      5. (ad 2) MATTHIAS Wilkens DYBING, f. 3.-2. 1979.
    - d. MARGRETHE Dybing, f. 22.-5. 1935, g. 17.-11. 1956 m. Mogens MORTENSEN, ægteskaber opløst 18.-6. 1980.
      1. Susanne, kaldt SUSIE MORTENSEN, sygeplejerske, f. 30.-6. 1958.
      2. JAN Christian MORTENSEN, arbejdsmand, f. 25.-6. 1959.
      3. ANNIE Margrethe Dybing MORTENSEN, f. 22.-5. 1965.
- F. MARGRETHE Hjort, f. 10.-3. 1869 i Fredensborg, d. 3.-5. 1921, g. 27.-9. 1894 m. Christian Laurits SCHOU, borgmester i Nyborg, senere birkedommer i Fredensborg, f. 5.-11. 1849, d. 8.-4. 1908 i Fredensborg.

*JULIES stamme*  
*Efterkommere af LOUISE KROG (side 69)*

- A. JULIE Margrethe Marie KROG, f. 12.-4. 1858 i Flensborg, d. 2.-12. 1932.
- B. MARGRETHE KROG, f. 25.-5. 860, d. 6.-1. 1864 i Grumtofte i Sønderjylland.
- C. LOUISE KROG, lærerinde, f. 14.-6. 1862 i Grumtofte i Sønderjylland, d. 30.-9. 1928.
- D. ANNA KROG, f. 18.-9. 1863 i Grumtofte i Sønderjylland, d. 9.-2. 1888.
- E. MARIE KROG, f. 4.-4. 1865, d. 10.-3. 1923.
- F. HANS CHRISTIAN KROG, sognepræst ved Godthåbskirken på Frederiksberg, f. 8.-1. 1867, d. 28.-6. 1935, g. 29.-6. 1897 m. Ellen Kirstine Topsøe-Jensen, f. 30.-4. 1871 i Lemvig, d. 25.-3. 1957.
- I. Jens GUNNAR Gottlieb KROG, ekspeditionssekretær i Kirkeministeriet, f. 3.-5. 1898 i Æbeltoft, d. 30.-10. 1962, g. 8.-6. 1923 m. Ingeborg Tulinius, søster til Hemmings hustru, se nedenfor, f. 9.-8. 1900 i Vedbæk, d. 20.-2. 1968.
- a. MOGENS Tulinius KROG, forstander ved Julemærkehjemmet i Skelskør, f. 17.-2. 1926 på Frederiksberg, g. 7.-7. 1956 m. Inge Gellers Andreassen, f. 16.-7. 1932 i Horneby ved Hornbæk.
1. ANETTE Gellers KROG, f. 13.-7. 1958 i Humlebæk.
2. BIRGITTE Gellers KROG, f. 4.-4. 1960 i Odense.
- II. HEMMING Vilhelm KROG, inspektør ved Rundetårn, f. 17.-5. 1901 i Æbeltoft, d. 5.-11. 1974 i Kbh., g. 19.-8. 1927 m. Elisabeth Frich Tulinius, søster til Gunnars hustru, se ovenfor, f. 19.-1. 1902.
- a. ERLING KROG, lektor ved Kildegård Gymnasium, Gentofte, f. 21.-3. 1938 i Kbh., g. 28.-12. 1969 m. Ida Marie Troels Møller, f. 28.-11. 1940.
1. EINAR KROG, f. 1.-2. 1969.
2. HENRIETTE KROG, f. 4.-9. 1970.
3. CHRISTIAN KROG, f. 20.-11. 1972.
- III. ELISABETH Marie Louise KROG, overlærer, f. 13.-4. 1906 i Fredericia.
- IV. POUL Andreas KROG, branddirektør, f. 8.-2. 1910 i Fredericia, g. 1) 9.-5. 1936 m. Signe Riisager, f. 1.-8. 1910 i Strøby-Egede, d. 22.-7. 1965, g. 2) 13.-5. 1967 m. Karen Borch-Johnsen, f. Ehring-Sørensen, f. 7.-6. 1917 i Silkeborg.
- a. VIBEKE Krog, forsikringsbibliotekar, f. 17.-3. 1937 på Frederiksberg, g. 20.-4. 1957 m. Åge PEDERSEN, våbenhandler, f. 19.-9. 1935 i Tromsø i Norge.
1. NILS-MORTEN PEDERSEN, secondløjtnant, f. 7.-1. 1958 i Tromsø, g.u.v.m. Mette Katrine Poulsen, handelsstuderende, f. 28.-3. 1961 i Disko, Grønland.
- AA. MARIA VIBEKE PEDERSEN, f. 25.-6. 1979 i Varde.
2. HANS-CHRISTIAN PEDERSEN, f. 29.-3. 1959 i Tromsø.

- b. KIRSTEN Krog, f. 23.-9. 1939, g. 1.-10. 1960 m. Palle SIMONSEN, direktør, MF, f. 6.-5. 1933 i Sall.
  - 1. LENE SIMONSEN, f. 11.-1. 1963.
  - 2. METTE SIMONSEN, f. 22.-3. 1966.
  - 3. RIKKE SIMONSEN, f. 11.-11. 1970.
- c. HANS-HENRIK KROG, ingeniør, f. 24.-10. 1943, g. 12.-3. 1966 m. Jette Ahlberg, f. 8.-7. 1944 i Skovshoved.
  - 1. KASPER KROG, f. 7.-8. 1972.
  - 2. ANDERS KROG, f. 23.-8. 1977.
- d. HANNE Krog, f. 9.-9. 1948, g. 28.-4. 1973 m. Benny BRESEMANN, damefrisør, f. 26.-6. 1946 i Kbh.
  - 1. CHARLOTTE BRESEMANN, f. 18.-11. 1973.
  - 2. PETER BRESEMANN, f. 29.-7. 1977.

G. VILHELM KROG, f. 5.-11. 1870 i Kerteminde, d. 7.-3. 1895 på Refsnæs.

*JULIES stamme*

*Efterkommere af EDUARD JACOBSEN (side 69)*

- A. JENNY Magdalene Jacobsen, f. 15.-11. 1873 i Kristiania, d. 1.-10. 1967, g. 1.-12. 1899 m. Hjalmar Viggo Olaf MADSEN, fabrikant, cand. polyt., direktør for De Forenede Danske Tændstikfabrikker, senere Hellerup Skolæstefabrik, f. 17.-3. 1872, d. 16.-8. 1936.
- I. Frederik CHRISTIAN MADSEN, direktør for Hellerup Skolæstefabrik, f. 8.-4. 1901, g. 1) 12.-4. 1927 m. Ingeborg Marie Stephensen, f. 30.-10. 1903 i Kristiania, d. 12.-10. 1934, g. 2) 16.-4. 1936 m. Erna Langeløkke, f. 28.-7. 1906.
- II. OLUF Carl Edvard MADSEN, direktør for Malmø Skolæstefabrik, f. 25.-8. 1902, g. 27.-10. 1934 m. Else Christensen, f. 7.-2. 1909.
- a. BENTE Kirsten Oluf Madsen, jur. cand., f. 14.-6. 1937, g. 4.-9. 1964 m. Ian Eric PAULSSON, jur. cand., ambassaderåd, f. 20.-4. 1935.
1. MAC Eric Gunnar Edward PAULSSON, f. 20.-7. 1965.
2. Carl William NIKOLAJ PAULSSON, f. 14.-12. 1970.
- III. Svend EIGIL MADSEN, assurandør, f. 29.-4. 1905, g. 1) 4.-4. 1936 m. Karen Irene, Marthå Legardh Nielsen, overlærer, f. 21.-12. 1909, ægteskabet opløst 1947, g. 2) 23.-8. 1947 m. Elisabeth Plum, f. 7.-3. 1909.
- a. (ad 1) HJALMAR Legardh MADSEN, ingeniør, f. 7.-12. 1936, g. 17.-6. 1967 m. Mariann Elisabeth Bredesen Opset, f. 16.-6. 1943 i Kirkenær, Solør i Norge.
1. CHARLOTTE Elisabeth Legardh MADSEN, f. 4.-9. 1968.
2. MERETE Legardh MADSEN, f. 1.-9. 1970.
3. CATHRINE Legardh MADSEN, f. 15.-12. 1973.
- b. (ad 1) JENS Legardh MADSEN, direktør, f. 5.-5. 1938.
- c. (ad 1) BIRGITTE Legardh Madsen, f. 24.-10. 1939, g. 20.-7. 1961 m. Mogens SCHANNONG, stenhuggermester, f. 14.-12. 1937.
1. HENRIETTE SCHANNONG, f. 18.-1. 1965.
2. ANDERS SCHANNONG, f. 28.-3. 1968.
- d. (ad 1) METTE Legardh Madsen, f. 27.-7. 1942, d. 25.-11. 1968, g. 3.-2. 1962 m. Philip Boy HOLSE, bankfuldmægtig, f. 24.-10. 1933, ægteskabet opløst 1966.
1. ANNE-MARIE HOLSE, f. 2.-11. 1962.
- e. (ad 2) HENRIK Madsen KJØLBERG, fuldmægtig, cand. polit, f. 20.-3. 1950, g. 14.-8. 1971 m. Brita Hedegaard Nielsen, socialrådgiver, f. 25.-12. 1951.
1. JOACHIM Henrik Hedegaard KJØLBERG, f. 6.-1. 1973.
2. KASPAR Henrik Hedegaard KJØLBERG, f. 28.-3. 1976.
3. NICHOLAI Henrik Hedegaard KJØLBERG, f. 10.-9. 1978.
- IV. Niels JØRGEN MADSEN, handelsmand i U.S.A., f. 16.-4. 1907, d. 10.-1. 1966, g. 1943 m. Anne Harris, f. 3.-4. 1903.
- V. JENNY Magdalene Madsen, f. 29.-11. 1908, g. 24.-6. 1934 m. Sigurd DOHM SCHOU, papirhandler, f. 13.-9. 1904, d. 20.-10. 1959.



*JACOBS stamme*

*Efterkommere af NANNY AGERSKOV (side 70)*

A. ESTER Margrethe AGERSKOV, f. 23.-10. 1886 i Vejstrup ved Skamlingsban-  
ken, d. 1925, g. 1923 m. NILSSON (?), svensk landsbylærer.

Det har ikke været muligt at fremskaffe flere sikre oplysninger om Ester Nilsson og hendes mand.

I Kølstrup sogn, hvor hendes far var præst, formoder man, at hun døde i barselsseng i Kø-  
benhavn, og at barnet levede; men flere slægtninge, som har kendt hende, mener, at hun døde i  
Sverige, hvor også barnet døde. Samme opfattelse har også handelsgartner Holger Suhr, Alle-  
gården på Amager, f. 14.-5. 1873 i Kølstrup, som var gift med Esters plejesøster Kristiane Fa-  
brin, f. 3.-10. 1877, d. 22.-6. 1927.

Det er derfor mest sandsynligt at antage, at Nanny Agerskovs efterkommere er uddøde med  
hendes datter Ester.

*ANTONS stamme*

*Efterkommere af FERDINAND NANSEN (side 70)*

- A. ANTON Frederik Niels NANSEN, landmand på Louisendal mark v. Hobro, f. 29.-7. 1886 i Børglum, d. 1.-6. 1937 på Louisendal mark, g. 23.-10. 1925 m. Ingra Petrea Hansen, f. 14.-10. 1895, d. 30.-10. 1966 i Hobro.
- I. NIELS Brønshøj NANSEN, bankbestyrer i Randers, f. 13.-10. 1926 på Louisendal mark v. Hobro, g. 19.-9. 1953 m. Ann-Dorrit Wessmann, revisor, f. 23.-4. 1933 i Århus.
- a. PETER Brønshøj NANSEN, kommuneass. i Århus, f. 2.-1. 1957 i Århus, g.u.v. 24.-11. 1978 m. Hanne Malling, pædagogmedhj. f. 24.-11. 1960 i Århus.
- b. VIBEKE Brønshøj NANSEN, kontorelev i Randers, f. 10.-10. 1961 i Århus, g.u.v. m. Per Kristiansen, specialarb. i Randers, f. 28.-4. 1959 i Randers.
- B. KAREN Nansen, f. 16-3. 1889 i Børglum, d. 24.-11. 1950 i Randers, g. 9.-5. 1920 med Ludvig Karl MØLLER, købmand i Randers, f. 30.-10. 1891 i Gjesing, d. 7.-2. 1947 i Randers.
- I. ESTHER Nansen MØLLER, overass. v. Randers kommune, f. 5.-10. 1923 i Randers.
- C. CHRESTEN NANSEN, landmand i Vollerup v. Vrå, f. 16.-11. 1891 i Børglum, d. 30.-4. 1948 i Vrå, g. 16.-11. 1916 m. Anne Elise Larsen, f. 14.-1. 1896 i Børglum, d. 16.-3. 1967 i Vrå.
- I. ALVIN NANSEN, truckfører i Vrå, f. 13.-3. 1917 i Børglum, g. 17.-11. 1940 m. Ragnhild Michale Kristoffersen, f. 29.-9. 1920 i Pedersker.
- a. AASE NANSEN, f. 27.-9. 1939 i Pedersker.
- b. AAGE NANSEN, f. 7.-4. 1941 i Pedersker.
- c. FOLMER NANSEN, f. 20.-7. 1942 i Pedersker.
- d. ERIK NANSEN, f. 29.-2. 1944 i Pedersker.
- e. INGELISE NANSEN, f. 12.-3. 1946 i Pedersker.
- II. HANNY Else NANSEN, f. 25.-12. 1918 i Vrå, d. 29.-12. 1945 sst.
- III. GUDRUN Johanne Andrea Nansen, f. 19.-6. 1920 i Børglum, g. 20.-4. 1946 m. Peder Quizau NIELSEN, maskinarb. i Grindsted, f. 20.-2. 1920 i Holsted.
- a. BIRTHE Nielsen, f. 17.-2. 1948 i Grindsted, g. 8.-1. 1971 m. Henrik Ekeroth BISBJERG, kok i Foldingbro, f. 17.-11. 1946 i Åbenrå, ejer af Foldingbro kro.
1. MICHAEL Ove Ekeroth BISBJERG, f. 2.-11. 1973 i Gram.
- b. JØRN NIELSEN, kommunalarbejder, f. 27.-7. 1950 i Grindsted.
- IV. AAGE Frederik NANSEN, amtsvejmand i Bredsten, f. 8.-8. 1921 i Børglum, g. 27.-8. 1948 m. Rosa Egsgaard Larsen, f. 4.-1. 1929 i Filskov.
- a. BØJE Egsgaard NANSEN, overass. i Fredensborg, f. 30.-1. 1949 i Brejning, g. 27.-11. 1949 m. Elise Lauritsen, kontorfuldmægtig, f. 3.-11. 1950 i Hygum.
1. DORTHE Egsgaard NANSEN, f. 29.-10. 1973 i Hørsholm.
- b. BRUNO NANSEN, bankfuldmægtig i København, f. 20.-10. 1951 i Bredsten.
- c. GURLI Nansen, plejer i Middelfart, f. 12.-6. 1953 i Bredsten, g. 2.-7. 1977 med Tommy NANSEN, født Hansen, maler i Middelfart, f. 3.-11. 1951 i Trørød, Vedbæk.

- V. GUNNAR NANSEN, arbejdsmand, Grindsted, f. 29.-8. 1922 i Børglum.
- VI. SVEND Holst NANSEN, landmand i Furreby v. Løkken, f. 7.-2. 1925 i Vollerup, Vrå, g. 27.-3. 1953 med Bodil Duhn, f. 9.-1. 1924, i Brønderslev.
- a. TOMMY Holst NANSEN, fisker, f. 7.-9. 1962 i Furreby v. Løkken.
  - b. VIVI Holst NANSEN, f. 12.-3. 1964 i Furreby v. Løkken.
- VII. POUL Erik NANSEN, pedel i Grindsted, f. 20.-8. 1926 i Vollerup, Vrå, g. 1) 25.-9. 1954 m. Elly Kirstine Henriksen, f. 27.-12. 1921 i Kerte på Fyn, d. 17.-8. 1974 i Grindsted, g. 2) u.v. 14.-3. 1980 m. Bodil Tvilum Bedsted, bankass. f. 13.-8. 1936 i Tøstrup.
- a. ELISABETH NANSEN, kontorassistent, f. 9.-4. 1956 i Grindsted, g.u.v.m. Kaj Ove Larsen, forretningsbestyrer i Billund, f. 16.-3. 1949 i Nollund v. Grindsted.
  - b. OLE NANSEN, ekspedient, f. 20.-2. 1958 i Grindsted, g.u.v.m. Tove Kirstine Larsen, modelbygger på LEGO i Billund, f. 26.-6. 1954 i Nollund v. Grindsted.
- VIII. BETTY NANSEN, f. 8.-9. 1928 i Brønderslev, g. 12.-3. 1949 m. Tage Marthinus NIELSEN, pedel på Løkken-Vrå kommunekontor i Vrå, f. 18.-4. 1924 i Vrå.
- a. HANNE Nansen Nielsen, ekspedient, f. 22.-9. 1949 i Vrå, g. 27.-3. 1971 m. Knud CHRISTENSEN, uddeler i Brovst, f. 2.-3. 1947 i Mylund.
    1. RIKKE CHRISTENSEN, f. 4.-10. 1972 i Hjørring.
    2. LINE CHRISTENSEN, f. 7.-2. 1976 i Hjørring.
  - b. PETER Nansen NIELSEN, f. 23.-9. 1952 i Vrå, smed, g.u.v.m. Ida Pedersen, f. 29.-6. 1955 i Mosbjergvej Sindal.
    1. JESPER Nansen NIELSEN, f. 1.-8. 1979 i Hjørring.
  - c. KIRSTEN Nansen NIELSEN, apoteksassistent i Vrå, f. 2.-9. 1960 i Vrå.
- IX. Kristian HELMER NANSEN, slagteriarbejd. i Vejle, f. 29.-10. 1932 i Vollerup, Vrå, g. 1.-9. 1956 m. Sonja Jensine Lund, f. 18.-1. 1937 i Grindsted.
- a. HENRIK NANSEN, slagteriarbejder, f. 30.-6. 1957 i Grindsted.
  - b. KARIN Nansen, f. 22.-7. 1958 i Grindsted, g. 29.-3. 1980 m. Niels Christian LUND, vejarbejder, f. 8.-10. 1953 i Egtved.
  - c. SØREN NANSEN, f. 27.-4. 1964 i Vejle.
- D. AKSEL NANSEN, arbejdsmand i Børglum, f. 13.-12. 1893 i Børglum, d. sst. 5.-5. 1980, g. 28.-12. 1915 m. Emmy Brinkmann, f. 24.-4. 1897 i Børglum, d. sst. 4.-5. 1975.
- I. KAREN Brinkmann Nansen, f. 23.-9. 1915 i Børglum, d. 15.-12. 1942, g. 23.-11. 1941 m Gerhard MIKKELSEN, arbejdsmand i Hjørring, f. 27.-3. 1912 i Hjørring.
  - II. Johanne Kirstine, kaldt STINNE Brinkmann Nansen, f. 13.-5. 1915 i Børglum, g. 8.-11. 1942 m. Arne THOMSEN, f. 2.-2. 1918 i Vrensted.
    - a. KARIN Brinkmann Thomsen, assistent på Stranderholm, Klarup, f. 23.-4. 1943 i Børglum, g. 25.-2. 1962 m. Tage Kjærsgård NIELSEN, ass. på Stranderholm, f. 15.-5. 1943 i Rakkeby.
      1. KIRSTEN Brinkmann NIELSEN, f. 26.-2. 1962 i Herning.
      2. CLAUS Kjærsgaard NIELSEN, f. 11.-6. 1964 i Nørresundby.
    - b. PER Brinkmann THOMSEN, bager i Storvorde, f. 13.-9. 1945 i Stenum, g. 19.-4. 1969 m. Irma Møller, f. 21.-3. 1947 i Ålborg.
      1. HEIDI Brinkmann THOMSEN, f. 22.-12. 1969 i Ålborg.
      2. HELLE Brinkmann THOMSEN, f. 5.-2. 1971 i Ålborg.
      3. GITTE Brinkmann THOMSEN, f. 19.-9. 1973 i Ålborg Domsogn.

- c. POUL Brinkmann THOMSEN, el-arbejder på Nordkraft i Ålborg, f. 24.-11. 1946 i V. Hjermitslev, g. 19.-11. 1966 m. Else Marie Jensen, f. 11.-3. 1946 i Feldborg.
  - 1. EMMY Kirstine Brinkmann THOMSEN, f. 6.-4. 1967 i Holstebro.
  - 2. HANNE Brinkmann THOMSEN, f. 16.-1. 1972 i Ålborg.
- d. JENS Brinkmann THOMSEN, arbejder på Ålborg Værft, boende i Hassers, f. 25.-2. 1952 i Stenum.
- e. JOAN Brinchmann Thomsen, f. 18.-2. 1954 i Gunderup, Vrå, g. 3.-7. 1976, m. Steen SAABY, kantinebestyrer, f. 3.-7. 1953 i Ålborg.
  - 1. RIKKE Brinchmann SAABY, f. 26.-10. 1976 i Ålborg Domsogn.
  - 2. DENNIS Brinchmann SAABY, f. 19.-11. 1979 i Ålborg Domsogn.
- III. EBBA Brinkmann Nansen, f. 5.-12. 1921 i Børglum, g. 18.-5. 1940 m. Gordon NIELSEN, skomager, f. 2.-6. 1919 i Løkken.
  - a. ANNEGRETE Nielsen, defektrice, f. 29.-11. 1943 i Ingstrup, g. 12.-7. 1969 m. Kaj Bülov BUNDGÅRD, gravemester i Pandrup, f. 12.-7. 1947 i Skørping.
    - 1. BENTE Bülov BUNDGÅRD, f. 17.-2. 1972 i Ålborg.
    - 2. BERIT Bülov BUNDGÅRD, f. 10.-2. 1974 i Ålborg.
  - b. LEO NIELSEN, musiker, boende i Saltum, f. 15.-11. 1955 i Ingstrup, g.u.v.m. Susanne Matzen, musiker, f. 14.-11. 1955 i Tanzania i Afrika.



*ANTONS stamme*

*Efterkommere af MARIE MICHELSEN (side 70)*

- A. ELISE Michelsen, f. 14.-8. 1887 i Tolstrup v. Brønderslev, g. 14.-12. 1910 m. Anders Christian LARSEN, gårdejer i Stagsted ved Skovsgård, f. 13.-3. 1880 i Stagsted, d. 20.-10. 1948 sst.
- I. ALFRED LARSEN, læge i Bogense, f. 12.-5. 1911 i Stagsted, g. 31.-3. 1940 m. Ella Nora Madsen, f. 31.-1. 1918 i Skræm.
- a. KIRSTEN ELISE LARSEN, adjunkt v. Tårnby Gymnasium, f. 2.-7. 1940 i Aggersborg, g. 19.-8. 1961 m. Erik Brandt LASSEN, lektor i Rødovre.
1. BO Brandt LASSEN, f. 15.-4. 1965 i Bogense.
  2. INGE Brandt LASSEN, f. 1.-11. 1968 i Bogense.
  3. TINE Brandt LASSEN, f. 31.-12. 1973 i Albertslund.
- b. ANDERS BERTEL LARSEN, læge på Næstved sygehus, f. 24.-12. 1944 i Jetsmark, Kås, g. 4.-9. 1976 m. Hanne Nielsen, assistent, f. 26.-11. 1946.
1. JAN Kaare LARSEN, f. 4.-12. 1977 i Ishøj.
- c. Dorthe SUSANNE LARSEN, cand. scient. Aarhus Katedralskole, f. 30.-4. 1955, i Kås, Jetsmark.
- II. JOHANNES LARSEN, dyrlæge i Esbjerg, f. 11.-7. 1916 i Stagsted, Lerup sogn, g. 10.-9. 1945, m. Valborg Frederiksen, f. 4.-10. 1923 i Lerup.
- a. LISE Mariane LARSEN, cand. pharm., f. 30.-8. 1955 i Rakkeby, g.u.v. 1.-8. 1979 m. Klaus Lykke Hansen, stud. merc., f. 6.-4. 1957 i Korsør.
- b. KAREN Birgitte LARSEN, stud. pharm., f. 7.-7. 1962 i Fjerritslev.
- III. Anders CHRISTIAN LARSEN, gdr. i Stagsted pr. Brovst, f. 25.-9. 1925 i Stagsted, Lerup sogn, g. 26.-7. 1949 m. Rigmor Edela Nielsen, f. 12.-1. 1928 i Hjortdal.
- a. ANDERS Christian LARSEN, direktør, træskofabrikken DANVÆRN i V. Hjermitslev, boende i Brovst, f. 5.-2. 1950 i Stagsted, g. 1.-9. 1972 m. Anna Westergård, led. laborant på Brovst sygehus, f. 9.-12. 1948 i Albæk, Suldrup sogn.
1. ANDERS Christian LARSEN, f. 26.-1. 1973 i Brovst.
  2. CARSTEN Westergård LARSEN, f. 9.-7. 1974 i Brovst.
- b. KNUD Andreas LARSEN, landmand i Stagsted, f. 20.-4. 1959 i Stagsted, Lerup sogn.
- B. ANTON Nansen MICHELSEN, købmand i Knøsgård v. Åbybro, f. 27.-1. 1889 i Tolstrup, d. 19.-3. 1975 på plejehjemmet Mariested i Sæby.
- C. ANDREA Marie Michelsen, f. 16.-11. 1890 i Tolstrup, d. 12.-1. 1980 i Saltum, g. 25.-8. 1918 m. Søren Nicolaj MOGENSEN, landpostbud i Saltum f. 8.-8. 1888 i Rendbæk ved Saltum, d. 18.-1. 1967 i Saltum.
- I. ANDERS MOGENSEN, skoleinspektør i Birkelse pr. Åbybro, f. 23.-1. 1919 i Saltum, g. 22.-10. 1955 m. Karen Kirstine Rytter Hansen, f. 16.-3. 1916 i Kongerslev.
- a. PER MOGENSEN, advokatfuldmægtig i Aars, f. 22.-9. 1956 i Jetsmark.
- II. ELSE Mogensen, f. 2.-7. 1920 i Saltum, g. 11.-10. 1940 m. Søren Jensen SØRENSEN, gdr. i Vrensted, f. 13.-2. 1915 i Hundeleve.
- a. ANE Marie Sørensen, f. 20.-5. 1942 i Vrensted, g. 8.-12. 1962 m. Frede SØRENSEN, hønseriejer i Hjørring, f. 5.-7. 1940 i Tårs.
1. BENTE SØRENSEN, f. 28.-9. 1964 i Linderum.
  2. HENRIK SØRENSEN, f. 30.-11. 1967 i Hjørring.

- b. MOGENS SØRENSEN, gdr. i Vrensted, f. 21.-5. 1945 i Vrensted, g. 18.-8. 1973 m. Tove Dahl Kristiansen, sygeplejerske, f. 17.-4. 1951 i Vrå.
    - 1. MAD SØRENSEN, f. 2.-12. 1976 i Hjørring.
    - 2. NIKOLAJ SØRENSEN, f. 10.-3. 1979 i Hjørring.
  - c. LARS SØRENSEN, mekaniker i Brønderslev, boende i Stenum, f. 22.-6. 1948 i Vrensted, g. 25.-7. 1970 i Børglum m. Margit Agnete Søndergård, ekspeditrice, f. 24.-5. 1951 i Børglum.
    - 1. SØREN Bo SØRENSEN, f. 26.-1. 1975 i Hjørring.
    - 2. METTE SØRENSEN, f. 30.-3. 1976 i Hjørring.
    - 3. ANDERS Bo SØRENSEN, f. 20.-9. 1977 i Hjørring.
  - d. CHRISTIAN SØRENSEN, akademiingeniør på EDB-centralen i Hjørring, f. 30.-10. 1950 i Vrensted, g. 19.-11. 1974 med Karen Margrethe Hjertholm, tandlæge i Brønderslev, f. 1.-11. 1951 i V. Hjermitslev.
    - 1. THOMAS HJERTHOLM, f. 14.-3. 1978 i Hjørring.
  - e. JENS SØRENSEN, lærerstuderende i Hjørring, f. 29.-6. 1955 i Vrensted, g.u.v.m. Agnethe Clemmensen, f. 8.-1. 1959 i Tjørring v. Herning.
- III. MARIE Mogensen, f. 25.-6. 1923 i Saltum, g. 30.-12. 1948 m. Charles JENSEN, malermester i Saltum, f. 2.-4. 1924 i Blokhus, Hune sogn.
- a. KAREN MARIE Jensen, lærer i Blovstrød, f. 10.-8. 1950 i Saltum, g. 26.-7. 1974 m. Jørgen Simoni SØRENSEN, kontorassistent.
    - 1. JANNE Simoni SØRENSEN, f. 14.-1. 1975 i Virum.
    - 2. JULIE Simoni SØRENSEN, f. 11.-7. 1978 i Virum.
  - b. SØREN JENSEN, sparekasseassistent i Saltum, f. 25.-12. 1953 i Saltum, g. 24.-2. 1979 m. Jane Møller Andersen, ekspeditrice, f. 9.-11. 1958 i Hjørring.
    - 1. THOMAS Møller JENSEN, f. 23.-8. 1979 i Saltum.
- IV. JOHANNES MOGENSEN, overpostbud i Åbybro, f. 19.-1. 1926 i Saltum, g. 22.-3. 1952 m. Karen Rigmor Larsen, f. 23.-3. 1929 i Jetsmark.
- a. SØREN MOGENSEN, redigeringsassistent v. Danmarks Radio, f. 14.-6. 1955 i Jetsmark, g. 13.-12. 1980 m. Anni Dahlstrup Jensen, lærer, f. 7.-2. 1956 i Birkeelse.
  - b. KARIN MOGENSEN, studerende i Århus, f. 19.-2. 1959 i Jetsmark.
- D. HELGA Michelsen, f. 15.-3. 1893 i Tolstrup, d. 1.-8. 1972 i Rubjerg, g. 4.-11. 1915 m. Søren Jensen SIVESGÅRD, gdr. i Sdr. Kjettrup i Ingstrup, f. 2.-11. 1892 i Ingstrup, d. sst. 26.-11. 1968.
- I. JENS Andreas SIVESGÅRD, gdr. i Sdr. Kjettrup, Ingstrup, f. 11.-7. 1918 i Ingstrup, g. 3.-4. 1946 m. Kirstine Marie Steen, f. 28.-1. 1920 i Ingstrup.
- a. SØREN Jensen SIVESGÅRD, plejer på Statshospitalet i Ålborg, f. 9.-12. 1947 i Ingstrup, g.u.v.m. Birgit Sørensen, sygeplejerske, f. 3.-10. 1957 i Jetsmark.
  - b. MARIE Sivesgård, f. 10.-11. 1950 i Ingstrup g. m. Ejnar CHRISTIANSEN, gdr. i Jerslev J., f. 23.-9. 1944 i Hjørring.
    - 1. HEINE Sivesgård CHRISTIANSEN, f. 22.-10. 1971 i Jerslev J.
    - 2. CARSTEN Sivesgård CHRISTIANSEN, f. 7.-10. 1973 i Jerslev J.
    - 3. MARTIN Sivesgård CHRISTIANSEN, f. 27.-8. 1977 i Jerslev J.
  - c. SIMON SIVESGÅRD, handelslærling i Pandrup, f. 7.-8. 1961 i Ingstrup.
- II. Johanne MARIE Sivesgård, f. 16.-3. 1920 i Ingstrup, g. 26.-9. 1944 m. Wilhelm KJELDSEN, gdr. i Rubjerg, f. 4.-7. 1912 i Ingstrup.

- a. KIRSTINE Kjeldsen, f. 30.-1. 1946 i Rubjerg, g. 9.-10. 1965 m. Erik Tage KROGH, gdr. Klovgården i Rubjerg, f. 2.-8. 1942 i Vejby v. Vrå.
    - 1. LONE KROGH, f. 30.-5. 1966 i Rubjerg.
    - 2. METTE KROGH, f. 10.-4. 1969 i Rubjerg.
    - 3. TROELS Tage KROGH, f. 14.-2. 1975 i Hjørring.
    - 4. TEA KROGH, f. 4.-2. 1979 i Hjørring.
  - b. JENS KJELDEN, gdr. i Rubjerg, f. 28.-4. 1957 i Rubjerg, g.u.v.m. Jane Ottesen, f. 21.-9. 1961 i Brønderslev.
- III. JOHANNES SIVESGÅRD, gdr. Bjerndrup, Klipleve pr. Åbenrå, f. 16.-8. 1922 i Ingstrup, g. 8.-9. 1956 m. Helen Stolling, f. 5.-3. 1938 i Rinkenæs.
- a. SEVERIN Stolling SIVESGÅRD, overkonstabel i Haderslev, f. 14.-1. 1957 i Bjerndrup, Klipleve sogn.
  - b. HELGA SIVESGÅRD, ekspeditrice, f. 3.-1. 1959 i Klipleve.
  - c. SØREN Stolling SIVESGÅRD, elev i Sydbank, Åbenrå, f. 15.-12. 1960 i Klipleve.
  - d. LAILA SIVESGÅRD, f. 1.-6. 1968 i Bjerndrup, Klipleve.
- IV. SØREN SIVESGÅRD, gdr. i Sdr. Kjettrup, Ingstrup, f. 18.-2. 1924 i Ingstrup, g. 14.-12. 1949 m. Eli Christensen, f. 15.-4. 1927 i Jebjerg på Salling.
- a. CARL Frederik SIVESGÅRD, revisor i Uggershalne, f. 29.-6. 1954, i V. Lem, Salling, g. 1.-9. 1979 m. Henny Bech Sørensen, børnehøvelærer, f. 7.-5. 1958 i Åbybro.
  - b. HELGA Kristiane SIVESGÅRD, stud. mag., f. 29.-12. 1956 i V. Lem på Salling, boende i Manna, g.u.v.m. Ole Olesen, murer, f. 17.-11. 1953 i V. Hjermit-slev.
- V. JACOB SIVESGÅRD, gdr. Sivesgård i Ingstrup, f. 19.-4. 1925 i Ingstrup, g. 19.-11. 1953 m. Birgit Sivesgård, f. 25.-4. 1930 i Ingstrup.
- a. JETTE SIVESGÅRD, ekspeditrice, f. 25.-6. 1955 i Ingstrup.
  - b. MAGDA SIVESGÅRD, gymnasieelev, f. 20.-1. 1961 i Ingstrup.
  - c. PEDER Andreas SIVESGÅRD, gymnasieelev, f. 27.-2. 1963 i Ingstrup.
- VI. JENSINE Sivesgård, f. 5.-8. 1930 i Ingstrup, g. 2.-11. 1954 m. Gunnar STEEN-SEN, gdr. i Mygdal v. Hjørring, f. 17.-6. 1930 i Hundslund.
- a. SØREN Sigvard STEENSEN, stud. mag. i Ålborg, f. 26.-12. 1956 i Mygdal.
  - b. HENRIK STEENSEN, stud. tech. i Ålborg, f. 16.-8. 1960 i Mygdal.
  - c. DORTHE STEENSEN, f. 1.-9. 1966 i Mygdal.
- E. INGER Kathrine Michelsen, f. 18.-11. 1894 i Saltum, g. 17.-9. 1915 m. Morgen ØSTER-GÅRD Pedersen, gdr. Tinghøj, Saltum, f. 29.-6. 1893 i Saltum, d. sst. 28.-6. 1975.
- I. ANNA Marie Østergård, f. 13.-12. 1915 i Saltum, g. 19.-11. 1935 m. Peder MEJL-HOLM, gdr. Fårup v. Saltum, f. 20.-7. 1910 i Vadum.
- a. ANTON MEJLHOLM, ingeniør i Hjørring, f. 15.-2. 1936 i Vadum, g. 11.-5. 1965 m. Emmy Sørensen, f. 23.-8. 1941 i Hjørring.
    - 1. OLE MEJLHOLM, f. 25.-5. 1968 i Hjørring.
    - 2. MORTEN MEJLHOLM, f. 6.-8. 1970 i Hjørring.
    - 3. JACOB MEJLHOLM, f. 3.-12. 1975 i Hjørring.
  - b. OLAV MEJLHOLM, købmand, f. 27.-8. 1937 i Vadum, d. 5.-1. 1976 i Farsø, g. 6.-10. 1963 med Edith Poulsen, f. 12.-5. 1942 i Harboøre.
    - 1. BENT MEJLHOLM, f. 2.-2. 1964 i Århus.

2. ANNE MARIE MEJLHOLM, f. 25.-2. 1966 i Hørning.
- c. JØRGEN MEJLHOLM, civiløkonom, Værløse, f. 10.-10. 1940 i Vadum, g. 10.-7. 1965 m. Birgit Andersen, f. 10.-6. 1943 i Vedsted, Birkelse.
1. JESPER MEJLHOLM, f. 3.-11. 1966 i Angola i Afrika.
  2. MARIE-LOUISE MEJLHOLM, f. 23.-5. 1978 i Værløse.
- d. HARALD MEJLHOLM, civilingeniør i Århus, f. 22.-5. 1947 i Vadum.
- II. ELSE Østergård, f. 5.-5. 1918 i Jetsmark, g. 29.-8. 1939 m. Chresten JENSEN, husmand, Ny Damsig, Saltum, f. 2.-7. 1914 i Saltum.
- III. MARIE Østergård, f. 5.-5. 1918 i Jetsmark, g. 30.-12. 1941 m. Johannes SØRENSEN, vært og mælkehandler i Saltum, f. 9.-12. 1915 i Jetsmark, d. 24.-5. 1969 i Saltum.
- a. SØREN SØRENSEN, salgsleder, boende i Saltum, f. 3.-3. 1942 i Saltum, g. 18.-5. 1975 m. Bente Rendbæk Nielsen, f. 7.-2. 1953 i Thise.
    1. CLAUS Rendbæk SØRENSEN, f. 14.-6. 1978 i Saltum.
  - b. PER Morten SØRENSEN, bibliotekar i København, f. 1.-8. 1945 i Saltum, g. 3.-6. 1972 m. Susanne Lindow, f. 11.-11. 1947 i København.
    1. ULRIK Lindow SØRENSEN, f. 2.-5. 1974 i København.
  - c. ELSE Sørensen, sekretær i Ålborg, f. 27.-2. 1950 i Saltum, g. 18.-5. 1974 m. Svend Erik SIEBORG, ejendomsmægler, f. 14.-9. 1949 i Godthåb, Grønland.
    1. KRISTIAN SIEBORG, f. 16.-1. 1975 i Ålborg.
  - d. INGER LIS Sørensen, børnehavelærerinde i Godthåb, Jyll., f. 26.-8. 1953 i Saltum, g. 6.-8. 1977 m. Kronborg BÆHRENZ, salgskonsulent, f. 3.-12. 1949 i Sulsted.
- IV. SØREN ØSTERGÅRD, lagerarbejder i Nørresundby, boende i Pandrup, f. 25.-10. 1919 i Jetsmark, g. 15.-11. 1942 m. Elly Holmsgård, f. 7.-4. 1922 i Jetsmark.
- a. KIRSTEN Østergård, f. 6.-3. 1943 i Ingstrup, g. 8.-1. 1972 m. Hans ANDERSEN, fuldmægtig på kommunekontoret i Dronninglund, f. 5.-6. 1936 i Dronninglund.
    1. JANE Østergård ANDERSEN, f. 19.-10. 1972 i Dronninglund.
    2. LISE Østergård ANDERSEN, f. 23.-6. 1977 i Dronninglund.
  - b. TOVE Østergård, postbud i Tylstrup, f. 23.-3. 1945 i Ingstrup, g. 17.-7. 1965 m. Jørn JØRGENSEN, lagerarb. i Ålborg, boende i Tylstrup, f. 20.-4. 1937 i Hallund.
    1. SØREN JØRGENSEN, f. 5.-6. 1966 i Ajstrup.
    2. THOMAS JØRGENSEN, f. 11.-12. 1968 i Ajstrup.
    3. MORTEN JØRGENSEN, f. 10.-6. 1972 i Ajstrup.
  - c. BØRGE ØSTERGÅRD, mejerileder i Padborg, f. 22.-2. 1946 i Ingstrup, g. 31.-1. 1970 m. Else Elsborg Jensen, f. 2.-7. 1947 i Them v. Silkeborg.
    1. ELLEN ØSTERGÅRD, f. 10.-2. 1971 i Roskilde.
    2. HANNE ØSTERGÅRD, f. 22.-4. 1976 i Skive.
  - d. ANE MARIE Østergård, f. 13.-3. 1952 Øland v. Brovst, g. 15.-7. 1972 m. Per LARSEN, isenkræmmer i Åbybro, f. 1.-10. 1947 i Jetsmark.
    1. JAN LARSEN, f. 5.-11. 1973 i Ålborg.
    2. MIKAEL LARSEN, f. 12.-1. 1978 i Ålborg.
  - e. INGE ØSTERGÅRD, histolaborant i Ålborg, f. 27.-10. 1955, Øland v. Brovst, g.u.v.m. Lars Christian Sølgård, lærer i Ø. Hurup, f. 5.-4. 1952 i Vedдум.



- V. JOHANNES ØSTERGÅRD, mejeriejer i Kås, f. 24.-4. 1922 i Jetsmark, g. 29.-12. 1948 m. Marie Hansen, f. 28.-12. 1921 i Jetsmark.
- a. INGER Østergård, kontorassistent, f. 11.-11. 1949 i Vedsted, Birkelse, g. 18.-3. 1972 m. Leif MADSEN, overmontør v. Jydsk Telefon, boende i Kås, f. 14.-3. 1949 i Jetsmark.
    1. RUDI Østergård MADSEN, f. 7.-7. 1977 i Ålborg.
    2. SANNE Østergård MADSEN, f. 9.-8. 1980 i Ålborg.
  - b. KELD ØSTERGÅRD, lærer i Lem v. Randers, f. 14.-3. 1954 i Jetsmark, g. 1.-7. 1978 m. Bente Lynnerup, sygeplejerske, f. 5.-4. 1954 i Jetsmark.
    1. LOTTE ØSTERGÅRD, f. 8.-3. 1979 i Randers.
  - c. MOGENS ØSTERGÅRD, f. 8.-1. 1961 i Jetsmark.
- VI. ERIK ØSTERGÅRD, gdr. Tinghøj i Saltum, f. 5.-9. 1926 i Saltum, g. 24.-6. 1950 m. Gerda Vernersen, f. 7.-7. 1929 i Tørslev v. Svenstrup.
- a. GERTRUD Østergård, revisor i Hjallerup, f. 4.-10. 1950 i Asfærg, g. 20.-5. 1972 m. Aksel Erik THOMSEN, gartner i Hjallerup, f. 20.-5. 1947 i Hjallerup.
    1. JANNI Østergård THOMSEN, f. 22.-3. 1973 i Hjallerup.
    2. ULRIK Østergård THOMSEN, f. 1.-3. 1976 i Hjallerup.
  - b. MORTEN ØSTERGÅRD Pedersen, systemplanlægger i Vejle, f. 26.-2. 1952 i Asfærg.
  - c. POUL ØSTERGÅRD, f. 28.-1. 1965 i Saltum.
  - d. LONE ØSTERGÅRD, f. 12.-8. 1968 i Saltum.
- VII. MARTHA Østergård, f. 13.-12. 1928 i Saltum, g. 30.-12. 1954 med Vagner LARSEN, f. 27.-10. 1926 i Ingstrup. Bestyrerpar på plejehjemmet i Vrensted v. Løkken.
- VIII. BIRTHE Østergård, syerske i Saltum, f. 22.-5. 1931 i Saltum, g. 5.-12. 1954 m. Bøgild HOLM, malermester i Saltum, f. 24.-5. 1929 i Blokhus, Hune sogn.
- a. HENRIK HOLM, programmør i Århus, f. 10.-7. 1950 i Saltum, g. 30.-7. 1977 m. Inge Lindegård Jensen, sekretær på Regnecentralen i Århus, f. 14.-2. 1952 i Uggerslev, Fyn.
  - b. DORTE HOLM, kontorassistent f. 26.-4. 1955 i Saltum, g.u.v.m. Bjarne Nielsen, salgsassistent, f. 28.-6. 1953 i Vedsted, Birkelse.
  - c. ANNE METTE HOLM, gymnasieelev, f. 1.-9. 1961 i Saltum.
- IX. KAREN Østergård, f. 26.-4. 1933 i Saltum, g. 20.-5. 1956 m. Egon LARSEN, snedkermester i Ingstrup, f. 14.-10. 1929 i Ingstrup.
- a. Martha, kaldt METTE LARSEN, studerer til børnehavelærer, f. 15.-1. 1957 i Ingstrup, g.u.v.m. Erik Dam Jensen, stud. agro. på Landbohøjskolen, f. 13.-6. 1957 i Ingstrup.
  - b. HANS-JØRN LARSEN, f. 12.-11. 1961 i Ingstrup.
  - c. INGER LARSEN, f. 5.-9. 1966 i Ingstrup.
  - d. GRETE LARSEN, f. 7.-12. 1969 i Ingstrup.
- F. FRANTS Vilhelm MICHELSEN, gdr. i Vadum, f. 13.-12. 1896 i Saltum, d. 15.-7. 1978 i Vadum, g. 30.-5. 1924 m. Elna Marie Christensen, f. 2.-4. 1902 i Ingstrup, d. 23.-3. 1978 i Vadum.
- I. Frantz Vilhelm JOHANNES MICHELSEN, f. 21.-5. 1925 i Vadum, d. 25.-3. 1935 sst.
  - II. CHRISTEN Jensen MICHELSEN, læge i Ålborg, f. 31.-8. 1927 i Vadum, d. 1.-1. 1976 i Ålborg, g. 30.-5. 1953 m. Elsa Fanø, f. 4.-8. 1933 i Uruguay i Sydamerika.

- a. Frants Vilhelm JOHANNES MICHELSEN, sygepl. i Roskilde, f. 16.-4. 1954 i København, g. 22.-5. 1976 m. Connie Nielsen, økonoma, f. 22.-5. 1957 i St. Restrup.
    - 1. MARIA MICHELSEN, f. 5.-2. 1977 i Ålborg.
    - 2. ELISABET MICHELSEN, f. 1.-2. 1980 i Roskilde.
  - b. PETER Fanø MICHELSEN, f. 28.-3. 1957 i Ålborg.
  - c. SØREN MICHELSEN, f. 12.-5. 1962 i Ålborg.
  - d. HANNE Marie MICHELSEN, f. 26.-2. 1965 i Ålborg.
- III. CARL Anton MICHELSEN, gdr. i Vadum, f. 6.-8. 1932 i Vadum.
- G. CARL Severin MICHELSEN, fh. ejer af Bakkegården i Saltum, pensionist i Saltum, f. 4.-5- 1899 i Saltum, g. 29.-3. 1935 m. Kirstine Nielsen, f. 18.-9. 1900 i Vittrup.
- I. JOHANNES MICHELSEN, ejer af Bakkegården i Saltum, f. 2.-6. 1937 i Saltum, g. 16.-4. 1963 m. Karen Krogsgård Jensen, f. 27.-8. 1933 i Manna, Thise sogn.
    - a. LISBETH MICHELSEN, f. 16.-4. 1964 i Saltum.
    - b. KIRSTEN MICHELSEN, f. 9.-1. 1969 i Saltum.
  - II. MARIE Michelsen, lærer i Vejbestrup, f. 14.-1. 1939 i Saltum, g. 8.-7. 1967 m. Verner KJÆR, lærer i Vejbestrup, f. 5.-1. 1939 i V. Hjerimitslev.
    - a. PETER KJÆR, f. 7.-8. 1968 i Vejbestrup.
    - b. INGE KJÆR, f. 9.-3. 1970 i Vejbestrup.
- H. VALBORG Michelsen, f. 1.-5. 1905 i Saltum, g. 31.-10. 1930 m. Chresten GRAVER, gdr. i Jetsmark, f. 26.-9. 1895 i Jetsmark, d. på Brønderslev sygehus 16.-5. 1968.
- I. ESTHER Marie GRAVER, ekspeditrice i Pandrup, f. 2.-1. 1932 i Jetsmark.

*ANTONS stamme*

*Efterkommere af CHRISTIAN NANSEN (side 70)*

- A. Axel CHRISTIAN NANSEN, bankkasserer, f. 2.-9. 1905 i Charlottenlund, g. 4.-2. 1933 m. Anne Lise Castonier Galster, f. 22.-2. 1906 i Thisted, d. 29.-2. 1980 i Kbh.
- I. GERDA Elisabeth NANSEN, indretningsarkitekt, f. 21.-7. 1934 i Gentofte, g.u.v.m. Erik Spjæt Christensen, kunstmaler og arkitekt, f. 13.-4. 1920 i Thisted, d. 24.-7. 1974 i Kbh.
- a. JACOB NANSEN, f. 7.-6. 1970 i Lyngby.
- II. PETER NANSEN, lektor, dr. med. vetr., f. 8.-6. 1938 i Kbh., g. 6.-2. 1965 m. Inger Marie Brodersen, adjunkt, cand. mag., f. 11.-3. 1943 i Århus.
- a. CHRISTIAN NANSEN, f. 7.-11. 1969 i Glostrup.
- b. LAURITS NANSEN, f. 12.-6. 1977 i Kbh.

*FERDINANS stamme*

*Efterkommere af PETER HANSEN (side 71)*

- A. (ad 2) ESTHER Nansen, f. 6.-8. 1897, g. 24.-7. 1929 m. Jørgen Henrik Wessel BAGGE, f. 19.-4. 1904.
- I. URSULA Bagge, f. 16.-2. 1930 i Paris, g. 18.-5. 1953 i Cannes m. Paul ARNOLD, Florida i USA.
- (Der har ikke i 1980 kunnet skaffes nye oplysninger).

*FERDINANS stamme*

*Efterkommere af IMMANUEL NANSEN (side 71)*

- A. CYRIL NANSEN (adopt.), kontorchef i luftfartsdirektoratet, cand. polit., f. 22.-2. 1905 i London, d. 18.-5. 1961 i Kbh., g. 26.-5. 1932 m. Astrid Elise Margrethe von Freiesleben, ekspeditionssekretær i invalideforsikringsretten, cand. polit., f. 1.-10. 1902.
- I. JØRGEN NANSEN, læge, f. 6.-7. 1940, g. 28.-3. 1965 m. Lillian Østergaard, f. 13.-2. 1942. Ægteskabet opløst jan. 1980.
- a. Birgitte MICHALA NANSEN, f. 18.-9. 1965.
- b. ANNA LINE NANSEN, f. 4.-12. 1969.

## KILDER OG LITTERATUR

### Jødernes historie:

*M.L. Nathanson*: Historisk fremstilling af jødernes forhold og stilling i Danmark, navnlig i København. København 1860.

*Marcus Rubin*: Studier til Københavns og Danmarks historie 1807-14. København 1892.

*Marcus Rubin*: Frederiks VI's tid. København 1895.

*Tidsskrift for jødisk historie og litteratur*. København 1917-1923.

*Poul Borchsenius*: Historien om de danske jøder. København 1969, Fremad.

*Benjamin Balslev*: De danske jødernes historie. København 1931. Lohse.

*Julius Salomon* og *Josef Fischer*: Mindeskrift i anledning af hundreaarsdagen for anordningen af 29. marts 1814. København 1914. *Josef Fischer*: Jødernes historie.

### M.L. Nathanson:

*Illustreret Tidende*, 15. september 1861. Ernst Trier: M.L. Nathanson.

*Gottlieb Siesby*: Mendel Levin Nathanson. En biografisk Skizze. Reitzels Forlag, 1845.

*Dansk Biografisk Leksikon*.

*Poul Hertz*: Breve til og fra Henrik Hertz. København 1895.

*Personalhistorisk tidsskrift*, 1962. Brev fra London af Mendel Levin Nathanson.

*Mendel Levin Nathanson*: Rejsedagbog fra Tyskland samt breve. Det kgl. Biblioteks håndskriftsamling. Deriblandt brevet fra London.

*Peter Nansens* erindringer. Det kgl. Biblioteks håndskriftsamling.

### Andet:

Stamtavler: Joel Levin Nathanson: Familien Hausen. Trykt i *Tidsskrift for jødisk historie og litteratur*, København 1917-23. Med kommentarer af Josef Fischer.

Josef Fischer: J.C.E. Michaelsen og hustrus forfædre. 1913.

Hartvig Philip Rée og hans slægt. 1912.

Simon Isac Kalkar og hans slægt. 1917.

Simon Lazarus og hans efterkommere. 1911.

Slægten Salomon (Nyborg). 1927.

Viggo Trier: Stamtavle over familien Trier. 1887.

*Bo Bramsen* og *Kathleen Wain*: The Hambros. 1779-1979. London 1979.

*Artikler* i *Politiken* og *Berlingske Tidende*. Arkiverne.

*Hartvig Cohn*: Friskolen for Drengbørn af den mosaiske Tro 1805-1905. København 1905.

*Henri Goldstein* m.fl.: Den jødiske skole. Ved Carolineskolens 175 års jubilæum. København 1980.



# PERSONREGISTER

## af Helle Borup

Registret indeholder henvisninger til alle direkte efterkommere af M.L. Nathanson i stamtavlen. Det har bl.a. af pladshensyn ikke været muligt at medtage ægtefæller og lignende. Tallene er sidehenvisninger.

- Agerskov, Ester, f. Nilsson 106  
— , Nanny, f. Nansen 106  
Andersen, Bente, g. Nygaard 98  
— , Birte, g. Ørsnæs 98  
— , Bodil, f. Henriksen 98  
— , Cecilie 87  
— , Charlotte 87  
— , Hans Henrik 98  
— , Jane 113  
— , Julie, f. Trier 87  
— , Kirsten, f. Østergård 113  
— , Lis, g. Lyng Nielsen 98  
— , Lise 113  
— , Lone 98  
— , Peter 98  
— , Tove, g. Jørgensen 98  
— , Aage 98  
Anderson, Astrid, g. Hayes 96  
— , Astrid, f. Hertz 96  
— , Janet 96  
— , John 96  
— , Katty 96  
— , Poul 96  
Arnold, Ursula, f. Bagge 116  
Assouline, Mette, f. Mørch 83  
— , Michael 83  
Bagge, Ester, f. Nansen 116  
— , Ursula, g. Arnold 116  
Becker, Agnes, f. Trier 76  
— , Claus 76  
— , Frits 76  
— , Johan 76  
— , Lene 76  
— , Peter 76  
— , Susanne 76  
Becker-Larsen, Christian 76  
— , Ebba 76  
— , Hans 76  
— , Ivan 76  
— , Jesper 76  
— , Klavs 76  
— , Lars 76  
— , Niels 76  
— , Rose 76  
Benzon, Eva, f. Pedersen 74  
— , Hannah 74  
— , Ida, g. Wibroe 74  
— , Max 74  
— , Thomas 74  
Bergmann, Inga f. Delbanco 92  
— , Ingvar 92  
Bertelsen, Hanne 82  
— , Inger, f. Hertz 96  
— , Irene 82  
— , Lene 96  
— , Mette 82  
— , Per 96  
— , Ragna, f. Trier Hansen 82  
Bisbjerg, Birthe, f. Nielsen 107  
— , Michael 107  
Borup, Anne 73  
— , Bella 72  
— , Bengt 73  
— , Bjarke 72  
— , Christian 72  
— , Christy 72  
— , Dana 72  
— , Eli, g. Michelsen 73  
— , Elisabeth, g. Pedersen 73  
— , Eskil 73  
— , Frits 73  
— , Frits 73  
— , Fritz 72  
— , Georg 73  
— , Gerda 72  
— , Hanne 73  
— , Hanne 74  
— , Hans 72  
— , Harry 72  
— , Iris 72  
— , Johan 72  
— , Jonna Lis 72  
— , Julius 74  
— , Karen, g. Christiansen 72  
— , Karsten 73  
— , Lars 72  
— , Lise, g. Åkesson 73  
— , Margrethe 72  
— , Marie f. Trier 72  
— , Marie, g. Janssen 74  
— , Michael 73  
— , Mimmi 72  
— , Morten 73  
— , Niels Henning 73  
— , Nikolaj 72  
— , Otto Vilhelm 72  
— , Per 74  
— , Peter 72  
— , Steffen 72  
— , Søren 73  
— , Theodor 72  
— , Thomas 73  
— , Troels 72  
— , Viggo 72  
— , Vilhelm 72  
Bresemann, Charlotte 104  
— , Hanne, f. Krog 104  
— , Peter 104  
Brotby, Karen 95  
— , Ole Krag 94  
— , Steffen Krag 95  
— , William Krag 95  
Brundgård, Annegrete, f. Nielsen 109  
— , Bente 109  
— , Berit 109  
Busch, Bente, g. Rasmussen 95  
— , Dorte 95  
— , Erik 95  
— , Esther, f. Jacobsen 95  
— , Inge-Lise, g. Sørensen 95  
— , Mikael 95  
Bæhrenz, Inger Lis, f. Sørensen 113  
Christensen, Hanne f. Nielsen 108  
— , Ida, f. Jacobsen 94  
— , Ida, f. Wegener 75  
— , Kirsten, f. Trier 87  
— , Line 108  
— , Lone 87  
— , Rikke 108  
— , Susanne 87  
Christiansen, Ann Sofie 82  
— , Carsten 111  
— , Heine 111  
— , Ingeborg, f. Trier Hansen 82  
— , Karen, f. Borup 72  
— , Marie, f. Sivesgård 111  
— , Martin 111  
— , Rasmus 72  
— , Vagn 82  
la Cour, Anette 80  
— , Cathrine 80  
— , Cathrine 80  
— , Charlotte 80  
— , Christian 80  
— , Christine 80  
— , Christoffer 80  
— , Dan 80  
— , Anna Elisabeth,  
g. Rasmussen 80  
— , Erik 80  
— , Helene 80  
— , Ivan 80  
— , Johannes 80  
— , Lotte 81  
— , Louise 80  
— , Marie 80  
— , Mette 81  
— , Nikolaj 80  
— , Povl 80  
— , Sejr 81  
— , Skjold 80  
— , Thomas 80  
— , Tove 80  
— , Ulla 80  
la Cour-Hansen, Arne 81  
— , Charlotte 80  
— , Diana 80  
— , Eleonora Kristine 80  
— , Johannes 80  
— , Lise 81  
— , Marie, g. Pålsson 80

- la Cour Karotki, Ida 81  
 la Cour Rasmussen, Kirstine 81  
 — , Marlene 80  
 Csuvári, Agnete, f. Møller 77  
 — , Anders 77  
 — , Ida 77  
 — , Thomas 77  
 Dahlkild, Ida Trier 83  
 (Dan-Weibel, se Djernis)  
 Delbanco, Agnes 90  
 — , Almuth 92  
 — , Andreas 90  
 — , Augusta 90  
 — , Camilla 92  
 — , Christer 92  
 — , Christian 91  
 — , Claes 92  
 — , Elisabeth, g. Neuss 93  
 — , Elise, g. Petersen 90  
 — , Emma, g. Jacobsen 67  
 — , Eva 90  
 — , Evert 93  
 — , Ferdinand 92  
 — , Franziska 93  
 — , Gudrun, g. Johansson 92  
 — , Gunvor 92  
 — , Gustav 93  
 — , Hannah 93  
 — , Heike 93  
 — , Helmut 92  
 — , Herman 92  
 — , Hillard 93  
 — , Hinrich 93  
 — , Inga, g. Bergman 92  
 — , Inger, g. Mackenzie 93  
 — , Irmela, g. Jung 92  
 — , Johanne 93  
 — , Jonas 92  
 — , Kirsten 93  
 — , Klaus 92  
 — , Louise 92  
 — , Lars 92  
 — , Margrethe 93  
 — , Marie 90  
 — , Max 92  
 — , Mette 92  
 — , Otto 92  
 — , Ove 91  
 — , Paul 92  
 — , Peter 92  
 — , Ulrike 93  
 — , Ursula, g. Hüneke 92  
 — , Waldemar 93  
 — , Werner 93  
 — , Wolfgang 93  
 — , Aage 90  
 Djernis, Dagmar, f. Engberg 81  
 — , Dorte 81  
 — , Eva 81  
 — , Hanne 81  
 Dohm Schou, Jenny f. Madsen 105  
 Dybing, Astrid 102  
 — , Eric 102  
 — , Hans 102  
 — , Jan 102  
 — , Jens 102  
 — , Karen, f. Hjort 102  
 — , Karen Elizabeth 102  
 — , Karin 102  
 — , Margrethe, g. Mortensen 102  
 — , Matthias 102  
 — , Peter 102  
 — , Peter 102  
 — , Sonia 102  
 Engberg, Anna 81  
 — , Asger 81  
 — , Dagmar, g. Djernis 81  
 — , Helga, g. Larsen 81  
 — , Helle 81  
 — , Jørgen 81  
 — , Kirstine 81  
 — , Maya 81  
 — , Niels 81  
 — , Niels Ulrik 81  
 — , Rigmor, f. Trier Hansen 81  
 — , Sigrid 81  
 Fink, Agnete, g. Pedersen 88  
 — , Anne 88  
 — , Bo 88  
 — , Cis 88  
 — , Dan 88  
 — , Ernst 88  
 — , Esther, f. Trier 88  
 — , Hans 88  
 — , Ingeborg 89  
 — , Ingrid, g. Larsen 88  
 — , Jakob Leth 89  
 — , Jep 88  
 — , Julie 89  
 — , Jørgen 88  
 — , Luise Leth 89  
 — , Marie 88  
 — , Mette 89  
 — , Niels 89  
 — , Peter 88  
 — , Rasmus 88  
 — , Signe 88  
 — , Terkel 88  
 — , Tom 88  
 — , Trine 88  
 — , Troels 88  
 — , Ulla 88  
 Fink Pedersen, Agnete 88  
 Glad, Nira 76  
 — , Rose, f. Becker-Larsen 76  
 Glahn, Henriette, f. Nansen 71  
 Graver, Esther 115  
 — , Valborg, f. Michelsen 115  
 Guld, Jeppe 82  
 von Halle, Carl 68  
 — , Cecilia 68  
 — , Emma 68  
 — , Emma, g. Delbanco 67  
 — , Emma, g. Jacobsen 68  
 — , Louise, g. Hertz 68  
 — , Sara, f. Nathanson 65  
 — , Sara, g. Stendahl 99  
 — , Sophie, g. Henrichsen 68  
 (Hansen, se også Trier Hansen)  
 Hansen, Allan Hjort 100  
 — , Anna Sophie, f. Hjort 100  
 — , Birgitte Viggo, g. Jørgensen 96  
 — , Erik Kragh 82  
 — , Hanna Hjort 100  
 — , Ingeborg, f. Trier 79  
 — , Martin 97  
 — , Sigrid, f. Trier 79  
 — , Søren 97  
 — , Torsten Hjort 100  
 Hart, Bodil, f. Rud-Petersen 77  
 Hauge, Agnete 78  
 — , Ida, f. Rud-Petersen 88  
 — , Marie-Louise 78  
 Hayes, Astrid, f. Anderson 96  
 Helweg, Anne Marie, f. Petersen 90  
 — , Esther, g. Ovesen 90  
 — , Hans 90  
 (Helweg Ovesen, se Ovesen)  
 Helweg-Ovesen, Martin 90  
 — , Niels 90  
 Henningsen, Niels 90  
 Henrichsen, Bodil, g. Andersen 98  
 — , Christian 69  
 — , Emma, f. Nathanson 65  
 — , Emma 69  
 — , Emma 98  
 — , Erik 98  
 — , Erik 98  
 — , Frederik 68  
 — , Jacobine 69  
 — , Johannes 69  
 — , Johannes 98  
 — , Louise, f. Nathanson 65  
 — , Oluf 98  
 — , Sophie, f. von Halle 68  
 Herfort, Ester, g. Nathanson 64  
 Hermann, Christopher 84  
 — , Elisabeth 84  
 — , Hanne, g. Marcussen 84  
 — , Iselin 84  
 — , Jens 84  
 — , Marie 84  
 — , Ruth, f. Trier Mørch 84  
 Hertz, Andrea 96  
 — , Anna Elisabeth 97  
 — , Astrid, g. Anderson 96  
 — , Inger, g. Bertelsen 96  
 — , Jacob 96  
 — , Jenny, g. Youll 96  
 — , Julie 97  
 — , Louise, f. von Halle 68  
 — , Niels Henrik 96  
 — , Poul 96  
 — , Renna 96  
 — , Robert 96  
 Hjertholm, Thomas 111  
 Hjort, Anna, f. Jacobsen 69  
 — , Anna 100  
 — , Anna Sophie, g. Hansen 100  
 — , Anne-Sophie 100  
 — , Arne 100  
 — , Clement 100  
 — , Grethe 100  
 — , Gorm Erik 100  
 — , Helene 100  
 — , Inger, g. Holm 100  
 — , Karen, g. Dybing 102  
 — , Karen, g. Ulrich 101  
 — , Katrin 100  
 — , Margrethe, g. Schou 102  
 — , Marie 100

- Hjort, Niels 100  
 — , Niels Arne 100  
 — , Poul 102  
 — , Søren 100  
 — , Vilhelm 100  
 — , Wilkens 102  
 — , Aase 100  
 — , Aase 100
- Hjort Hansen, Allan 100  
 — , Hanna 100  
 — , Torsten 100
- Hjuler, Lene Mørch, f. Pedersen 85
- Holm, Anne Mette 114  
 — , Birthe, f. Østergård 114  
 — , Dorte 114  
 — , Henrik 114  
 — , Inger, f. Hjort 100  
 — , Rasmus 100  
 — , Søren 100  
 — , Torben 100
- Holm Svendsen, Anne, f. Prag 91  
 — , Ernest 91
- Holse, Anne-Marie 105  
 — , Mette, f. Madsen 105
- Humbla, Ingrid 99  
 — , Stefan 99
- Hvidt, Adam 74  
 — , Andreas 74  
 — , Eva 74  
 — , Marie, f. Viggo Pedersen 74  
 — , Simon 74
- Hüneke, Edzard 93  
 — , Gesa 93  
 — , Immo 93  
 — , Janna 93  
 — , Uda 93  
 — , Ursula, f. Delbanco 92
- Høgsbro, Simon 100
- Høisgaard, Jette, f. Trier Mørk 84  
 — , Rebekka 84  
 — , Rigmor 84  
 — , Sissel 84  
 — , Søren 84
- Jacobs, Lisbeth, f. Stendahl 99
- Jacobsen, Anne, g. Hjort 69  
 — , Bertha 67  
 — , Carl 67  
 — , Claus 94  
 — , Dorte Krag, g. Mortensen 94  
 — , Eduard 69  
 — , Emma, g. Delbanco 67  
 — , Emma, f. von Halle 67  
 — , Emma 94  
 — , Emma 94  
 — , Erik 94  
 — , Esther, g. Busch 95  
 — , Grete Krag 94  
 — , Gunni 95  
 — , Hanna 65  
 — , Henning 95  
 — , Ida, g. Christensen 94  
 — , Ingrid, g. Toft-Jensen 95  
 — , Jan Krag 94  
 — , Jenny, g. Madsen 105  
 — , Jesper 95  
 — , Johannes 69  
 — , Julie, f. Nathanson 65  
 — , Jørgen 95
- , Jørgen 95  
 — , Kim 94  
 — , Lovise, g. Krog 69  
 — , Marie 69  
 — , Niels 94  
 — , Olav 94  
 — , Otto 67  
 — , Otto 94  
 — , Per Krag 94  
 — , Peter 94  
 — , Peter 94  
 — , Sejr 94  
 — , Svend 94  
 — , Ulla 94  
 — , Vibeke 95  
 — , William 67  
 — , William 94  
 — , Aage 94
- Janssen, Erik Luplau 75  
 — , Esther Luplau, g. Wegener 75  
 — , Inuk Luplau 74  
 — , Marie, f. Borup 74  
 — , Peter 75
- Jensen, Else, f. Østergård 113  
 — , Karen Marie 111  
 — , Marie, f. Mogensen 111  
 — , Søren 111  
 — , Thomas 111
- Jespersen, Elly, f. Jørgensen 82
- Johansson, Gudrun, f. Delbanco 92
- Jung, Irmela, f. Delbanco 92  
 — , Jakob 92  
 — , Moritz 92
- Juul Nielsen, Marianne, f. Rud-Petersen 78  
 — , Rikke 78  
 — , Tina 78
- Jørgensen, Adam 96  
 — , Birgitte, f. Hansen 96  
 — , Elly, g. Jespersen, 82  
 — , Jon 96  
 — , Klaus 98  
 — , Lea 96  
 — , Magnus 96  
 — , Morten 113  
 — , Niels 98  
 — , Søren 113  
 — , Tove, f. Andersen 98  
 — , Tove, f. Østergård 113  
 — , Thomas 113  
 — , Ulla, g. Lundbye-Nielsen 98
- Karottki, Ida la Cour 81
- Kienzl, Esther 83  
 — , Louise 83  
 — , Susanne, f. Tuxen 83  
 — , Thomas 83
- Kihlberg, Bjørn 99  
 — , Ingela, f. Stendahl 99  
 — , Malin 99  
 — , Helena 99
- Kirkegaard, Helle 90  
 — , Kirsten, f. Ovesen 90  
 — , Lene 90  
 — , Steen 90
- Kjeldsen, Jens 112  
 — , Kirstine, g. Krogh 112  
 — , Marie, f. Sivesgård 111
- Kjær, Inge 115  
 — , Katrine 79  
 — , Marie, f. Michelsen 115  
 — , Peter 115
- Kjølberg, Henrik 105  
 — , Joachim 105  
 — , Kaspar 105  
 — , Nicholai 105
- Knop, Filip 94  
 — , Nikolaj 94
- Knudsen, Gyrithe, f. Ulrich 100  
 (Krag Brotby, se Brotby)  
 (Krag Jacobsen, se Jacobsen)
- Kragh Hansen, Erik 82
- Krog, Anders 104  
 — , Anette 103  
 — , Anna 103  
 — , Birgitte 103  
 — , Christian 103  
 — , Einar 103  
 — , Elisabeth 103  
 — , Erling 103  
 — , Gunnar 103  
 — , Hanne, g. Bresemann 104  
 — , Hans Christian 103  
 — , Hans-Henrik 104  
 — , Hemming 103  
 — , Henriette 103  
 — , Julie 103  
 — , Kasper 104  
 — , Kirsten, g. Simonsen 104  
 — , Louise 103  
 — , Lovise, f. Jacobsen 69  
 — , Margrethe 103  
 — , Marie 103  
 — , Mogens 103  
 — , Poul 103  
 — , Vibeke, g. Pedersen 103  
 — , Vilhelm 104
- Krogh, Christoffer 74  
 — , Kirstine, f. Kjeldsen 112  
 — , Lone 112  
 — , Mette 112  
 — , Nynne Louise 74  
 — , Sisseli, f. Pedersen 74  
 — , Thea 112  
 — , Troels 112
- Lando, Ane 91  
 — , David 91  
 — , Elise, g. Roosen 91  
 — , Gudrun, f. Petersen 91  
 — , Helene 91  
 — , Henrik 91  
 — , Ole 91
- Larsen, Alfred 110  
 — , Anders 110  
 — , Anders 110  
 — , Anders 110  
 — , Ane Marie, f. Østergård 113  
 — , Carsten 110  
 — , Christian 110  
 — , Elise, f. Michelsen 110  
 — , Erik 81  
 — , Grete 114  
 — , Hans 81  
 — , Hans-Jørn 114  
 — , Helga, f. Engberg 81

- Larsen, Inger 114  
 — , Ingrid, f. Fink 88  
 — , Jan 110  
 — , Jan 113  
 — , Jens 88  
 — , Johannes 110  
 — , Karen 110  
 — , Karen, f. Østergård 114  
 — , Kirsten Elise, g. Lassen 110  
 — , Knud 110  
 — , Lise 110  
 — , Martha, f. Østergård 114  
 — , Mette 81  
 — , Mette 114  
 — , Mikael 113  
 — , Niels 88  
 — , Peter 81  
 — , Poul Steen 88  
 — , Susanne 110  
 Lassen, Bente, g. Maegaard 101  
 — , Bo 110  
 — , David 101  
 — , Inge 110  
 — , Kirsten, f. Larsen 110  
 — , Kirsten, f. Ulrich 101  
 — , Maja 101  
 — , Poul 101  
 — , Steen 101  
 — , Tine 110  
 (Leth Fink, se Fink)  
 (Lind Sørensen, se Sørensen)  
 Lund, Karin, f. Nansen 108  
 Lundbye-Nielsen, Camilla 98  
 — , Ulla, f. Jørgensen 98  
 Lundegaard, Claus 76  
 — , Hellen, f. Trier 76  
 — , Mette 77  
 — , Nanna 76  
 (Luplau Janssen, se Janssen)  
 (Lyng Nielsen, se Nielsen)  
 Mackenzie, Inger, f. Delbanco 93  
 — , Stuart 93  
 Madsen, Bente, g. Paulsson 105  
 — , Birgitte, g. Schannong 105  
 — , Cathrine 105  
 — , Charlotte 105  
 — , Christian 105  
 — , Eigil 105  
 — , Hjalmar 105  
 — , Inger, f. Østergård 114  
 — , Jenny, g. Dohm Schou 105  
 — , Jenny, f. Jacobsen 105  
 — , Jens 105  
 — , Jørgen 105  
 — , Merete 105  
 — , Mette, g. Holse 105  
 — , Oluf 105  
 — , Rudi 114  
 — , Sanne 114  
 Maegaard, Bente, f. Lassen 101  
 — , Christian 101  
 — , Marie 101  
 Marckmann, Anne Marie 83  
 — , Bella Margrethe 83  
 — , Gudrun Mørch 83  
 — , Julie 83  
 Marcussen, Benjamin 84  
 — , Hanne, f. Hermann 84  
 — , Malou 84  
 — , Mathias 84  
 Mayoh, Anne 73  
 — , Arne 73  
 — , Grete, f. Michelsen 73  
 — , Pia 73  
 Mejilholm, Anna, f. Østergård 114  
 — , Anne Marie 113  
 — , Anton 114  
 — , Bent 114  
 — , Harald 113  
 — , Jacob 114  
 — , Jesper 113  
 — , Jørgen 113  
 — , Marie-Louise 113  
 — , Morten 114  
 — , Olav 114  
 — , Ole 114  
 Michelsen, Andrea, g. Mogensen 110  
 — , Anton 110  
 — , Carl 115  
 — , Carl 115  
 — , Christen 114  
 — , Eli, f. Borup 73  
 — , Elisabet 115  
 — , Elise, g. Larsen 110  
 — , Frants 114  
 — , Grete, g. Mayoh 73  
 — , Hanne 115  
 — , Helga, g. Sivesgård 111  
 — , Inger, g. Østergård 112  
 — , Johannes 114  
 — , Johannes 115  
 — , Johannes 115  
 — , Kirsten 115  
 — , Lisbeth 115  
 — , Maria 115  
 — , Marie, g. Kjær 115  
 — , Marie, f. Nansen 70  
 — , Peter 115  
 — , Søren 115  
 — , Valborg, g. Graver 115  
 Mikkelsen, Karen, f. Nansen 108  
 Mogensen, Anders 110  
 — , Andrea, f. Michelsen 110  
 — , Else, g. Sørensen 110  
 — , Johannes 111  
 — , Karin 111  
 — , Marie, g. Jensen 111  
 — , Per 110  
 — , Søren 111  
 Mortensen, Annie 102  
 — , Dorte Krag, f. Jacobsen 94  
 — , Jan 102  
 — , Margrethe, f. Dybing 102  
 — , Susie 102  
 Møller, Agnete, g. Csuvari 77  
 — , Bodil, g. Schiønning 77  
 — , Esther 107  
 — , Jakob 77  
 — , Karen, f. Nansen 107  
 — , Nanna, f. Trier 77  
 Mørch, Andrea Trier 85  
 — , Andreas Trier 85  
 — , Camilla Trier 85  
 — , Christian Trier 85  
 — , Claus Trier 85  
 — , Dea Trier 85  
 — , Dea Trier 85  
 — , Erik Trier 83  
 — , Ernst Trier 85  
 — , Esther, g. Tuxen 83  
 — , Gudrun, f. Trier 83  
 — , Ibi Trier 85  
 — , Ibi Trier 85  
 — , Jep 83  
 — , Malte Trier 85  
 — , Mette, g. Assouline 83  
 — , Peter Trier 85  
 — , Rebekka, g. Skakke 83  
 — , Ruth, g. Hermann 84  
 — , Sara Trier 85  
 — , Søren 83  
 — , Sys Trier 85  
 Mørch Markmann, Gudrun 83  
 — , Pedersen, Jacob 85  
 — , Pedersen, Lene, f. Hjulær 85  
 — , Pedersen, Zilla 85  
 Mørk, Jette Trier, g. Høisgaard 84  
 — , Julie Trier 84  
 — , Laust Trier 84  
 — , Mads Trier 84  
 — , Maria Trier 84  
 — , Mariane Trier, g. Risom 84  
 — , Martin Trier 84  
 — , Peter Trier 84  
 — , Thomas Trier 84  
 — , Troels Trier 84  
 — , Troels Trier 84  
 Nansen, Aksel 108  
 — , Alvin 107  
 — , Anne Line 116  
 — , Anton, f. Nathanson 66  
 — , Anton 107  
 — , Betty, g. Nielsen 108  
 — , Bruno 107  
 — , Bøje 107  
 — , Chresten 107  
 — , Christian 70  
 — , Christian 116  
 — , Christian 116  
 — , Cyril 116  
 — , Dorte 107  
 — , Ebba, g. Nielsen 109  
 — , Elisabeth 108  
 — , Erik 107  
 — , Esther, g. Bagge 116  
 — , Ferdinand, f. Nathanson 66  
 — , Ferdinand 70  
 — , Folmer 107  
 — , Fritz 70  
 — , Gerda 116  
 — , Gudrun, g. Nielsen 107  
 — , Gunnar 108  
 — , Gurli 107  
 — , Hanny 107  
 — , Hans 71  
 — , Helmer 108  
 — , Henriette, g. Glahn 71  
 — , Henrik 108

- , Immanuel 71  
 — , Ingelise 107  
 — , Jacob, f. Nathanson 66  
 — , Jacob 70  
 — , Jacob 116  
 — , Johannes 71  
 — , Julie, f. Nathanson, g. Jacobsen 65  
 — , Jørgen 116  
 — , Karin, g. Lund 108  
 — , Karen, g. Mikkelsen 108  
 — , Karen, g. Møller 107  
 — , Laurits  
 — , Louise, f. Nathanson, g. Henriksen 65  
 — , Marie, g. Michelsen 70  
 — , Michala 116  
 — , Nanny, g. Agerskov 70  
 — , Niels 107  
 — , Ole 108  
 — , Peter 71  
 — , Peter 107  
 — , Peter 116  
 — , Poul 71  
 — , Poul 108  
 — , Stinne, g. Thomsen 108  
 — , Svend 108  
 — , Søren 108  
 — , Thea 71  
 — , Tommy 108  
 — , Vibeke 107  
 — , Viggo 71  
 — , Vivi 108  
 — , Aage 107  
 — , Aage 107  
 — , Aase 107  
 Nathanson, Bella, g. Trier 65  
 — , Emma, g. Henriksen 65  
 — , Ester, f. Herfort 64  
 — , Hanna, g. Jacobsen 65  
 — , Mendel Levin 64  
 — , Sara, g. von Halle 65  
 Neuss, Elisabeth, f. Delbanco 93  
 — , Gudrun 93  
 — , Ingeburg, g. Sommer 93  
 (Nielsen, se også Juul Nielsen)  
 Nielsen, Annegrete, g. Bundgård 109  
 — , f. Nansen 108  
 — , Birthe, g. Bisbjerg 107  
 — , Claus 108  
 — , Ebba, f. Nansen 109  
 — , Gudrun, f. Nansen 107  
 — , Hanne, g. Christensen 108  
 — , Jesper 108  
 — , Jørn 107  
 — , Karin, f. Thomsen 108  
 — , Kirsten 108  
 — , Kirsten 108  
 — , Leo 109  
 — , Lis Lynge, f. Andersen 98  
 — , Peter 108  
 — , Sara Lynge 98  
 Nilsson, Ester, f. Agerskov 106  
 Nygaard, Bente, f. Andersen 98  
 — , Mads 98  
 — , Mette 98  
 Nyrup, Jonas 78  
 — , Sara 78  
 Odin, Rune 91  
 Olsen, Julie Trier 86  
 — , Karen Margrethe, f. Trier 86  
 — , Kaare Trier 86  
 — , Lisbeth Trier 86  
 — , Niels Trier 86  
 Ortmann, Michael Trier 86  
 — , Thomas Trier 86  
 — , Ulrich Trier 86  
 Overby, Annette 86  
 — , Gudrun, f. Trier 86  
 — , Helene 86  
 (Ovesen, Se også Helweg-Ovesen)  
 Ovesen, Claus 90  
 — , Esther, f. Helweg 90  
 — , Ingrid 90  
 — , Kirsten, g. Kirkegaard 90  
 — , Solvej 90  
 Pálsson, Marie, f. la Cour-Hansen 80  
 Park, Charles 77  
 — , Martin 77  
 Paulsson, Bente, f. Madsen 105  
 — , Mac 105  
 — , Nikolaj 105  
 Pedersen, Agnete Fink 88  
 — , Birgit Fink 88  
 — , Christen Jul Viggo 73  
 — , Elisabeth, f. Borup 73  
 — , Elisabeth Viggo, g. Sass 74  
 — , Eva, g. Benzon 74  
 — , Hans Fink 88  
 — , Hans-Christian 103  
 — , Inge-Marie, f. Trier 87  
 — , Jacob Mørch 85  
 — , Jacob Viggo 74  
 — , Johannes Viggo 74  
 — , Jonas Viggo 74  
 — , Lene Mørch, g. Hjuler 85  
 — , Maria Vibeke 103  
 — , Marie Viggo, g. Hvidt 74  
 — , Michael 74  
 — , Morten Østergård 114  
 — , Nils-Morten 103  
 — , Ruth Viggo 73  
 — , Sisseli, g. Krogh 74  
 — , Stefan Viggo 73  
 — , Torben 74  
 — , Thomas Viggo 74  
 — , Troels 73  
 — , Vibeke, f. Krog 103  
 — , Zilla Mørch 85  
 Petersen, Anne Marie, g. Helweg 90  
 — , Elise, f. Delbanco 90  
 — , Ellen, g. Thøgersen 90  
 — , Ester, f. Solvang 88  
 — , Gudrun, g. Lando 91  
 — , Henny Trier 87  
 — , Lars 88  
 — , Lene Trier 87  
 — , Malene 88  
 — , Mikkel Ulf 82  
 Prag, Anne, g. Holm Svendsen 91  
 — , Anne-Kristine 91  
 — , Gon 91  
 — , Ida 91  
 — , Inger 90  
 — , Jørgen 91  
 — , Jørgen 91  
 — , Martin 91  
 — , Niels 90  
 — , Peter 91  
 — , Thuy 91  
 — , Torben 91  
 — , Vilhelm 90  
 Rasmussen, Elisabeth, f. la Cour 80  
 — , Bente, f. Busch 95  
 — , Birgit, f. Trier 87  
 — , Jesper Trier 87  
 — , Kirstine la Cour 81  
 — , Marlene la Cour 80  
 — , Peter Trier 87  
 Reynisson, Erik 80  
 — , Hjalti 80  
 — , Kjartan 80  
 Riis, Ole 79  
 — , Dagny, f. Trier Hansen 79  
 — , Peter 79  
 Ring, Nanny, f. Wegener 75  
 Risom, Kristian Trier 84  
 — , Mariane Trier, f. Mørk 84  
 — , Martin Trier 84  
 Rivers, Görel, f. Stendahl 99  
 — , Sarah 99  
 — , Sten 99  
 Rokkjær, Inge, f. Trier Hansen 82  
 — , Lars 82  
 — , Peter 82  
 — , Thomas 82  
 Roosen, Adam 91  
 — , Benedicte 91  
 — , Daniel 91  
 — , Elise, f. Lando 91  
 — , Jens 91  
 — , Marianne 91  
 — , Tobias 91  
 Rosendahl, Julie 82  
 — , Mads 82  
 — , Mette, f. Trier-Hansen 82  
 — , Morgen, 82  
 — , Trine 82  
 Rud-Petersen, Bent 78  
 — , Bodil, g. Hart 77  
 — , Dorte, g. Svane 77  
 — , Eskild 77  
 — , Folmer 77  
 — , Grethe 78  
 — , Hanne 78  
 — , Henrik 78  
 — , Ida, g. Hauge 78  
 — , Ida, f. Trier 77  
 — , Jens 78  
 — , Kim 78  
 — , Lars 78  
 — , Marianne, g. Juul Nielsen 78  
 — , Merete, g. Trojel 77  
 — , Morten, 82  
 — , Ole 78  
 — , Per 78  
 — , Sofie 77  
 — , Steffen 77



- , Tage 77  
 — , Tomas 77  
 — , Torben 77  
 — , Vagn 78  
 Sass, Elisabeth, f. Viggo Pedersen 74  
 — , Peter 74  
 Schannong, Anders 105  
 — , Birgitte, f. Madsen 105  
 — , Henriette 105  
 Schiønning, Bodil, f. Møller 77  
 — , Rasmus 77  
 — , Sofie 77  
 Schou, Jenny Dohm, f. Madsen 105  
 — , Margrethe, f. Hjort 102  
 Sieborg, Else, f. Sørensen 113  
 — , Kristian 113  
 Simonsen, Kirsten, f. Krog 104  
 — , Lene 104  
 — , Mette 104  
 — , Rikke 104  
 Sivesgård, Carl 112  
 — , Helga, f. Michelsen 111  
 — , Helga 112  
 — , Helga 112  
 — , Jacob 112  
 — , Jens 111  
 — , Jensine, g. Steensen 112  
 — , Jette 112  
 — , Johannes 112  
 — , Laila 112  
 — , Magda 112  
 — , Marie, g. Kjeldsen 111  
 — , Marie g. Christiansen 111  
 — , Peder 112  
 — , Severin 112  
 — , Simon 111  
 — , Søren 111  
 — , Søren 112  
 — , Søren 112  
 Skakke, Ernst Trier 83  
 — , Ibi Trier 84  
 — , Jon 84  
 — , Lene Trier 84  
 — , Rebecca Trier 84  
 — , Rebekka, f. Trier Mørch 83  
 Solvang, Anja 87  
 — , Dan 87  
 — , Einar 87  
 — , Ester, g. Petersen 88  
 — , Finn 87  
 — , Helle 87  
 — , Ib 87  
 — , Jan 87  
 — , Jesper 87  
 — , Julie, f. Trier 87  
 — , Karin 87  
 — , Lisbeth 87  
 — , Ruth 88  
 — , Tyge 87  
 — , Uffe 87  
 Sommer, Ingeburg, f. Neuss 93  
 — , Ulrik 93  
 — , Werner 93  
 Steensen, Dorthé 112  
 — , Henrik 112  
 — , Jensine, f. Sivesgård 112  
 — , Søren 112  
 Stendahl, Anders 99  
 — , Anna 99  
 — , Anna 99  
 — , Björn 99  
 — , Clas 99  
 — , Eric 99  
 — , Fredrik 99  
 — , Göran 99  
 — , Görel, g. Rivers 99  
 — , Henrik 99  
 — , Ingallil 99  
 — , Ingela, g. Kihlberg 99  
 — , Johanna 99  
 — , Lars 99  
 — , Lars Olof 99  
 — , Lisbeth, g. Jacobs 99  
 — , Måns, 99  
 — , Sara, f. von Halle 99  
 — , Sara 99  
 — , Sten 99  
 — , Ulf 99  
 Svane, Dorte, f. Rud-Petersen 77  
 — , Julie 77  
 Svendsen, Anne Holm, f. Prag 91  
 — , Ernest Holm 91  
 Sørensen, Anders 91  
 — , Ane 111  
 — , Bente 110  
 — , Christian 110  
 — , Claus 111  
 — , Else, f. Mogensen 110  
 — , Else, g. Sieborg 113  
 — , Gitte Lind 95  
 — , Henrik 110  
 — , Inge-Lise, f. Busch 95  
 — , Inger Lis, g. Bæhrenz 113  
 — , Janne 111  
 — , Jens 111  
 — , Julie 111  
 — , Karen Marie, f. Jensen 111  
 — , Klaus Lind 95  
 — , Lars 111  
 — , Mads 111  
 — , Marie, f. Østergård 113  
 — , Mette 111  
 — , Mogens 111  
 — , Nikolaj 111  
 — , Per 113  
 — , Søren 111  
 — , Søren 113  
 — , Ulrik 113  
 Saaby, Dennis 109  
 — , Joan, f. Thomsen 109  
 — , Rikke 109  
 Thomsen, Emmy 109  
 — , Gertrud, f. Østergård 114  
 — , Gitte 108  
 — , Hanne 109  
 — , Heidi 108  
 — , Helle 108  
 — , Janni 114  
 — , Jens 108  
 — , Joan, g. Saaby 108  
 — , Karin, g. Nielsen 108  
 — , Per 108  
 — , Poul 109  
 — , Stinne, f. Nansen 108  
 — , Ulrik 114  
 Thøgersen, Ellen f. Petersen 90  
 Toft-Jensen, Ingrid, f. Jacobsen 95  
 — , Lene 95  
 — , Niels Henrik 95  
 Trier, Agnes, g. Becker 76  
 — , Agnete 77  
 — , Anna 88  
 — , Arne 87  
 — , Asta 85  
 — , Astrid 86  
 — , Bella, f. Nathanson 65  
 — , Bella 86  
 — , Bent 85  
 — , Bent 86  
 — , Birgit, g. Rasmussen 87  
 — , Bodil 87  
 — , Charlotte 82  
 — , Christina 85  
 — , Dagny 83  
 — , Erik 87  
 — , Ernst 67  
 — , Ernst 86  
 — , Esther, g. Fink 88  
 — , Frederik 86  
 — , Fritz 67  
 — , Gitte 82  
 — , Gudrun, g. Mørch 83  
 — , Gudrun 85  
 — , Gudrun, g. Overby 86  
 — , Helge 76  
 — , Helen, g. Lundegaard 76  
 — , Henning 87  
 — , Holger 87  
 — , Holmer 86  
 — , Ib 85  
 — , Ida, g. Rud-Petersen 77  
 — , Inge-Marie, g. Pedersen 87  
 — , Ingeborg, g. Hansen 79  
 — , Ingeborg 85  
 — , Jacob 76  
 — , Jacob 86  
 — , Jacob Sejr 85  
 — , Jakob 76  
 — , Jan 76  
 — , Joachim 86  
 — , Julie 85  
 — , Julie 86  
 — , Julie 86  
 — , Julie, g. Andersen 87  
 — , Julie, g. Solvang 87  
 — , Karen 86  
 — , Karen 87  
 — , Karen Margrethe, g. Olsen 86  
 — , Kirsten, g. Christensen 87  
 — , Lars 86  
 — , Lars 87  
 — , Leif 82  
 — , Lene 86  
 — , Lisbet 86  
 — , Lissa 76  
 — , Mads 76  
 — , Marie, g. Borup 67  
 — , Mogens 76  
 — , Morten 76  
 — , Nanna, g. Møller 77

- , Ole 77  
 — , Rigmor 79  
 — , Rosa 85  
 — , Ruth 77  
 — , Sara 85  
 — , Sigrid, g. Hansen 79  
 — , Steffen 85  
 — , Svend 87  
 — , Tobias 85  
 — , Troels 86  
 — , Troels 86  
 — , Tyge 86  
 — , Tyge 86  
 — , Tyge 87  
 Trier Dahlkild, Ida 83  
 (Trier Hansen veksler med Trier-Hansen)  
 Trier Hansen, Alf 79  
 — , Anette 81  
 — , Asta 82  
 — , Bente 82  
 — , Bjarke 81  
 — , Dagny, g. Riis 79  
 — , Ejlif 79  
 — , Ejlif 80  
 — , Erik 82  
 — , Ernst 79  
 — , Eva, g. Vittarp 79  
 — , Fjord 79  
 — , Folke 80  
 — , Gitte 79  
 — , Hanne 82  
 — , Hans 79  
 — , Hans 79  
 — , Helga 79  
 — , Inge, g. Rokkjær 82  
 — , Ingeborg, 79  
 — , Ingeborg, g. Christiansen 82  
 — , Jacob 79  
 — , Jesper 81  
 — , Lars 79  
 — , Mette, g. Rosendal 82  
 — , Michael 79  
 — , Morten 81  
 — , Niels 82  
 — , Povl 79  
 — , Ragna, g. Bertelsen 82  
 — , Rigmor, g. Engberg 81  
 — , Ruben 82  
 — , Signe 80  
 — , Sigrid 79  
 — , Thomas 80  
 — , Tora 79  
 — , Vagn 81  
 (Trier Mørch, se Mørch)  
 (Trier Mørk, se Mørk)  
 (Trier Olsen, se Olsen)  
 (Trier Ortmann, se Ortmann)  
 (Trier Risom, se Risom)  
 Tuxen, Anders 83  
 — , Anette 83  
 — , Elise Trier 83  
 — , Esther, f. Trier Mørch 83  
 — , Klaus Trier 83  
 — , Marianne 83  
 — , Nikolaj 83  
 — , Susanne, g. Kienzl 83  
 — , Troels 83  
 Trojel, Flemming 77  
 — , Ida 77  
 — , Lisbeth 77  
 — , Merete, f. Rud-Petersen 77  
 — , Morten 77  
 Ulrich, Christian 101  
 — , Georg 101  
 — , Georg 101  
 — , Gyrithe, g. Knudsen 101  
 — , Inge 101  
 — , Inger 101  
 — , Jeppe 102  
 — , Jette 101  
 — , Jytte 102  
 — , Jørgen 101  
 — , Karen, f. Hjort 101  
 — , Karen 101  
 — , Kay 101  
 — , Kay 101  
 — , Kirsten, g. Lassen 101  
 — , Lene 101  
 — , Lotte 101  
 — , Mads 102  
 — , Mette 101  
 — , Niels Brock 101  
 — , Niels Brock 101  
 — , Niels Brock 101  
 — , Niels Brock 101  
 — , Peter 101  
 — , Vibeke 101  
 — , Wilkens 101  
 Viggo Hansen, Birgitte,  
     g. Jørgensen 96  
 (Viggo Pedersen, se Pedersen)  
 Viggo-Pedersen, Michael 74  
 Vittarp, Bodil-Susanne 79  
 — , Eva, f. Trier Hansen 79  
 — , Hans Kristian 79  
 — , Lise 79  
 Wegener, Esther,  
     f. Luplau Janssen 75  
 — , Helge 75  
 — , Henrik 75  
 — , Ida, g. Christensen 75  
 — , Jacob 75  
 — , Jesper 75  
 — , Lone 75  
 — , Marie-Louise 75  
 — , Nanny, g. Ring 75  
 — , Søren 75  
 Wibroe, Ida, f. Benzon 74  
 — , Louise 74  
 Youll, Jenny, f. Hertz 96  
 — , Lisa 96  
 — , Peter 96  
 Ørsnæs, Birte, f. Andersen 98  
 — , Jan 98  
 — , Kim 98  
 Østergård, Ane Marie, g. Larsen 113  
 — , Anna, g. Mejlholm 113  
 — , Birthe, g. Holm 114  
 — , Børge 113  
 — , Ellen 113  
 — , Else, g. Jensen 113  
 — , Erik 114  
 — , Gertrud, g. Thomsen 114  
 — , Hanne 113  
 — , Inge 113  
 — , Inger, f. Michelsen 112  
 — , Inger, g. Madsen 114  
 — , Johannes 114  
 — , Karen, g. Larsen 114  
 — , Keld 114  
 — , Kirsten, g. Andersen 113  
 — , Lone 114  
 — , Lotte 114  
 — , Marie, g. Sørensen 113  
 — , Martha, g. Larsen 114  
 — , Mogens 114  
 — , Poul 114  
 — , Søren 113  
 — , Tove, g. Jørgensen 113  
 Østergård Pedersen, Morten 114  
 Åkesson, Anders 73  
 — , Elisabeth 73  
 — , Lise, f. Borup 73  
 — , Marie 73